

AUTOR: SANTAMARIA ENRIQUE, PAULA

TUTOR: MOSTAZA FERNÁNDEZ, ROBERTO

DPTO.: CMeIM / Ingeniería Mecánica



DISEÑO DE UN SISTEMA DE VOLTEO DE CUERPO CILÍNDRICO DE 12 Tm Y \varnothing 2740 mm

GRADO INGENIERÍA DISEÑO INDUSTRIAL Y DESARROLLO DEL PRODUCTO

UNIVERSIDAD DE VALLADOLID

TRABAJO FIN DE GRADO

VALLADOLID, JULIO 2016

RESUMEN

El sistema de volteo diseñado es un equipo de elevación formado por 4 sectores de brida en forma de media luna y un conjunto de accesorios de elevación. El elemento objeto de manipulación es un estator, que pesa 12000 Kg. Los sectores de brida se atornillan a las bridas del estator.

Una vez montados todos los componentes, se iza el conjunto con ayuda de un puente grúa. Para voltear la carga se ha de actuar sobre el polipasto manual. Partiendo de la posición horizontal de la misma, al acortar la longitud del polipasto, la carga se va volteando, hasta alcanzar la posición vertical.

PALABRAS CLAVE

1. Elevación
2. Volteador
3. Sistema Giro
4. Manipulación
5. Accesorio

ÍNDICE

MEMORIA	1
MEMORIA DESCRIPTIVA.....	3
OBJETO DEL PROYECTO.....	5
ALCANCE DEL PROYECTO.....	6
REQUISITOS DEL DISEÑO.....	7
ANÁLISIS DE SOLUCIONES.....	8
RESULTADO FINAL.....	9
PLACAS DE CARACTERÍSTICAS DE CARGA MÁX.....	10
FUNCIONAMIENTO DEL ACCESORIO.....	11
MEMORIA DE CÁLCULO.....	13
NORMAS Y PROCEDIMIENTO DE CÁLCULO.....	15
PROGRAMA Y MÉTODO DE CÁLCULO.....	16
DATOS DE ENTRADA.....	17
DETALLE DE CÁLCULOS.....	18
ANÁLISIS DE RESULTADOS.....	42
CÁLCULO UNIÓN ROSCADA.....	43
MANUAL DE USO.....	47
MONTAJE.....	49
UTILIZACIÓN DEL VOLTEADOR.....	67
OTRAS CARACTERÍSTICAS.....	71
ESTUDIO DE SEGURIDAD Y SALUD.....	73
MEMORIA DE ESTUDIO DE SEGURIDAD Y SALUD.....	75
PLIEGO DE CONDICIONES PARTICULARES.....	137
PRESUPUESTO.....	245
ANEXOS I.....	255
ANÁLISIS DE RIESGOS.....	257
REQUISITOS ESENCIALES DE SEGURIDAD.....	263
PLANOS	275
PLIEGO DE CONDICIONES	291
NORMAS Y REFERENCIAS.....	293
PRESUPUESTO	297
BIBLIOGRAFÍA	305

m

MEMORIA

m

MEMORIA DESCRIPTIVA

I. OBJETO DEL PROYECTO

El objeto del proyecto es definir los trabajos necesarios para la realización de la estructura de un útil que permita izar una carga específica de 12000 Kg y poderla voltear 90°. Por lo tanto, este informe demostrará la conformidad del accesorio de elevación diseñado con los requisitos de la Directiva 2006/42/CE.

2. ALCANCE DEL PROYECTO

El proyecto aporta la información necesaria y suficiente para construir e instalar la infraestructura del objeto del proyecto, con todos sus requisitos y características, incluidos los requisitos de diseño y las condiciones de uso.

Es alcance de este proyecto el cálculo de la estructura metálica.

El alcance del informe es la determinación del procedimiento de evaluación de la conformidad de accesorios de elevación con la Directiva 2006/42/CE.

3. REQUISITOS DE DISEÑO

Estructura:

- Material: Acero S275JR
- Cargas a considerar: Para el cálculo de la estructura se han de considerar las siguientes cargas de uso:
 - Límite elástico convencional al 0.2%: 265 N/mm²
 - Resistencia a la tracción: 410 N/mm²
 - Carga máxima: 12000 kg
 - Coeficiente de seguridad para cálculo: 2
 - Peso en vacío: 908 kg.
 - Viento: N/A
 - Nieve: N/A

4. ANÁLISIS DE SOLUCIONES

4.1. MATERIALES

El material previsto es el señalado en el punto 3 de este proyecto, y viene dado por los requerimientos del cliente, teniendo en cuenta la seguridad de la instalación, y el uso al que está destinado.

Se opta por:

Acero S275JR, por ser el tipo más común de acero laminado y presentar características mecánicas adecuadas.

4.2. ESTRUCTURA

Para llevar a cabo la estructura del accesorio de elevación se ha optado por diseñar un equipo formado por 4 sectores de brida en forma de media luna y un conjunto de accesorios de elevación.

5. RESULTADO FINAL

El resultado final es el representado en los planos de este proyecto, donde la geometría viene dada por el espacio disponible, y las secciones de los perfiles vienen dadas por los cálculos recogidos en la memoria de cálculo de este proyecto.

5.1. DESCRIPCIÓN GENERAL DEL ACCESORIO DE ELEVACIÓN

El equipo es un conjunto de accesorios de elevación, que comprende:

- 4 sectores de brida en forma de media luna
- 24 tornillos DIN933 M20x120
- 24 tuercas DIN 934 M20
- 48 arandelas DIN 125 M20
- 24 tornillos DIN 933 M30x120
- 32 tuercas DIN 934 M30
- 64 arandelas DIN125 m30
- 2 varillas roscadas M30
- 2 eslingas continuas redondas WLL=10000 kg, L=7550 mm
- 2 eslingas continuas redondas WLL=10000 kg, L=1200 mm
- 1 eslinga continua redonda WLL=10000 kg, L=1000 mm
- 1 estrobo de cable de acero Ø28 mm, L=8430 mm
- 1 polea tipo pasteca, WLL=25000 kg, para cable Ø28 mm
- 1 polipasto manual de cadena WLL=10000 kg
- 4 grilletes lira 1 3/4"
- 4 cáncamos giratorios M42, WLL=10000 kg

Se calcula el útil de elevación para 12000 kg.

El material de ejecución de las bridas es acero S275 JR.

El útil permite izar la carga específica para la que ha sido diseñada y voltearla 90°.

6. PLACAS DE CARACTERÍSTICAS Y DE CARGA MÁXIMA

VOLTEADOR	CE
MECÁNICA SANTAMARIA S.L. Tel. 942805765 mecanicasantamaria@gmail.com Calle Melancolía 7, 39317 Santander - Cantabria	
DESIGNACION:	VOLTEADOR ESTATOR CR-86
Nº FABRICACION:	OT.8174
AÑO DE FABRICACION:	2016
CARGA DE DISEÑO:	12.000 Kg
COEFICIENTE DE SEGURIDAD:	2
PESO EN VACIO:	908 Kg
ACCESORIO FORMADO POR 4 SECTORES QUE SE DEBEN USAR SIEMPRE DE FORMA CONJUNTA	



**CARGA MÁXIMA DE UTILIZACIÓN
DEL CONJUNTO: 12.000 Kg**

7. FUNCIONAMIENTO DEL ACCESORIO

El equipo es un accesorio de elevación formado por 4 sectores de brida en forma de media luna y un conjunto de accesorios de elevación.

El elemento objeto de manipulación es un estator, que pesa 12000 kg.

El útil pesa 908 kg, por lo que ha de ser manipulado con ayuda de medios mecánicos.

Los sectores de brida se atornillan a las bridas del estator.

Una vez montados todos los componentes, se iza el conjunto con ayuda de un puente grúa.

Para voltear la carga se ha de actuar sobre el polipasto manual.

Partiendo de la posición horizontal de la misma, al acortar la longitud del polipasto, la carga se ve girada, hasta alcanzar la posición vertical.

El polipasto deberá hallarse exactamente en la vertical del cáncamo correspondiente.

La maniobra de izado ha de realizarse lentamente, de forma que si hubiese un leve desvío en la vertical del polipasto con el cáncamo pueda corregirse antes de que se produzca un movimiento horizontal peligroso.

La maniobra de volteo ha de hacerse también de forma lenta, para evitar posibles golpes de la carga.

m

MEMORIA DE CÁLCULO

I. NORMAS Y PROCEDIMIENTO DE CÁLCULO.

El accesorio ha sido calculado mediante análisis por elementos finitos, siendo el criterio de determinación de fallo el establecido por la teoría de la máxima energía de distorsión o de Von Mises.

Para conocer el comportamiento del accesorio se han realizado tres cálculos:

1. Comportamiento del equipo sometido a la carga de trabajo máxima, para conocer la máxima tensión alcanzada y el coeficiente de seguridad del equipo.
2. Comportamiento del equipo sometido al doble de la carga de trabajo máxima, de acuerdo al requerimiento de la norma EN 13155, referente a “Equipos amovibles de elevación de carga”.
3. Comportamiento del equipo sometido al triple de la carga de trabajo máxima, de acuerdo al requerimiento de la norma EN 13155, referente a “Equipos amovibles de elevación de carga”.

2. PROGRAMA Y MÉTODO DE CÁLCULO

El programa de cálculo utilizado ha sido Autodesk Inventor Professional 2015, en especial con el empleo de su aplicación de elementos finitos (FEM).

3. DATOS DE ENTRADA

Material	Acero S275JR
Límite elástico convencional al 0.2%	265 N/mm ²
Resistencia a la tracción	410 N/mm ²
Carga máxima	12000 kg
Coefficiente de seguridad para cálculo	2
Peso en vacío	908 kg

4. DETALLE DE CALCULOS

4.1. MODELOS NUMÉRICOS

4.1.1. CARGA NOMINAL DE TRABAJO, POSICIÓN HORIZONTAL

MATERIAL

Nombre	Acero S275JR	
General	Densidad de masa	7,85 g/cm ³
	Límite de elasticidad	265 MPa
	Resistencia máxima a tracción	410 MPa
Tensión	Módulo de Young	210 GPa
	Coeficiente de Poisson	0,3 su
	Módulo cortante	80,7692 GPa

CONDICIONES DE FUNCIONAMIENTO

CARGA NOMINAL

Tipo de carga	Fuerza
Magnitud	117720,000 N
Vector X	117720,000 N
Vector Y	0,000 N
Vector Z	0,000 N

Cara(s) seleccionada(s)

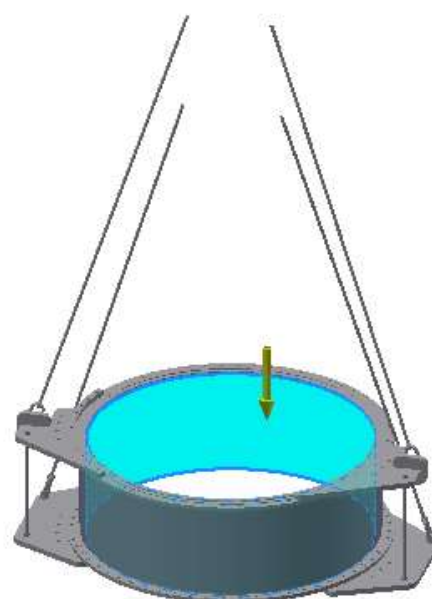
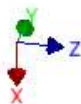

Restricción fija:3

Tipo de restricción	Restricción fija
----------------------------	------------------

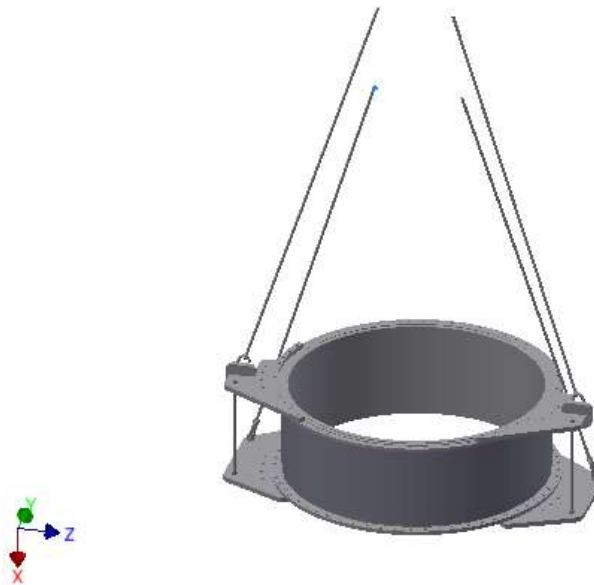
Cara(s) seleccionada(s)**Restricción fija:4**

Tipo de restricción	Restricción fija
----------------------------	------------------

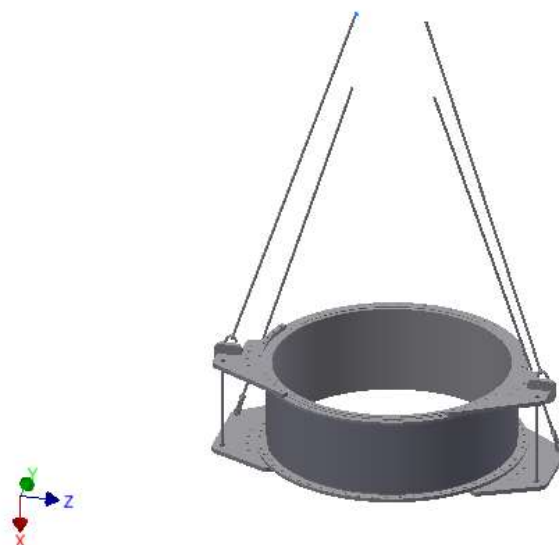
Cara(s) seleccionada(s)

Restricción fija:1

Tipo de restricción	Restricción fija
---------------------	------------------

Cara(s) seleccionada(s)



Restricción fija:2

Tipo de restricción	Restricción fija
---------------------	------------------

Cara(s) seleccionada(s)

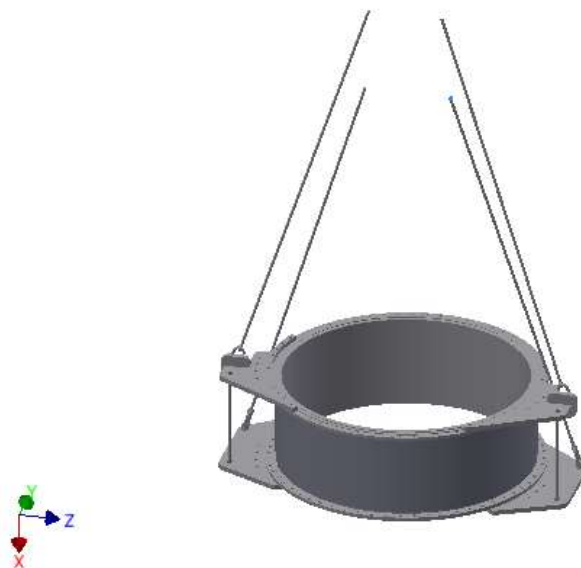

RESULTADOS**Tensión de Von Mises**

Tipo: Tensión de Von Mises

Unidad: MPa

20/04/2016, 9:04:33

96,18 Max.

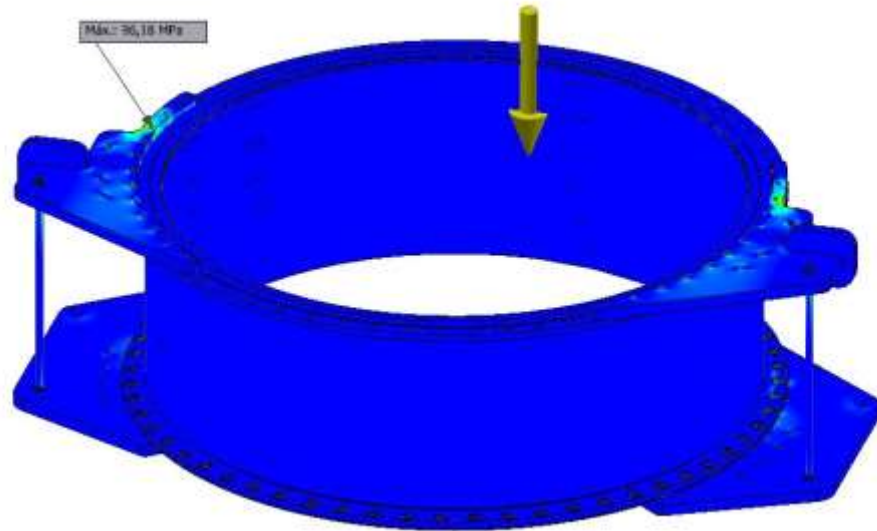
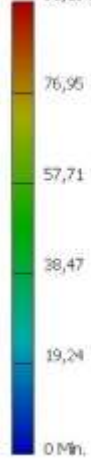

4.1.2. 2 x CARGA NOMINAL DE TRABAJO, POSICIÓN HORIZONTAL

MATERIAL

Nombre	Acero S275JR	
General	Densidad de masa	7,85 g/cm ³
	Límite de elasticidad	265 MPa
	Resistencia máxima a tracción	410 MPa
Tensión	Módulo de Young	210 GPa
	Coefficiente de Poisson	0,3 su
	Módulo cortante	80,7692 GPa

CONDICIONES DE FUNCIONAMIENTO

2 x CARGA NOMINAL

Tipo de carga	Fuerza
Magnitud	235440,000 N
Vector X	235440,000 N
Vector Y	0,000 N
Vector Z	0,000 N

Cara(s) seleccionada(s)

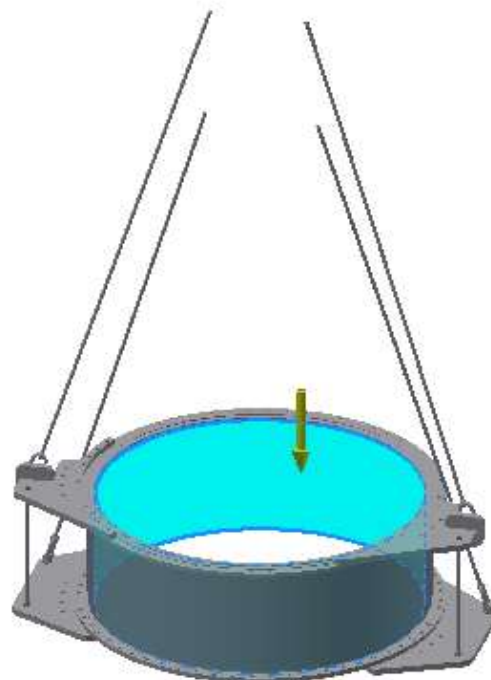
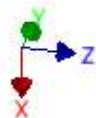

Restricción fija:3

Tipo de restricción	Restricción fija
----------------------------	------------------

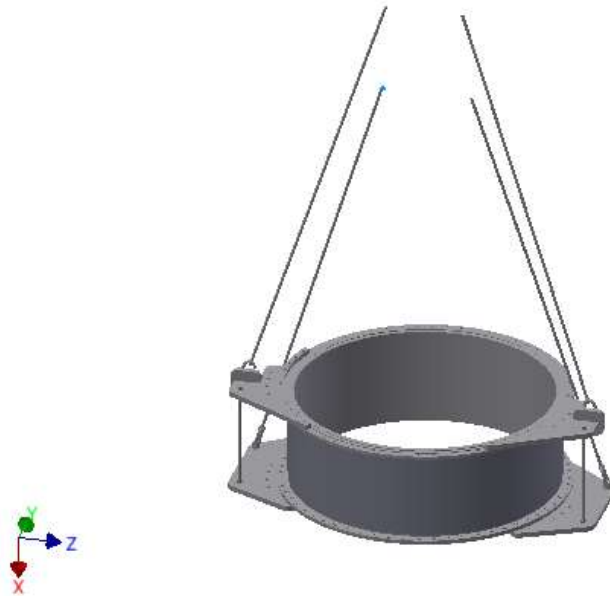
Cara(s) seleccionada(s)**Restricción fija:4**

Tipo de restricción	Restricción fija
----------------------------	------------------

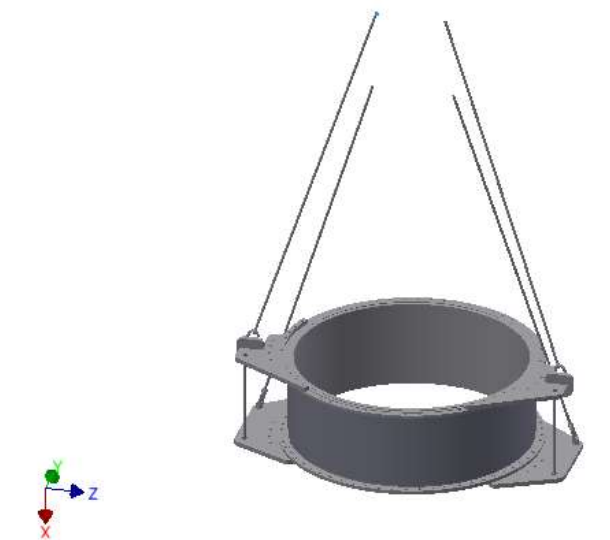
Cara(s) seleccionada(s)

Restricción fija:1

Tipo de restricción	Restricción fija
---------------------	------------------

Cara(s) seleccionada(s)

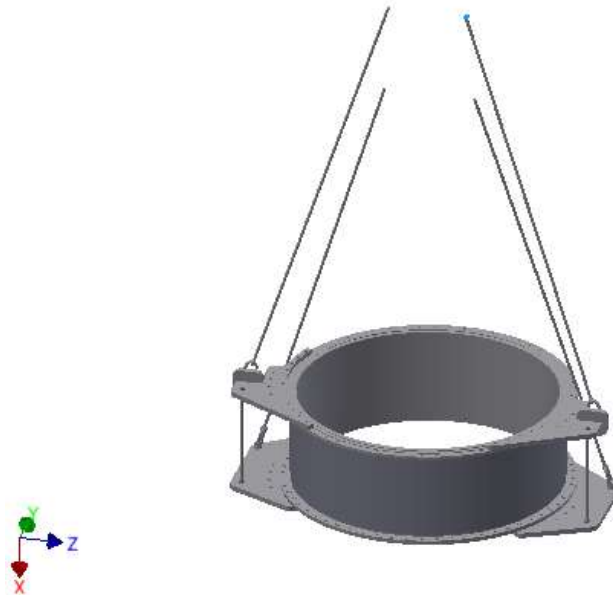

Restricción fija:2

Tipo de restricción	Restricción fija
---------------------	------------------

Cara(s) seleccionada(s)

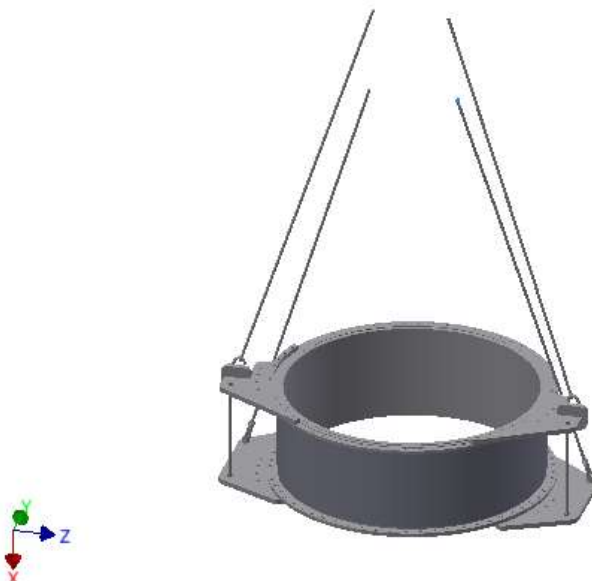

RESULTADOS**Tensión de Von Mises**

Tipo: Tensión de Von Mises
Unidad: MPa
20/04/2016, 9:08:10

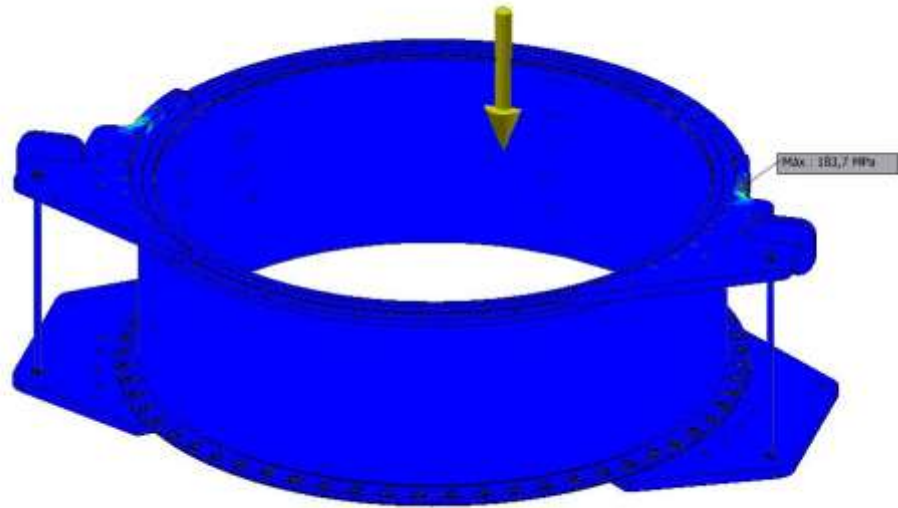
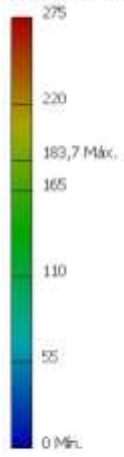

4.1.3. 3 x CARGA NOMINAL DE TRABAJO, POSICIÓN HORIZONTAL

MATERIAL

Nombre	Acero S275JR	
General	Densidad de masa	7,85 g/cm ³
	Límite de elasticidad	265 MPa
	Resistencia máxima a tracción	410 MPa
Tensión	Módulo de Young	210 GPa
	Coefficiente de Poisson	0,3 su
	Módulo cortante	80,7692 GPa

CONDICIONES DE FUNCIONAMIENTO

3 x CARGA NOMINAL

Tipo de carga	Fuerza
Magnitud	353160,000 N
Vector X	353160,000 N
Vector Y	0,000 N
Vector Z	0,000 N

Cara(s) seleccionada(s)

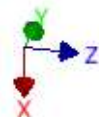
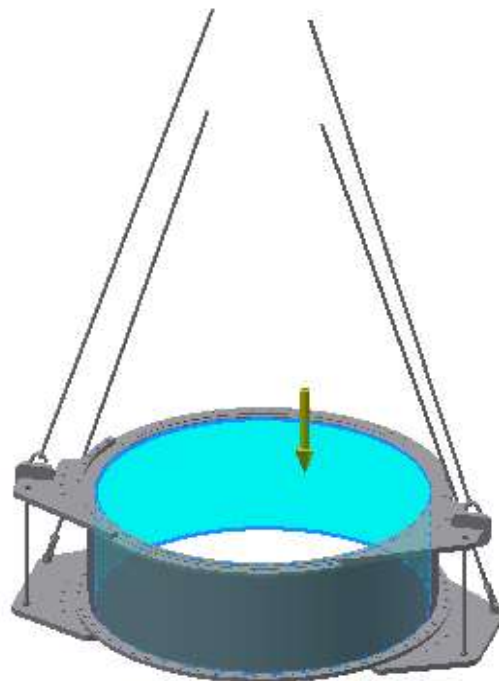

Restricción fija:3

Tipo de restricción	Restricción fija
---------------------	------------------

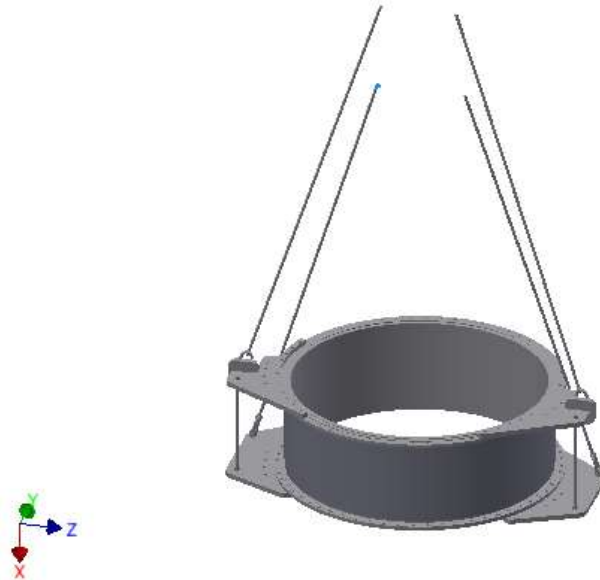
Cara(s) seleccionada(s)**Restricción fija:4**

Tipo de restricción	Restricción fija
---------------------	------------------

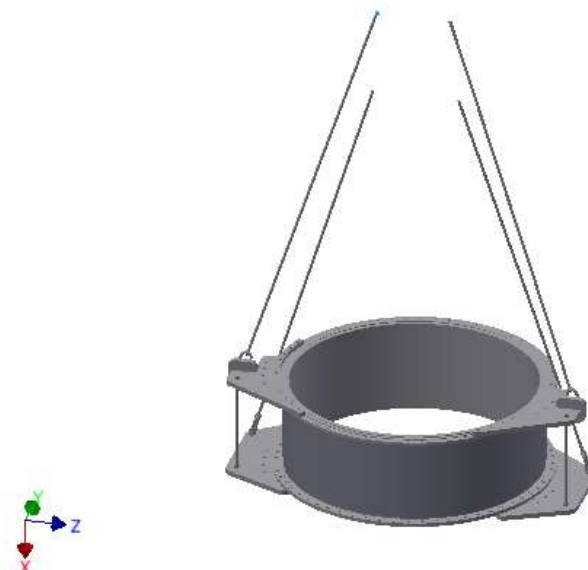
Cara(s) seleccionada(s)

Restricción fija:1

Tipo de restricción	Restricción fija
---------------------	------------------

Cara(s) seleccionada(s)

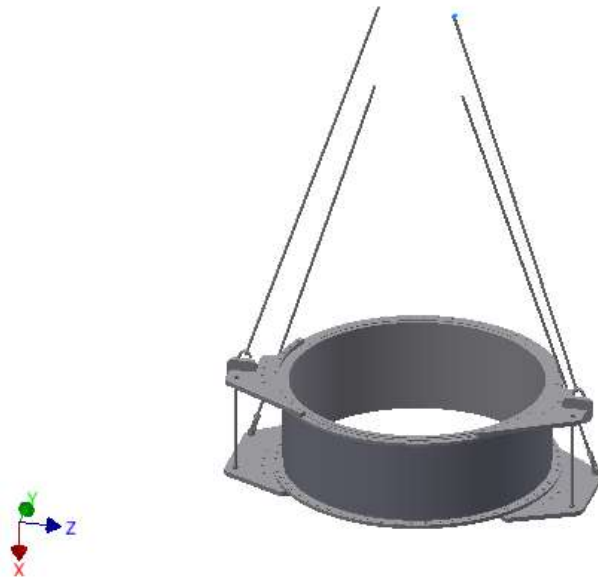

Restricción fija:2

Tipo de restricción	Restricción fija
---------------------	------------------

Cara(s) seleccionada(s)

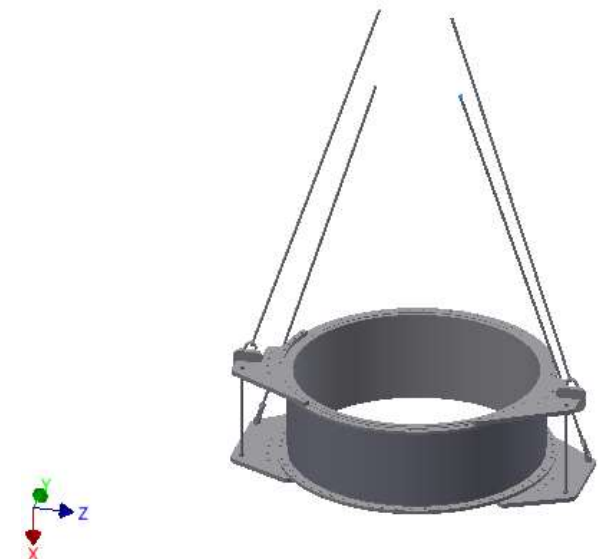

RESULTADOS**Tensión de Von Mises**

Tipo: Tensión de Von Mises
Unidad: MPa
20/04/2016, 9:09:09
273,4 Max.

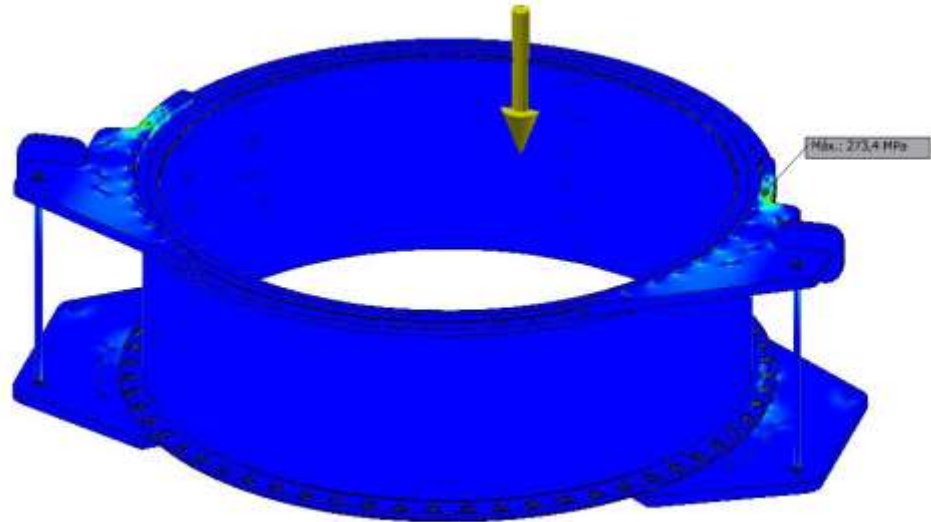
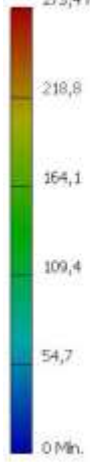

4.1.4. CARGA NOMINAL DE TRABAJO, POSICIÓN VERTICAL

MATERIAL

Nombre	Acero S275JR	
General	Densidad de masa	7,85 g/cm ³
	Límite de elasticidad	265 MPa
	Resistencia máxima a tracción	410 MPa
Tensión	Módulo de Young	210 GPa
	Coefficiente de Poisson	0,3 su
	Módulo cortante	80,7692 GPa

CONDICIONES DE FUNCIONAMIENTO

CARGA NOMINAL

Tipo de carga	Fuerza
Magnitud	117720,000 N
Vector X	0,000 N
Vector Y	-117720,000 N
Vector Z	0,000 N

Cara(s) seleccionada(s)

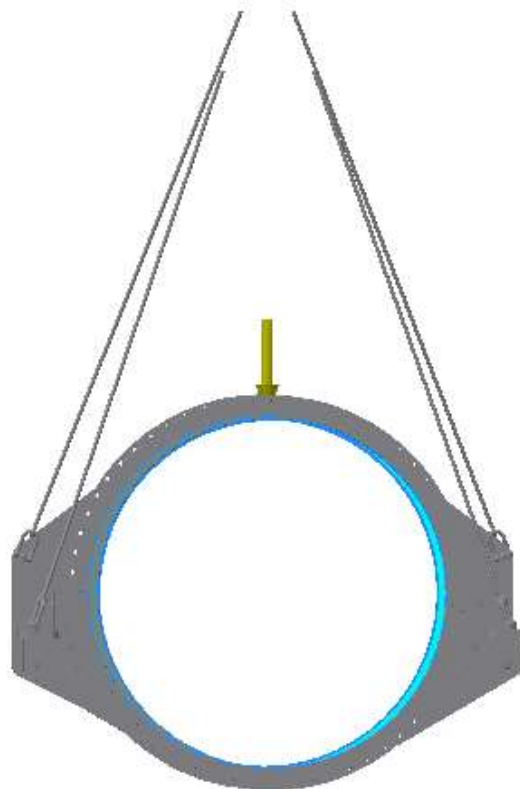

Restricción fija:3

Tipo de restricción	Restricción fija
----------------------------	------------------

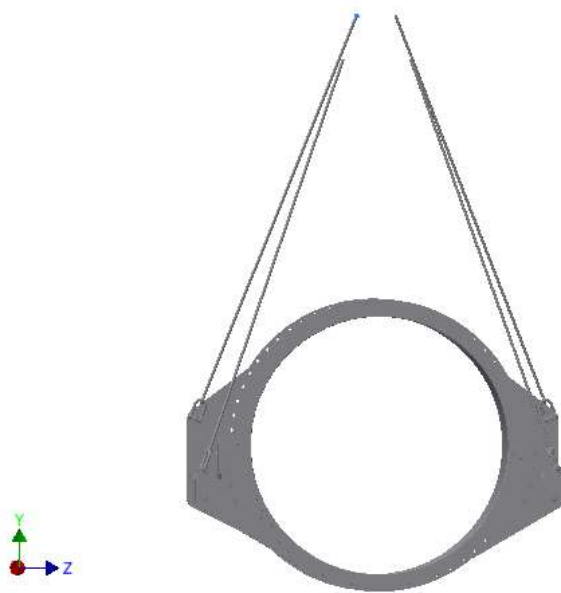
Cara(s) seleccionada(s)**Restricción fija:4**

Tipo de restricción	Restricción fija
----------------------------	------------------

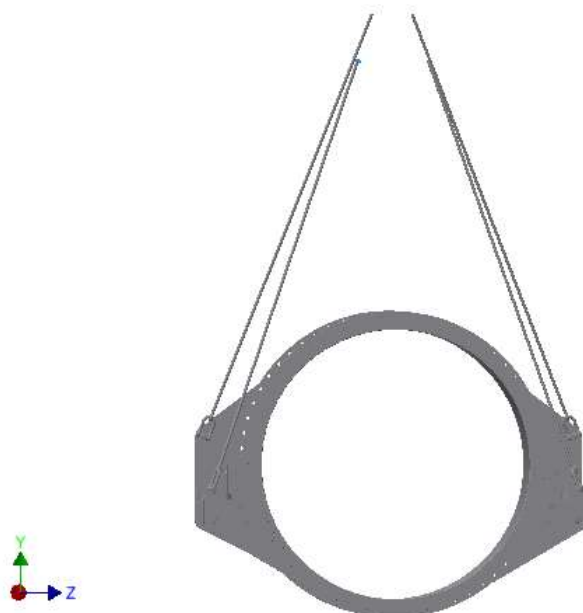
Cara(s) seleccionada(s)

Restricción fija:1

Tipo de restricción	Restricción fija
---------------------	------------------

Cara(s) seleccionada(s)

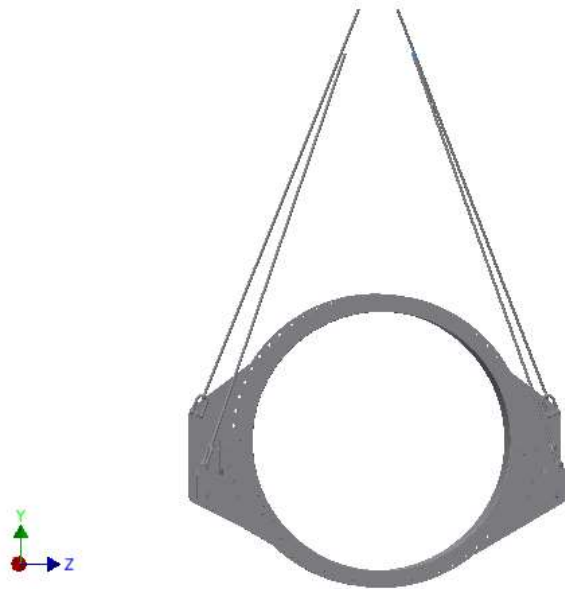

Restricción fija:2

Tipo de restricción	Restricción fija
---------------------	------------------

Cara(s) seleccionada(s)

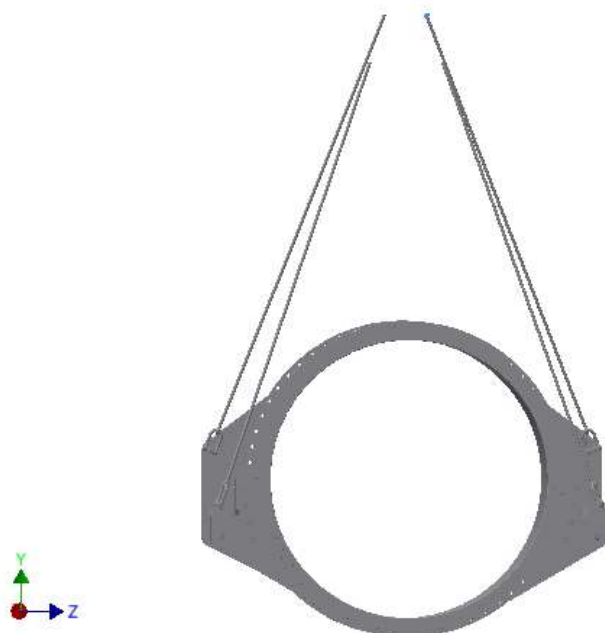

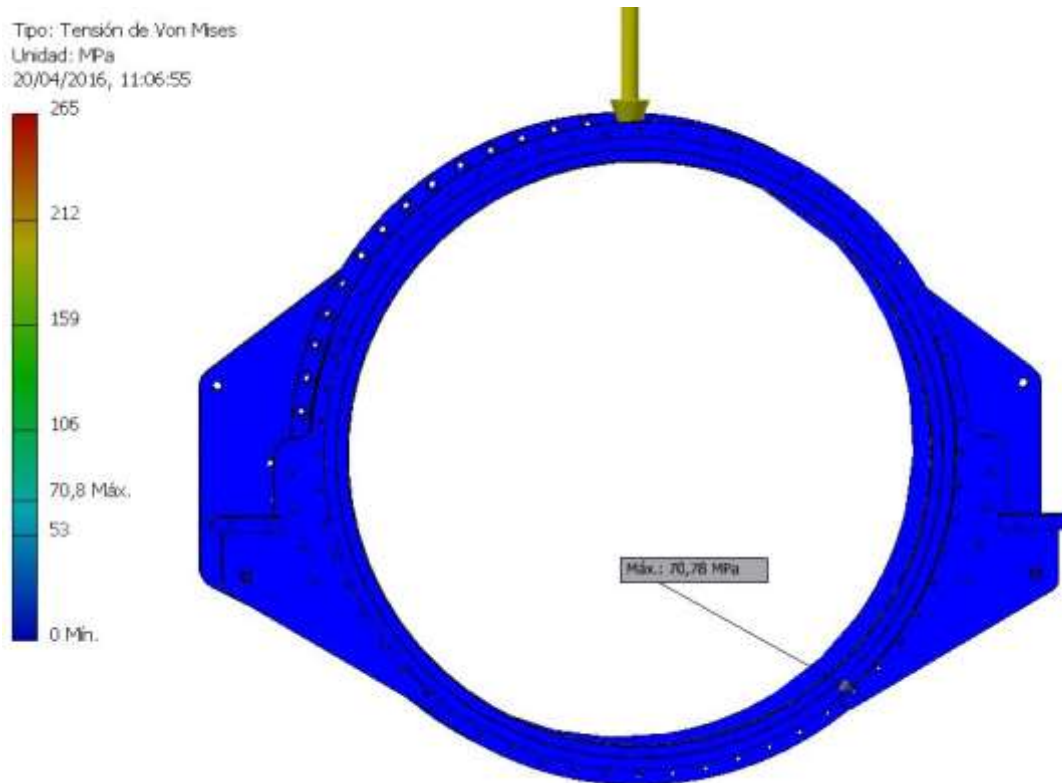
RESULTADOS**Tensión de Von Mises**

4.1.5. 2 x CARGA NOMINAL DE TRABAJO, POSICIÓN VERTICAL

MATERIAL

Nombre	Acero S275JR	
General	Densidad de masa	7,85 g/cm ³
	Límite de elasticidad	265 MPa
	Resistencia máxima a tracción	410 MPa
Tensión	Módulo de Young	210 GPa
	Coefficiente de Poisson	0,3 su
	Módulo cortante	80,7692 GPa

CONDICIONES DE FUNCIONAMIENTO

2 x CARGA NOMINAL

Tipo de carga	Fuerza
Magnitud	235440,000 N
Vector X	0,000 N
Vector Y	-235440,000 N
Vector Z	0,000 N

Cara(s) seleccionada(s)

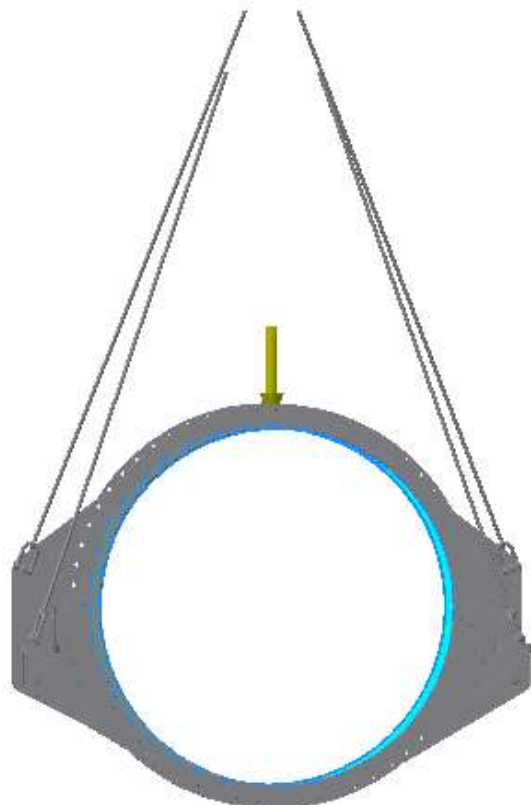
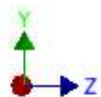

Restricción fija:3

Tipo de restricción	Restricción fija
----------------------------	------------------

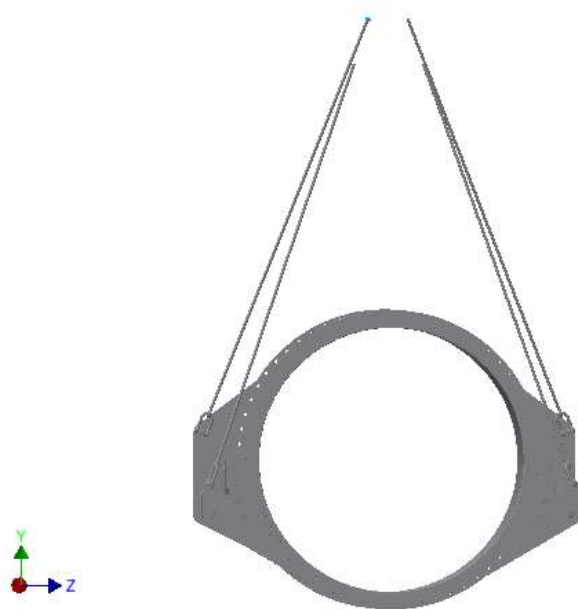
Cara(s) seleccionada(s)**Restricción fija:4**

Tipo de restricción	Restricción fija
----------------------------	------------------

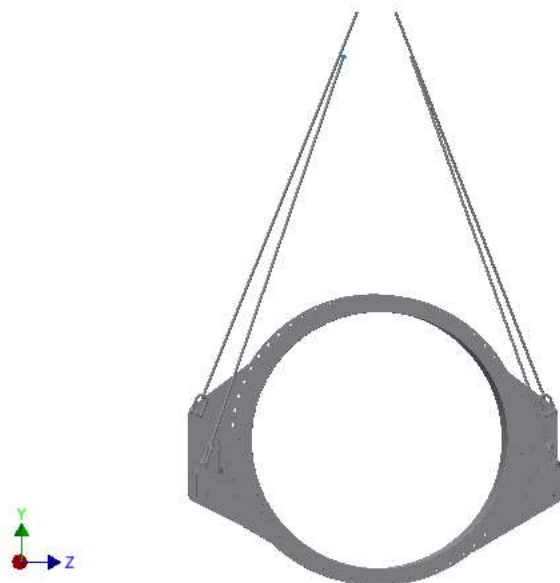
Cara(s) seleccionada(s)

Restricción fija:1

Tipo de restricción	Restricción fija
---------------------	------------------

Cara(s) seleccionada(s)

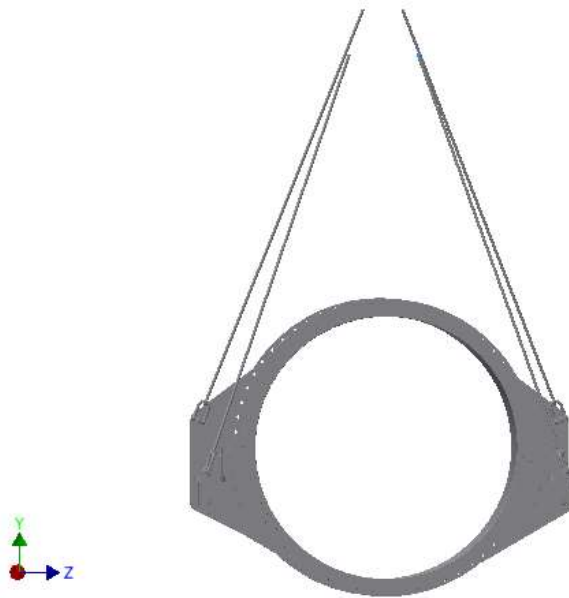

Restricción fija:2

Tipo de restricción	Restricción fija
---------------------	------------------

Cara(s) seleccionada(s)

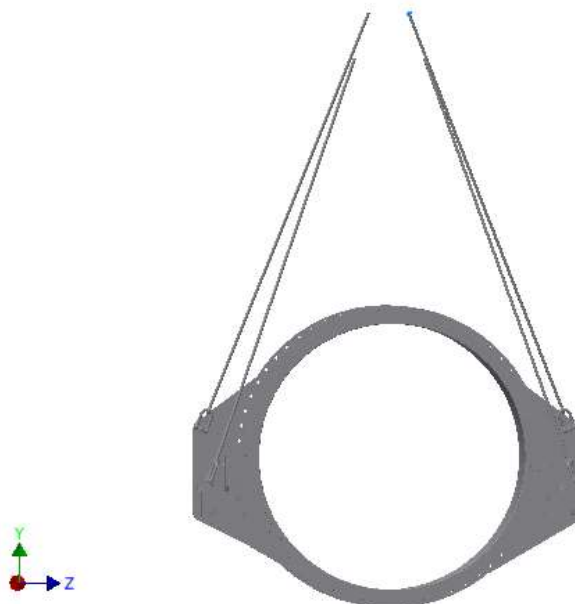

RESULTADOS**Tensión de Von Mises**

Tipo: Tensión de Von Mises
Unidad: MPa
20/04/2016, 13:29:22

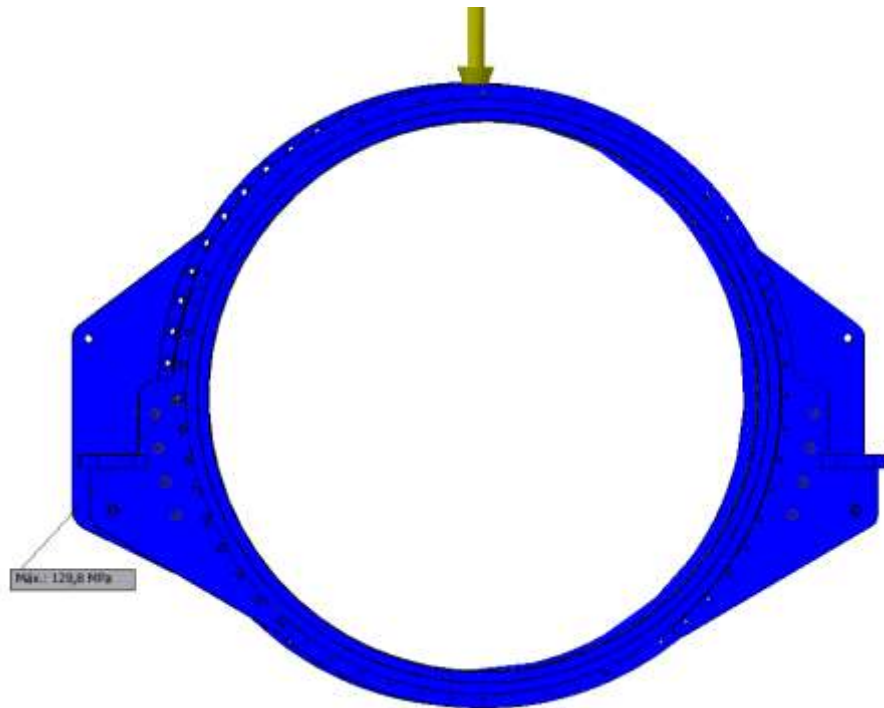

4.1.6. 3 x CARGA NOMINAL DE TRABAJO, POSICIÓN VERTICAL

MATERIAL

Nombre	Acero S275JR	
General	Densidad de masa	7,85 g/cm ³
	Límite de elasticidad	265 MPa
	Resistencia máxima a tracción	410 MPa
Tensión	Módulo de Young	210 GPa
	Coefficiente de Poisson	0,3 su
	Módulo cortante	80,7692 GPa

CONDICIONES DE FUNCIONAMIENTO

3 x CARGA NOMINAL

Tipo de carga	Fuerza
Magnitud	353160,000 N
Vector X	0,000 N
Vector Y	-353160,000 N
Vector Z	0,000 N

Cara(s) seleccionada(s)

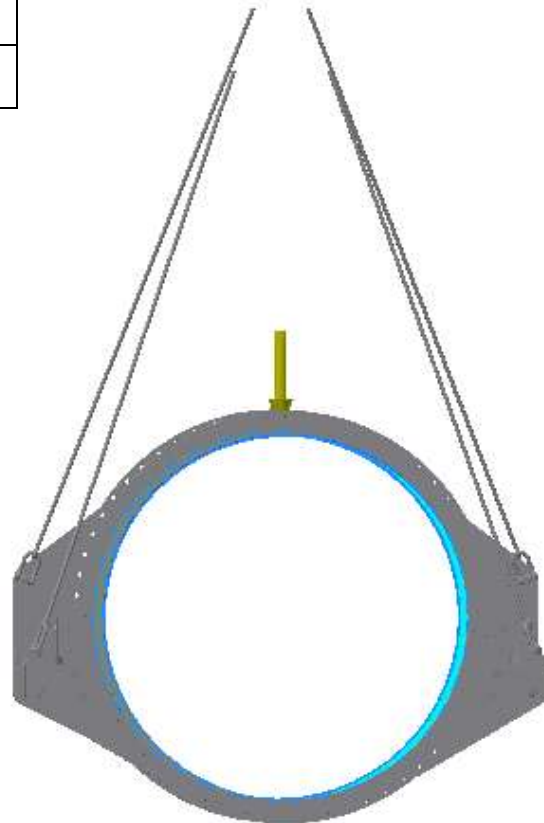
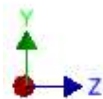

Restricción fija:3

Tipo de restricción	Restricción fija
----------------------------	------------------

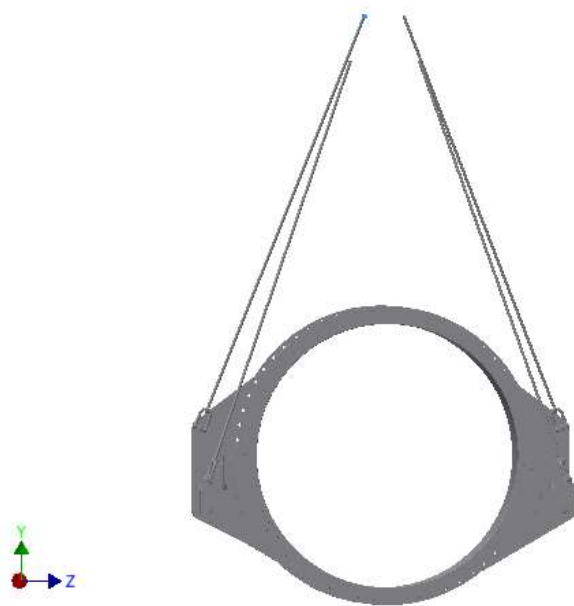
Cara(s) seleccionada(s)**Restricción fija:4**

Tipo de restricción	Restricción fija
----------------------------	------------------

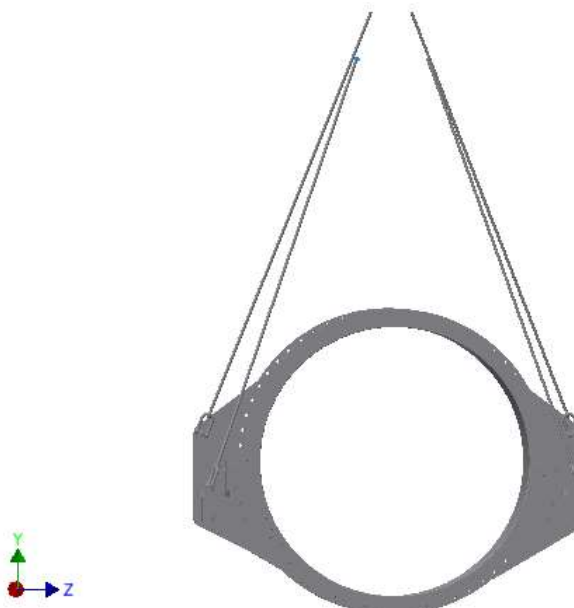
Cara(s) seleccionada(s)

Restricción fija:1

Tipo de restricción	Restricción fija
---------------------	------------------

Cara(s) seleccionada(s)

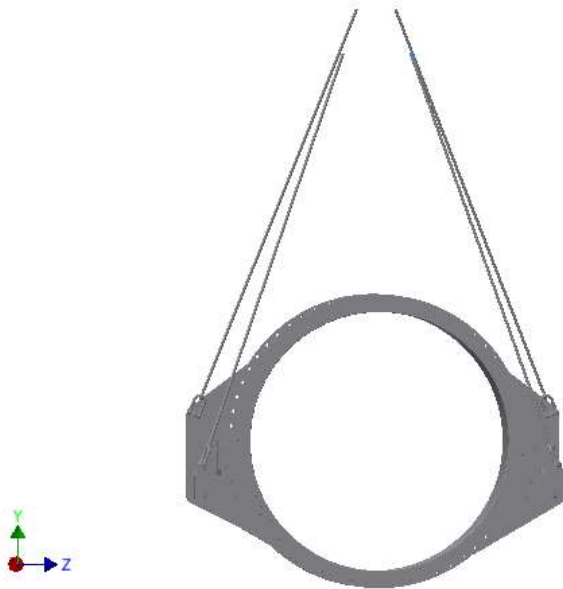

Restricción fija:2

Tipo de restricción	Restricción fija
---------------------	------------------

Cara(s) seleccionada(s)

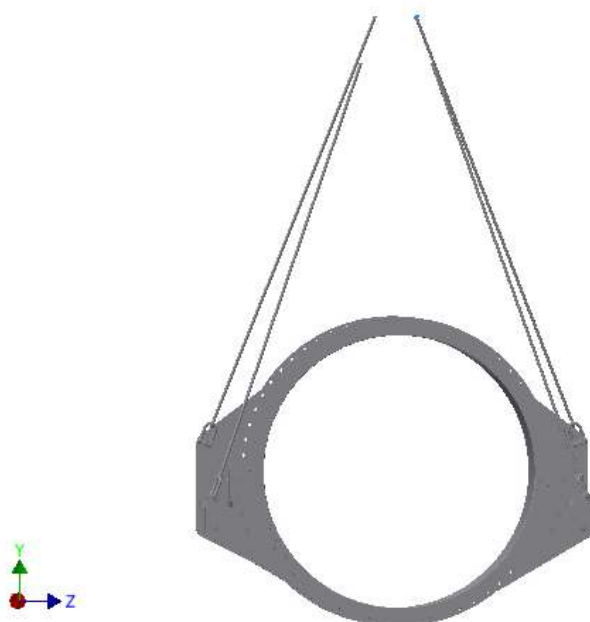

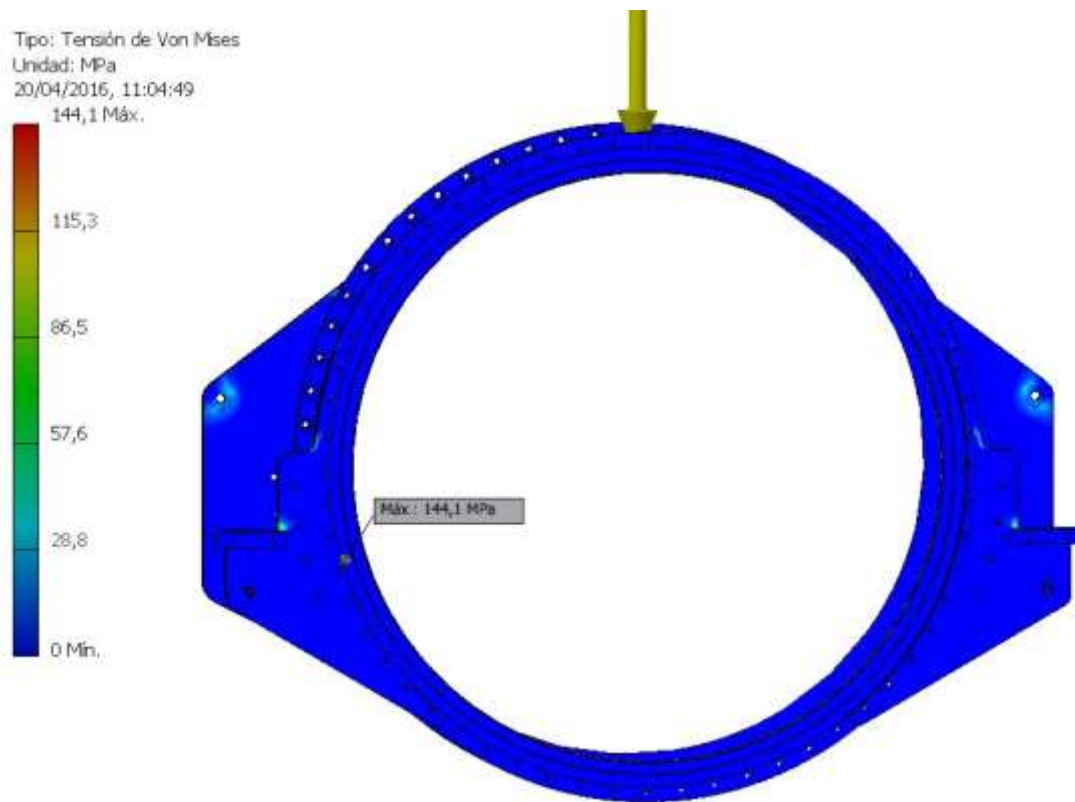
RESULTADOS**Tensión de Von Mises**

5. ANALISIS DE RESULTADOS

El accesorio, de acuerdo con los datos aportados por el plano de fabricación, cumple con su función de soportar una carga de 12000 kg, siempre que se use conforme a las reglas señaladas en el libro de instrucciones.

El detalle del análisis de los 3 cálculos es el siguiente:

CÁLCULO	n x CARGA NOMINAL	POSICIÓN DEL ESTATOR	$\sigma_{\text{VON MISES}}$ (MPa)	σ_{ELASTICO} (MPa)	σ_{ROTURA} (MPa)
a	1	HORIZONTAL	96,18	265	
b	2	HORIZONTAL	183,17	265	
c	3	HORIZONTAL	273,40		410
d	1	VERTICAL	70,78	265	
e	2	VERTICAL	129,80	265	
f	3	VERTICAL	144,10		410

- 1. Equipo sometido a la carga máxima de trabajo:** El equipo presenta una tensión máxima de Von Mises de 96,18 MPa, inferior al límite elástico del material.
- 2. Equipo sometido al doble de la carga de trabajo:** Tal y como establece la norma EN13155, el equipo resiste la carga estática de dos veces la carga máxima de trabajo, permaneciendo todas y cada una de sus partes dentro del límite elástico del material, no presentando deformaciones permanentes.
- 3. Equipo sometido al triple de la carga de trabajo:** Tal y como establece la norma EN13155, el equipo resiste la carga estática de tres veces la carga máxima de trabajo, no superando el límite de rotura.

Se toma como coeficiente de seguridad el valor 2 ya que bajo una carga 2 veces el valor nominal, la máxima tensión del material es ligeramente inferior al límite elástico del material (265 MPa), quedando del lado de la seguridad.

6. CÁLCULO UNIÓN ROSCADA

A continuación se determinará la longitud roscada de enganche adecuada del cáncamo M42x4.5 – 8.8 que está sometido a una carga de 12000 Kg (peso total del estator) y que está roscado a una pieza de acero S275 JR. La tolerancia de fabricación de las roscas es de 6g/6H.

Dónde:

F= Fuerza axial sobre el tornillo

A_{c1} = Área de corte unitaria de la rosca hembra

τ = Resistencia al corte del material de fabricación de la rosca hembra

L= Longitud roscada de enganche

A_t = Sección de tensión a la tracción del tornillo

A_{c1} = Área de corte unitaria de la rosca hembra

R_{mm} = Resistencia a la tracción del acero de la rosca macho

R_{mh} = Resistencia a la tracción del acero de la rosca hembra

d= Diámetro nominal de la rosca macho

P= Paso de la rosca

Cáncamo: M42x4.5 – 8.8

$$Paso = 4.5$$

$$d_{min} = 41.437 \text{ mm}$$

$$R_{mm} = 800 \text{ N/mm}^2$$

$$A_t = \frac{\pi}{4} (d - 0.938194 \cdot P)^2 = \frac{\pi}{4} (42 - 0.938194 \cdot 4.5)^2 = 1120.91 \text{ mm}^2$$

Rosca hembra:

$$Paso = 4.5$$

$$D_{2max} = 39.392 \text{ mm}$$

$$R_{mh} = 410 \text{ N/mm}^2$$

$$A_{c1} = \pi \cdot d_{min} \cdot \frac{1}{P} \left[\frac{P}{2} + (d_{min} - D_{2max}) \tan 30^\circ \right]$$

$$= \pi \cdot 41.437 \cdot \frac{1}{4.5} \left[\frac{4.5}{2} + (41.437 - 39.392) \tan 30^\circ \right] = 99.24 \text{ mm}^2$$

Para determinar la longitud de enganche "L" necesaria para que la rosca hembra soporte la carga, utilizaremos la siguiente ecuación partiendo de la tensión de corte del filete de la rosca:

$$\tau = \frac{F}{A_c} \rightarrow A_c = \frac{12000 \cdot 9.81}{410} \cdot 2 = 574.24 \text{ mm}^2$$

Despejando "L" de la siguiente fórmula:

$$A_c = \pi \cdot d_{min} \cdot \frac{L}{P} \left[\frac{P}{2} + (d_{min} - D_{2max}) \tan 30^\circ \right]$$

$$L = \frac{A_c \cdot P}{\pi \cdot d_{min} \cdot \left[\frac{P}{2} + (d_{min} - D_{2max}) \tan 30^\circ \right]}$$

$$L = \frac{574.24 \cdot 4.5}{\pi \cdot 41.437 \cdot \left[\frac{4.5}{2} + (41.437 - 39.392) \tan 30^\circ \right]} = 5.79 \text{ mm}$$

Esta es la longitud rocada de enganche mínima necesaria para que la rosca hembra soporte la carga de rotura, sin embargo bajo esta condición el tornillo es capaz de soportar una carga de rotura de ≈ 91410 Kg como lo indica la siguiente fórmula. Esto implica que fallaría primero la rosca hembra si la unión fuese sometida a esta carga.

$$F = R_{mm} \cdot A_t = \frac{800}{9.81} \cdot 1120.91 = 91409.582 \text{ Kg}$$

Como la condición requerida es que la rosca hembra sea la más resistente, y tratándose de aceros diferentes para la rosca macho y la rosca hembra, aplicamos la siguiente fórmula:

$$L = 2 \cdot \frac{A_t}{A_{c1}} \cdot \frac{R_{mm}}{R_{mh}} = 2 \cdot \frac{1120.91}{99.24} \cdot \frac{800}{410} = 44.08 \text{ mm}$$

Este resultado de 44.08 mm es la longitud roscada mínima de enganche requerida para que se cumpla la condición de que la rosca hembra soporte la misma carga de rotura que el tornillo, no obstante a este resultado le aplicaremos un coeficiente de seguridad de 1.5:

$$L = 1.5 \cdot 44.08 = 66.12 \text{ mm}$$

En la pieza diseñada de 60 mm de espesor, se ha realizado un agujero de 55 mm de diámetro que serán suficientes para que la rosca soporte la carga a elevar ya que se ha diseñado teniendo en cuenta estos valores.

TABLAS EMPLEADAS:

Díametro nominal B=D _{min}		Rosca exterior, clase de tolerancia 6g ¹⁾ . Bulones y tornillos		Rosca interior, clase de tolerancia 6H ¹⁾ . Tuercas		Sección del Ø interior	Sección resistente
Paso		Diámetro exterior		Diámetro sobre flancos		Diámetro interior	
		d _{máx}	d _{mín}	d _{2máx}	d _{2mín}	D _{2mín}	D _{2máx}
22	2,5	21,958	21,623	20,334	20,164	18,891	18,625
24	3	23,952	23,577	22,003	21,803	20,271	19,955
27	3	26,952	26,577	25,003	24,803	23,271	22,955
30	3,5	29,947	29,522	27,674	27,462	25,653	25,306
33	3,5	32,947	32,522	30,674	30,462	28,653	28,306
36	4	35,940	35,465	33,342	33,118	31,033	30,655
39	4	38,940	38,465	36,342	36,118	34,033	33,655
42	4,5	41,937	41,437	39,014	38,778	36,416	36,007
45	4,5	44,937	44,437	42,014	41,778	39,416	39,007
48	5	47,929	47,399	44,681	44,431	41,795	41,352
52	5	51,929	51,399	48,681	48,431	45,795	45,352
56	5,5	55,925	55,365	52,353	52,088	49,177	48,700
60	5,5	59,925	59,365	56,353	56,088	53,177	52,700
64	6	63,920	63,320	60,023	59,743	56,559	56,048
68	6	67,920	67,320	64,023	63,743	60,559	60,048

Dimensiones en mm.

- Para diámetros por encima de 68mm, ver: rosca métrica de paso fino
 - Para el caso de roscas con revestimientos, los valores máximos de d₂ y d₃ serán iguales a los valores del perfil de base (d_{2máx.} = D_{2mín.} y d_{3máx.} = D_{3mín.})

1) Los valores para los diámetros 1 a 1,4 corresponden a la calidad 5H/6h.
 2) La rosca métrica se designa por el diámetro nominal precedido del símbolo M y seguido de la tolerancia, por ejemplo "6", y de la clase, por ejemplo "g".
 Ejemplo: M10-6g. Si no se indican las clases de tolerancia, se sobreentenderán las indicadas en la tabla.

2- Clases de tornillos

La calidad del acero empleado en la fabricación de los tornillos marca el tipo de tornillo.

En la siguiente tabla se muestran los valores nominales del límite elástico f_{yb} y de la resistencia última a tracción f_{ub} del acero empleado en la fabricación del tornillo, los cuales se deben adoptar como valores característicos en los cálculos.

Valores nominales del límite elástico f_{yb} y de la resistencia a tracción última f_{ub} de tornillos							
Tipo de tornillo	4.6	4.8	5.6	5.8	6.8	8.8	10.9
f_{yb} (N/mm ²)	240	320	300	400	480	640	900
f_{ub} (N/mm ²)	400	400	500	500	600	800	1000

Los tornillos de clase 8.8 y 10.9 o superior son denominados también "tornillos de alta resistencia", siendo los "tornillos ordinarios" las demás de clase inferior.

Tabla 1-7 Características mecánicas de los productos (planos y largos) – Resistencia a la tracción; Alargamiento mínimo

Designación		Resistencia a la tracción, R_m en N/mm ² 1)				Orie. 2)	Alargamiento mínimo, en % 3)											
Según EN 10027-1 y ECISSIC-10	Según EN 10027-2	Espesor nominal, en mm					$L_0 = 80$ mm Espesor nominal, en mm					$L_0 = 5.65 \sqrt{S_0}$ Espesor nominal, en mm						
		< 3	≥ 3 ≤ 100	> 100 ≤ 150	> 150 ≤ 250		≤ 1	> 1 ≤ 1.5	> 1.5 ≤ 2	> 2 ≤ 2.5	> 2.5 < 3	≥ 3 ≤ 40	> 40 ≤ 63	> 63 ≤ 100	> 100 ≤ 150	> 150 ≤ 250		
S185 ⁴⁾	1.0035	310 a 540	290 a 510	---	---	I	10	11	12	13	14	18	---	---	---	---		
						t	8	9	10	11	12	16	---	---	---	---		
S235JR ⁵⁾	1.0037	360 a 510	340 a 470	---	---	I	17	18	19	20	21	26	25	24	22	21		
S235JRG1 ⁴⁾	1.0036			---	---	I	15	16	17	18	19	24	23	22	22	21		
S235JRG2	1.0038			---	---													
S235JO	1.0114			---	---	I	14	15	16	17	18	22	21	20	18	17		
S235J2G3	1.0116			---	---													
S235J2G4	1.0117			---	---	I	12	13	14	15	16	20	19	18	18	17		
S275JR	1.0044			---	---													
S275JO	1.0143			430 a 580	410 a 560	400 a 540	380 a 540	I	14	15	16	17	18	22	21	20	18	17
S275J2G3	1.0144			---	---													
S275J2G4	1.0145			---	---	I	14	15	16	17	18	22	21	20	18	17		
S355JR	1.0145	---	---															
S355JO	1.0553	510 a 680	490 a 630	470 a 630	450 a 630	I	12	13	14	15	16	20	19	18	18	17		
S355J2G3	1.0570	---	---															
S355J2G4	1.0577	---	---	I	12	13	14	15	16	20	19	18	18	17				
S355K2G3	1.0595	---	---															
S355K2G4	1.0596	---	---															
E295 ⁴⁾	1.0050	490 a 660	470 a 610	450 a 610	440 a 610	I	12	13	14	15	16	20	19	18	16	15		
						t	10	11	12	13	14	18	17	16	15	14		
E335 ⁴⁾	1.0060	590 a 770	570 a 710	550 a 710	540 a 710	I	8	9	10	11	12	16	15	14	12	11		
						t	6	7	8	9	10	14	13	12	11	10		
E360 ⁴⁾	1.0070	690 a 900	670 a 830	650 a 830	640 a 830	I	4	5	6	7	8	11	10	9	8	7		
						t	3	4	5	6	7	10	9	8	7	6		

* A elección del fabricante

1) Los valores dados en la tabla se aplican a probetas longitudinales, "I", del ensayo de tracción. Para chapas, bandas, planos anchos y bandas de anchura ≥ 600mm, se utiliza probeta transversal, "t". 2) BS = Aceros de base; QS = Aceros de calidad. 3) Sólo se fabrica en espesores normales ≤ 25mm. 4) No se aplica a: los perfiles U, los angulares y los perfiles comerciales. 5) Orientación de la probeta.

mu

MANUAL DE USO

Documentación necesaria el montaje y utilización del volteador.

I. MONTAJE

El equipo es un conjunto de accesorios de elevación, formado por 4 sectores de brida en forma de media luna. El elemento objeto de manipulación es un estator, que pesa 12000 kg y se ha de voltear 90°; estando el estator inicialmente en posición vertical.

El resultado final con sus colores característicos se muestra en la imagen siguiente:



1.1. MONTAJE BRIDAS SOBRE EL ESTATOR

1.1.1. SECTORES DE BRIDA CON AGUJEROS Ø22

El sector de brida de la imagen pesa **184 kg** por lo que ha de ser manipulado con ayuda de medios mecánicos. Este sector de brida ha de emplear la tornillería de M20.



1. Roscar un cáncamo giratorio en el agujero roscado preparado al efecto en el sector de brida y colocar el grillete correspondiente.



2. Emplear un polipasto de CMU 500 Kg o superior para situar el sector de brida de tal manera que coincidan los taladros del sector de brida con los de la brida del estator. El tornillo más alto, como se ve en la figura, se ha de situar en el 3er agujero de la brida por encima del diámetro horizontal. Dar el par de apriete adecuado, 400Nm.

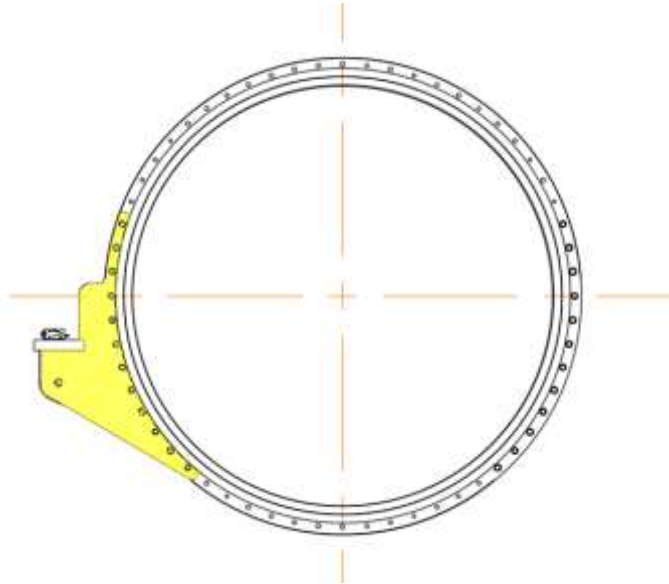

3. Colocar el sector de brida a la brida del estator por la parte exterior de esta última con los tornillos DIN933 M20x120 junto con sus correspondientes arandelas DIN915-1 A A y dar el par de apriete adecuado (600NM).

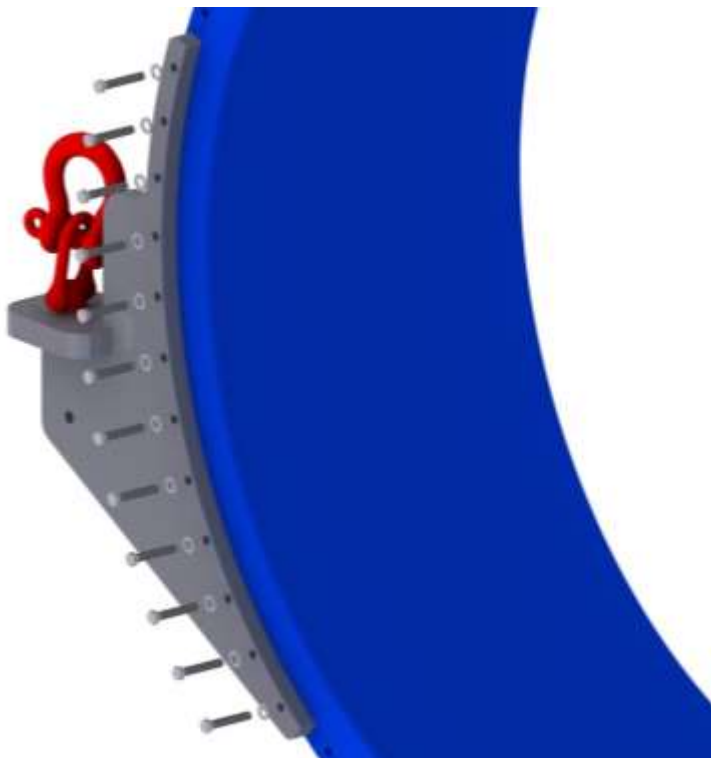

4. Colocar las arandelas DIN 915-1 A A con sus correspondientes tuercas DIN 934 M20 por la parte interior.



La primera parte montada quedará de la siguiente forma:

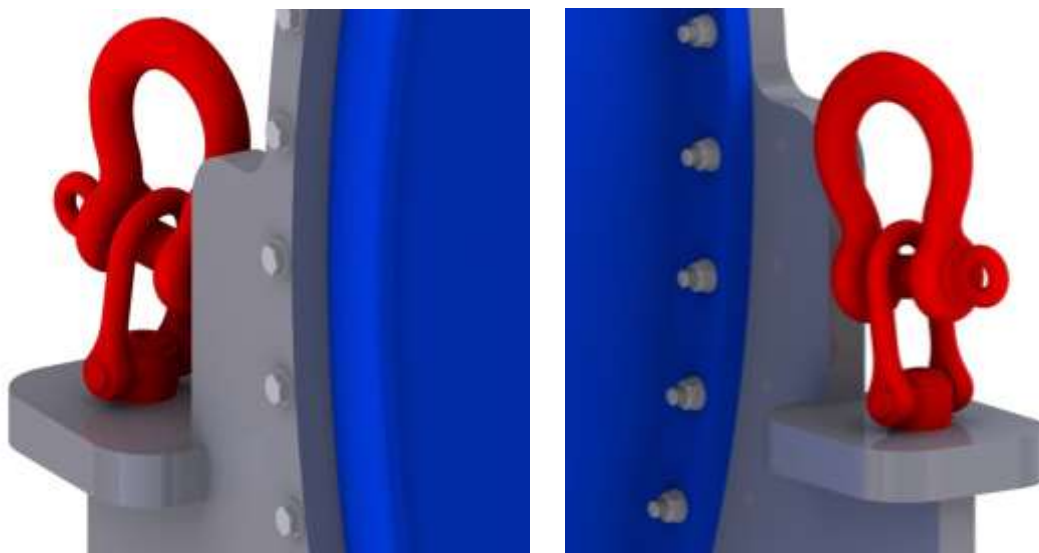

El sector de brida de la imagen siguiente pesa **184 kg**, por lo que ha de ser manipulado con ayuda de medios mecánicos. El sector de brida ha de emplear la tornillería M20.



1. Roscar un cáncamo giratorio en el agujero roscado preparado al efecto en el sector de brida y colocar el grillete correspondiente.



2. Emplear un polipasto de CMU 500 Kg o superior para situar el sector de brida de tal manera que coincidan los taladros del sector de brida con los de la brida del estator. La colocación ha de ser simétrica a la del sector de brida anterior respecto del eje vertical de la brida completa. Como comprobación, en la parte baja de la brida del estator han de quedar 13 agujeros libres.

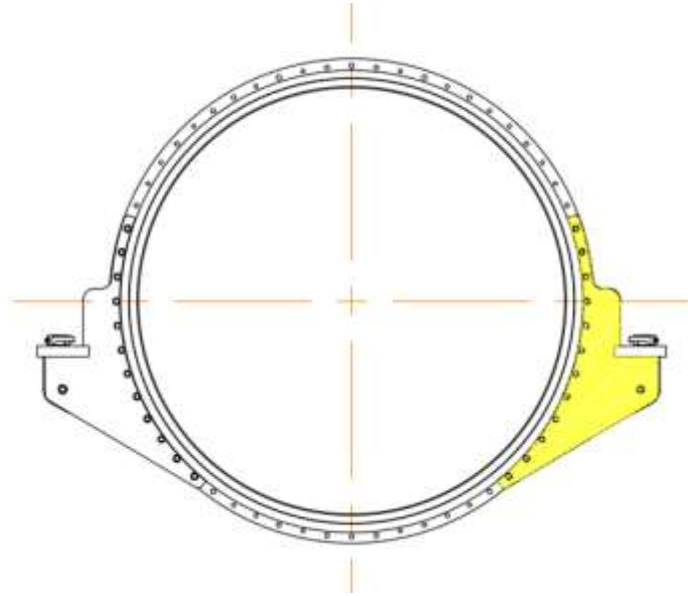

3. Colocar el sector de brida a la brida del estator por la parte exterior de esta última con los tornillos DIN933 M20x120 junto con sus correspondientes arandelas DIN915-1 A A y dar el par de apriete adecuado (600NM).

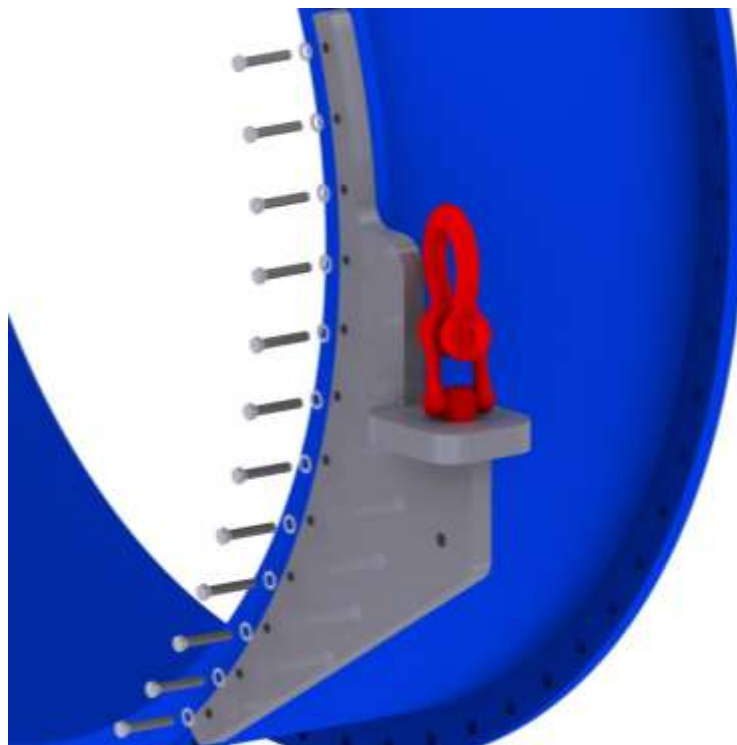

4. Colocar las arandelas DIN 915-1 A A con sus correspondientes tuercas DIN 934 M20, por la parte interna.

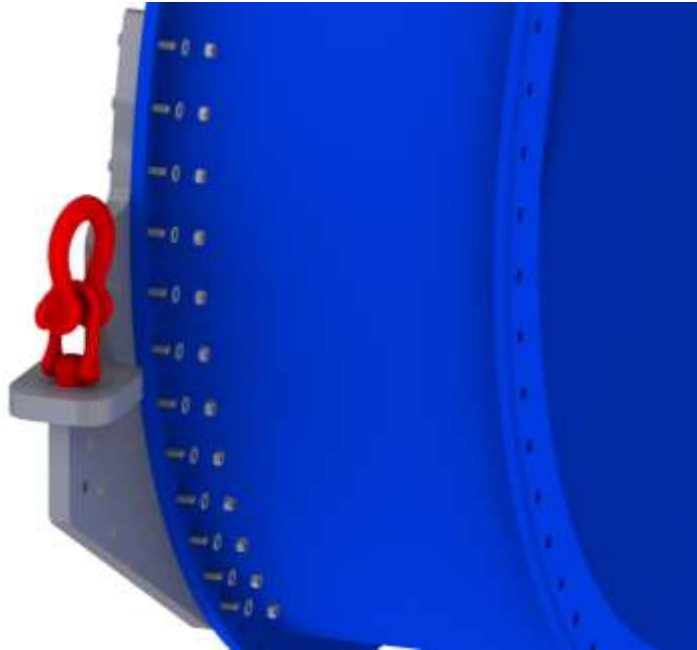

1.1.2. SECTORES DE BRIDA CON AGUJEROS Ø33

El sector de brida de la imagen siguiente pesa **270 kg**, por lo que ha de ser manipulado con ayuda de medios mecánicos. El sector de brida ha de emplear la tornillería M30.



1. Roscar un cáncamo giratorio en el agujero roscado preparado al efecto en el sector de brida, y colocar el grillete correspondiente.



2. Emplear un polipasto de CMU 500 kg o superior para situar el sector de brida de tal manera que coincidan los taladros del sector de brida con los de la brida del estator, por la parte exterior de la misma; en este caso al cáncamo y el grillete han de quedar entre las bridas del estator.

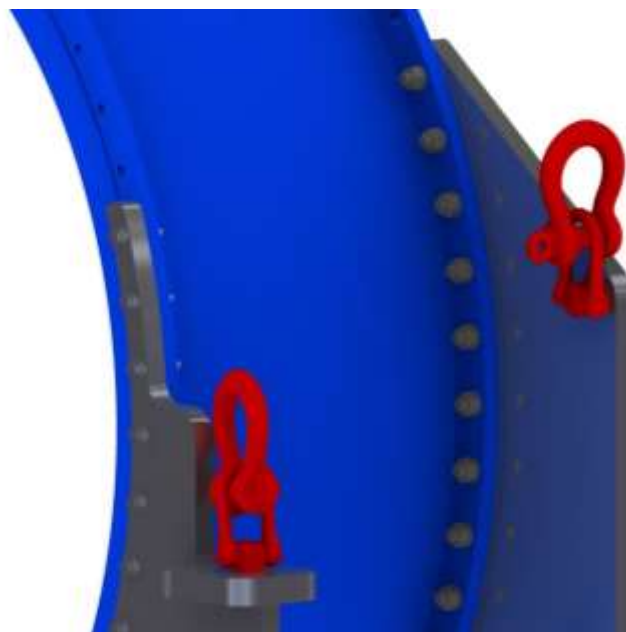

3. Hacer coincidir los taladros del sector de brida con los de la brida del estator, tal como se ve en la figura adjunta. El tornillo más alto, como se ve en la figura, se ha de situar en el 5º agujero de la brida por encima del diámetro horizontal. Dar el apriete adecuado, 400Nm.

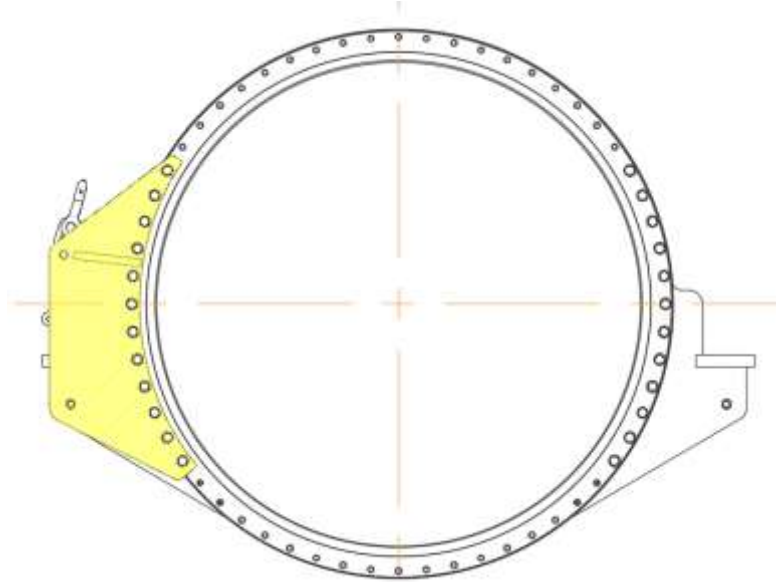

4. Atornillar el sector de brida a la brida del estator por la parte exterior de esta última con tornillos DIN933 M30x140 y sus correspondientes arandelas DIN915-1 A A.

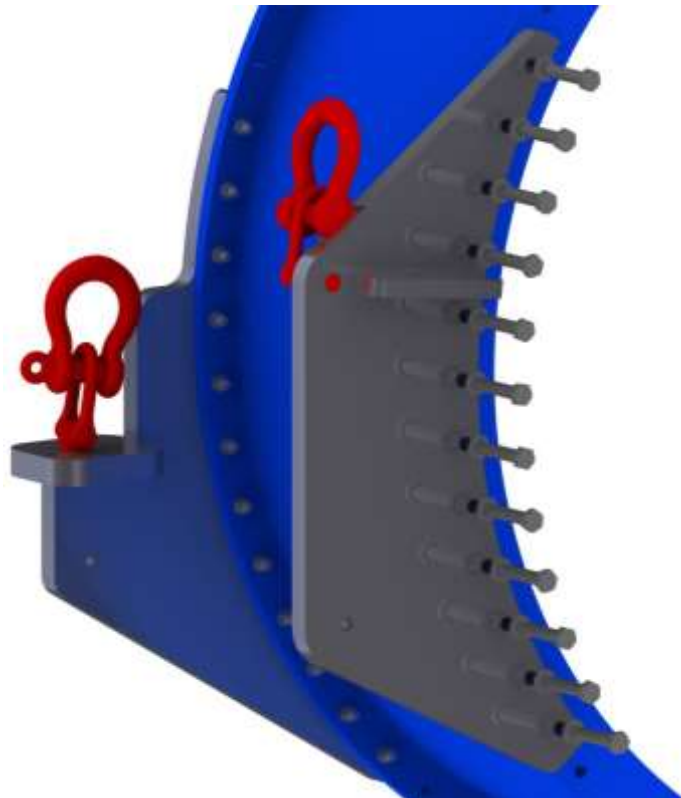

5. Colocar las arandelas DIN915-1 A A con sus correspondientes tuercas DIN 934 M30, por la parte interna.

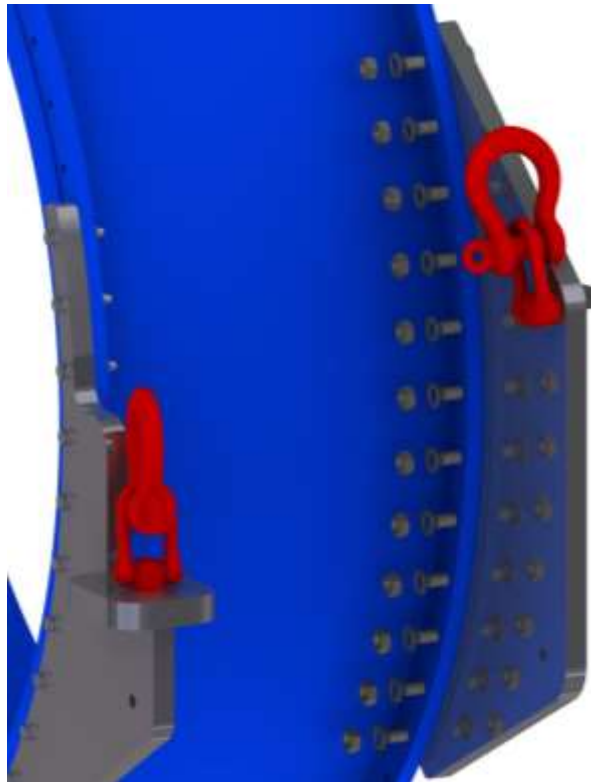

Este sector de brida quedará de la siguiente forma:

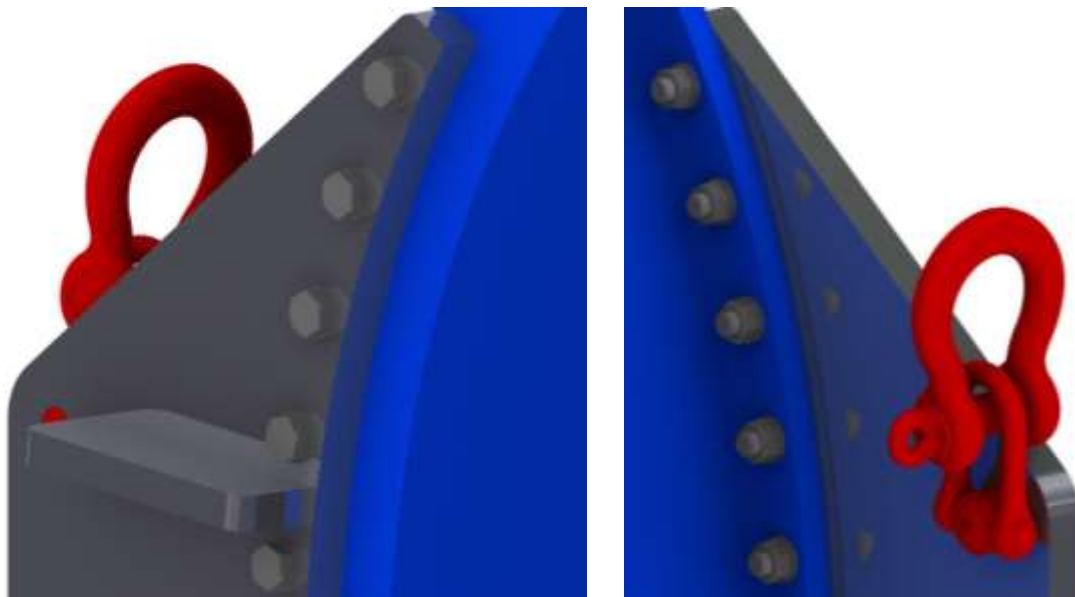

El sector de brida de la imagen siguiente pesa **270 kg**, por lo que ha de ser manipulado con ayuda de medios mecánicos. Esta brida del estator también presenta agujeros $\text{Ø}33$, por lo que se ha de emplear la tornillería de M30.



1. Roscar un cáncamo giratorio en el agujero roscado preparado al efecto en el sector de brida, y colocar el grillete correspondiente.



2. Emplear un polipasto de CMU 500 kg o superior para situar el sector de brida de tal manera que coincidan los taladros del sector de brida con los de la brida del estator, por la parte exterior de la misma; en este caso al cáncamo y el grillete han de quedar entre las bridas del estator

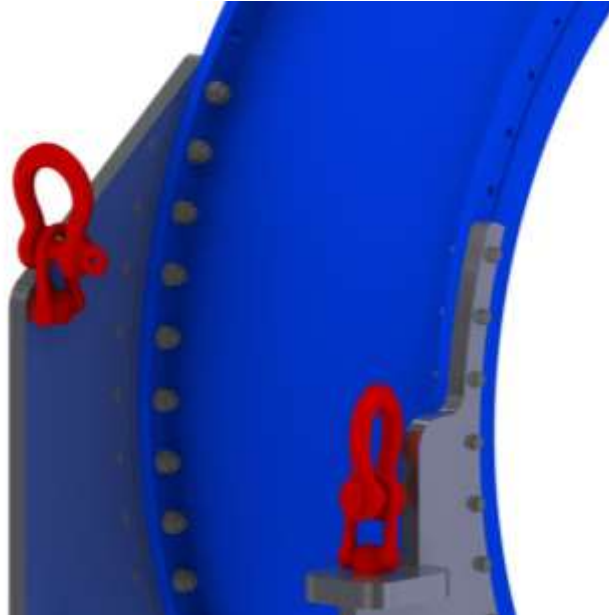

3. Hacer coincidir los taladros del sector de brida con los de la brida del estator, tal como se ve en la figura adjunta. La colocación ha de ser simétrica a la del sector de brida anterior respecto del eje vertical de la brida completa. Como comprobación, en la parte baja de la brida del estator han de quedar 17 agujeros libres.

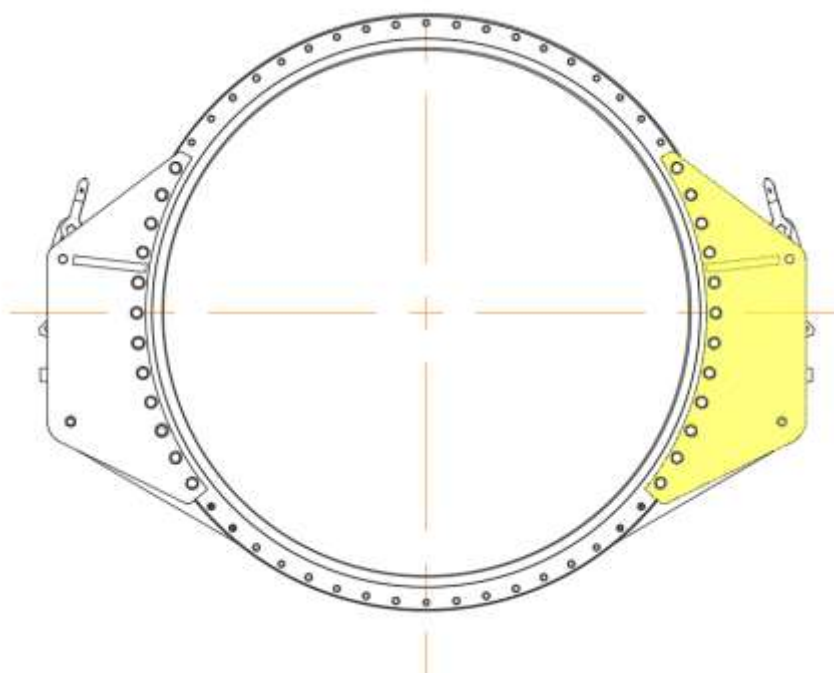

4. Atornillar el sector de brida a la brida del estator por la parte exterior de esta última con tornillos DIN933 M30x140 y sus correspondientes arandelas DIN915-1 A A.

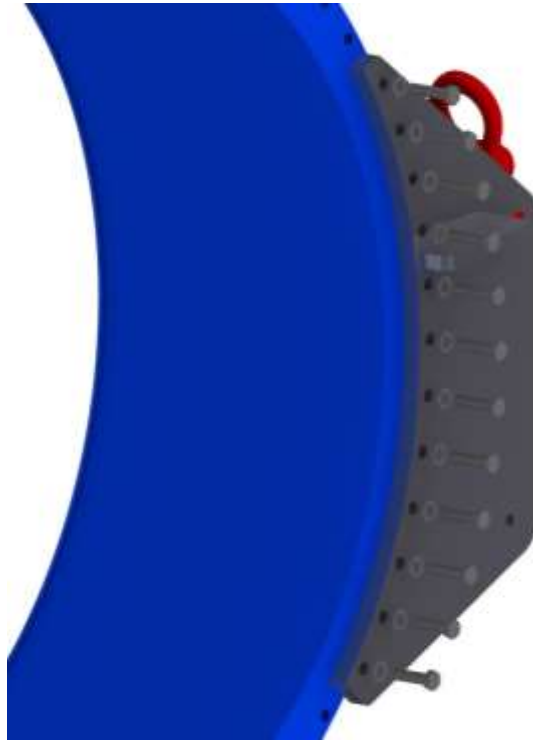

5. Colocar las arandelas DIN915-1 A A con sus correspondientes tuercas DIN 934 M30, por la parte interna.

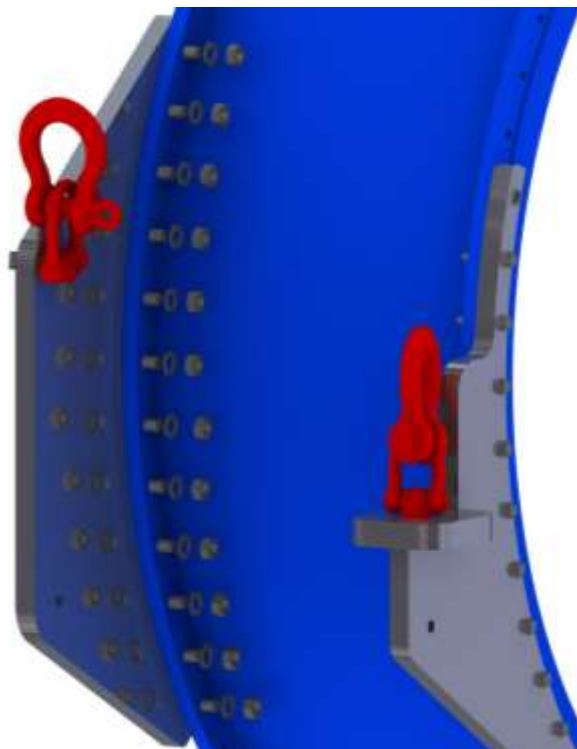

Este sector de brida quedará de la siguiente manera:

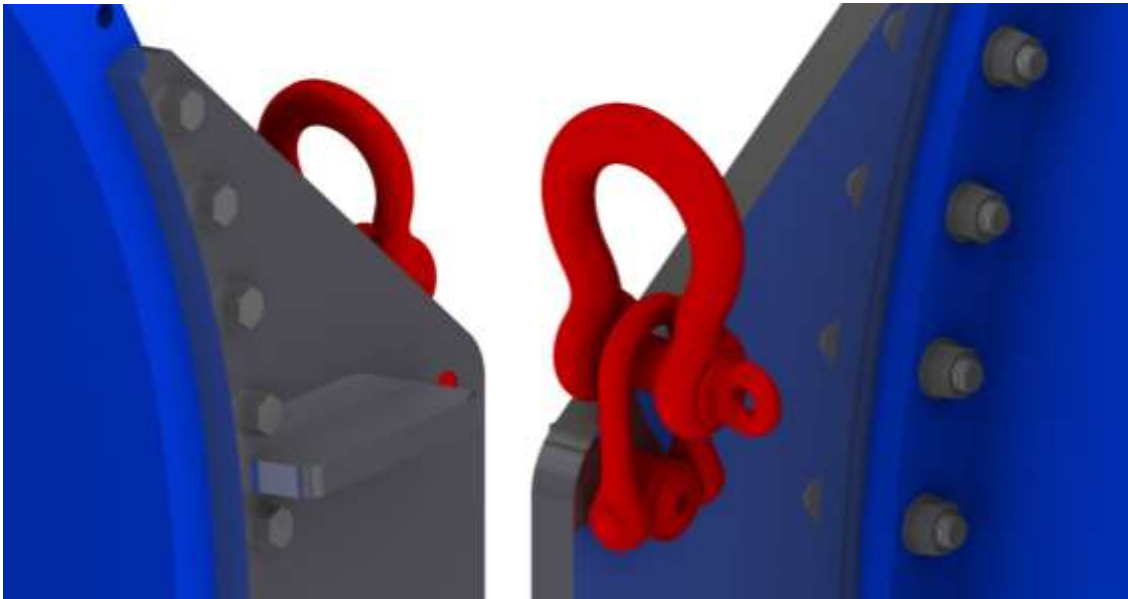

1.2. UNIÓN BRIDAS

1. Unir las bridas dos a dos empleando una varilla roscada M30.

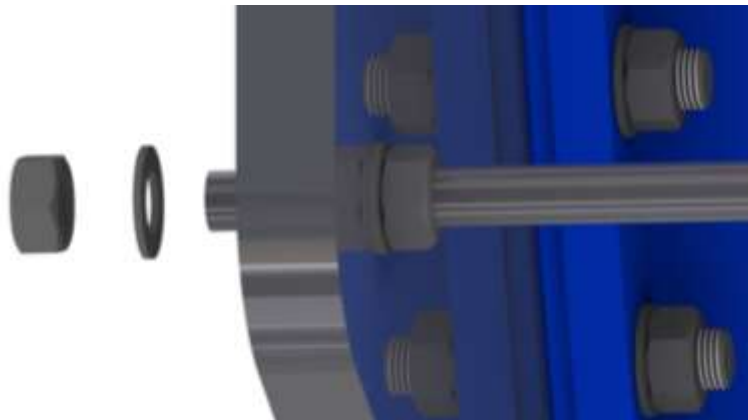
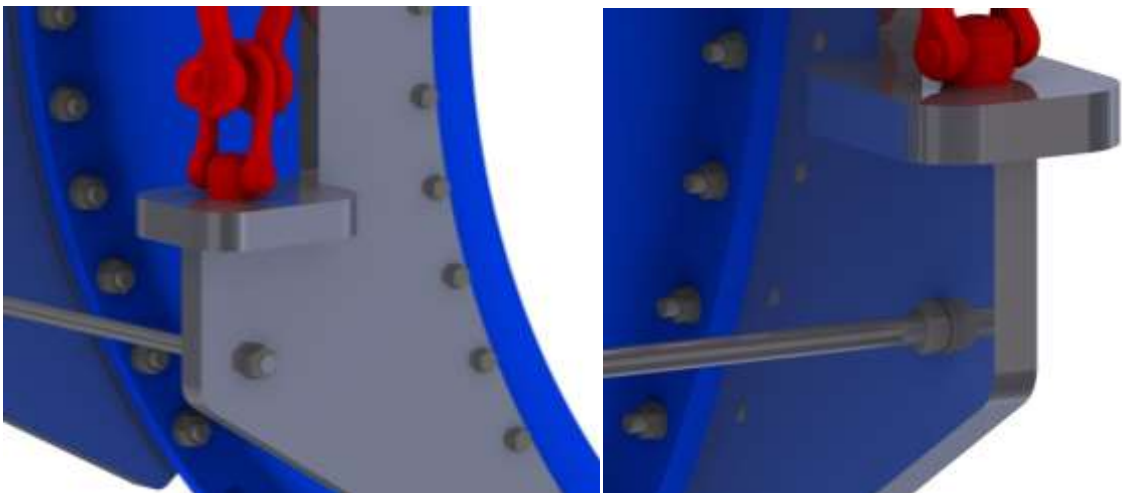

2. Fijar la varilla M30. Como se aprecia en las siguientes imágenes, el procedimiento de unión de las bridas es el mismo en las dos partes. A cada brida le corresponden:

- 2 arandelas DIN915-1 A A (una por la parte externa y otra por la interna).
- 2 tuercas DIN934 M30 (una por la parte externa y otra por la interna)

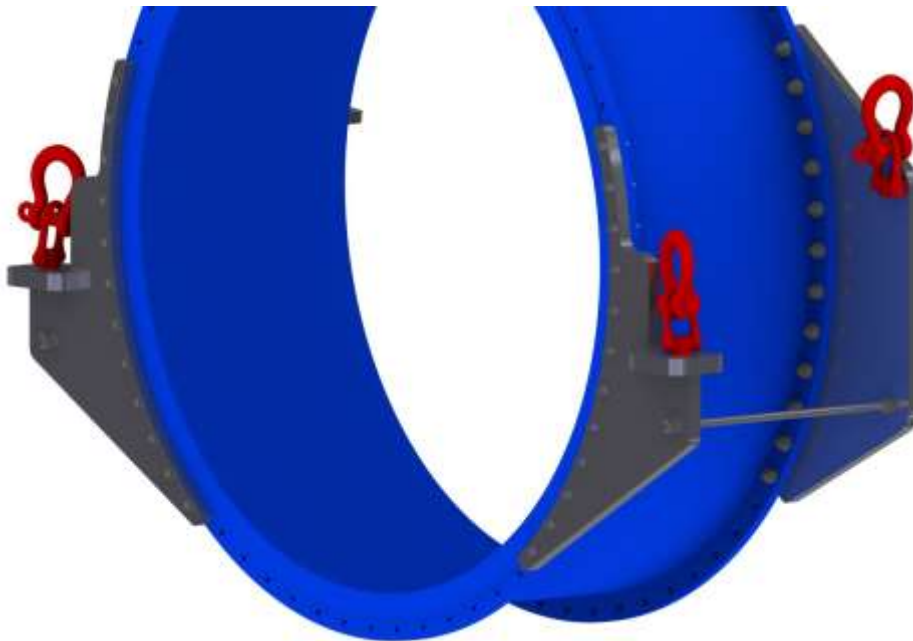
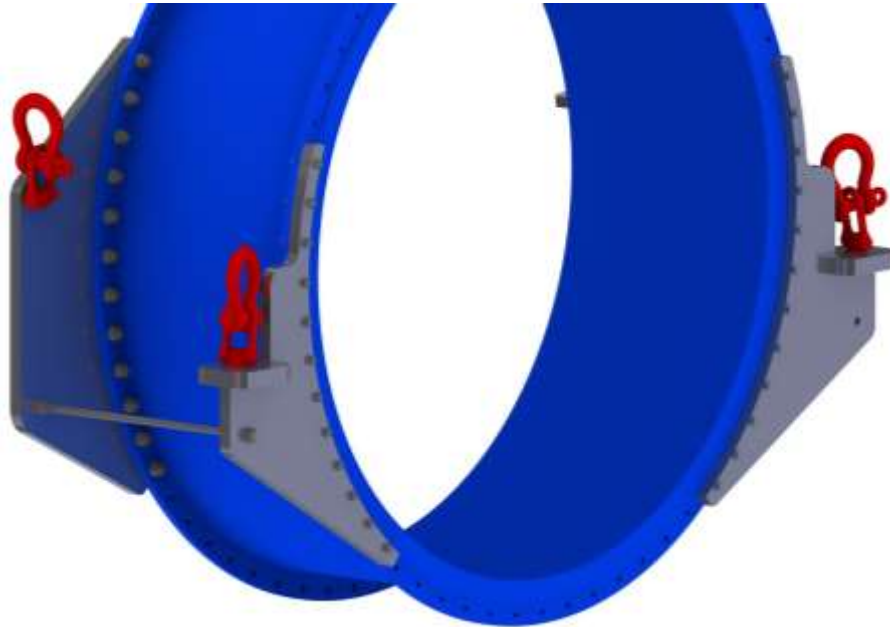

1.3. COLOCACIÓN ESLINGAS

1. Colocar las 2 eslingas textiles de WLL=10000 kg y de L=1200 mm en sus correspondientes grilletes.

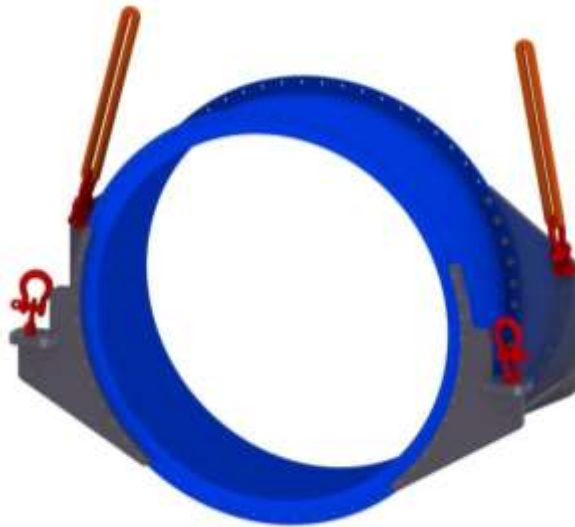

2. Colocar las 2 eslingas textiles de WLL=10000 Kg y de L=7550 mm en sus correspondientes grilletes.



3. Unir el estrobo de cable a la eslinga textil de L=1200mm por su extremo de gancho.
4. Acortar el polipasto hasta su mínima medida.
5. Colocar el polipasto uniéndolo al estrobo de cable (extremo anilla) y a la otra eslinga L=1200mm.



1.4. COLOCACIÓN POLEA

1. Abrir la polea:
2. Pasar el estrobo de cable por la polea:
3. Cerrar la polea:

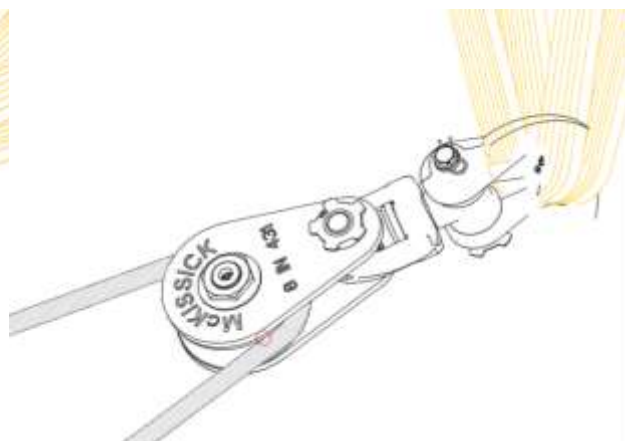
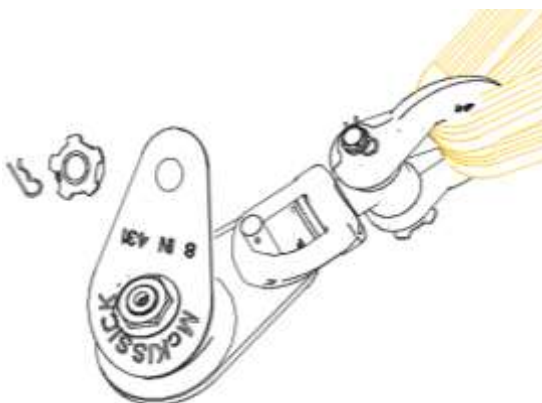

4. Pasar la eslinga continua redonda de WLL=10000 Kg y de L=1000 mm por seno por el grillete de la polea.



5. Colgar del gancho de grúa los extremos de la eslinga de L=7550mm, la eslinga de L=1000mm pasada por seno y la otra eslinga de L=7550 mm, en ese orden.



2. UTILIZACIÓN DEL VOLTEADOR

2.1. MANIOBRA DE VOLTEO DEL ESTATOR DESDE LA POSICIÓN VERTICAL HASTA LA POSICIÓN HORIZONTAL

1. Comprobar que el gancho de grúa está en la vertical del centro de gravedad del estator.
2. Izar lentamente el gancho de grúa hasta que se tense el estrobo de cable, sin llegar a izar el estator.



3. Largar cadena del polipasto e izar lentamente el gancho de grúa hasta que las eslingas de $L=7550\text{mm}$ y el estrobo de cable estén tensados aproximadamente igual.
4. Izar el gancho de grúa 500mm.
 - La maniobra de izado ha de realizarse lentamente, de forma que si hubiese un leve desvío en la vertical del polipasto con el cáncamo, pueda corregirse a tiempo antes de que se produzca un movimiento horizontal peligroso.
 - Bajo ningún concepto se podrán situar personas bajo una carga suspendida.
5. Largar cadena del polipasto lentamente: El estator comienza a girar.
6. Cesar de alargar el polipasto cuando el estator esté en posición horizontal.



7. Llevar el estator con el puente grúa a la ubicación requerida.
8. Bajar el gancho de grúa lentamente hasta que el estator pose en el soporte adecuado.

2.2. MANIOBRA DE VOLTEO DEL ESTATOR DESDE LA POSICIÓN HORIZONTAL HASTA LA POSICIÓN VERTICAL

1. Alargar el polipasto hasta el máximo de su recorrido.
2. Izar del gancho de grúa hasta templar las eslingas de $L=7550\text{mm}$. Si temple primero el polipasto, alargar este hasta que deje de trabajar.
3. Comprobar que el gancho de grúa y el eje del estator están en la misma vertical.
4. Acortar el polipasto hasta templar su cadena, el estrobo de cable y las eslingas de $L=1200\text{mm}$, sin que llegue a soportar carga.
5. Comprobar que todas las eslingas están templadas.
6. Izar lentamente el conjunto y separarlo del suelo 1500mm .



7. La maniobra de izado ha de realizarse lentamente, de forma que si hubiese un leve desvío en la vertical del polipasto con el cáncamo, pueda corregirse a tiempo antes de que se produzca un movimiento horizontal peligroso.
8. Bajo ningún concepto se podrán situar personas bajo una carga suspendida.
9. Acortar el polipasto lentamente. El estator comenzará a girar.
10. Cesar de acortar el polipasto cuando el estator esté en posición vertical.



11. Llevar el estator con el puente grúa a la ubicación requerida.
12. Descender el gancho lentamente hasta que la carga pose en su ubicación.

3. OTRAS CARACTERÍSTICAS

3.1. GAMA DE FUNCIONAMIENTO

El accesorio está diseñado para suspender únicamente el estator para el que está diseñado, por lo que está preparado para soportar de 0 a 12000 Kg de peso, a temperatura ambiente.

No debe ser utilizado para ningún otro tipo de carga, ni para suspender cargas superiores a la de diseño.

El accesorio está calculado para trabajar a temperatura ambiente.

3.2. ALMACENAMIENTO

- Una vez desmontado el útil, guardarlo en lugar seco y limpio.
- Abrir la polea/pasteca, separar el estrobo de cable y guardarla.
- Guardar el estrobo de cable enrollado.
- Guardar el polipasto recogido con la cadena en su caja.
- Guardar las eslingas recogidas y sin nada encima que las estropee.
- Guardar los grilletes y los cáncamos en lugar adecuado.
- Guardar en el recipiente adecuado la tornillería empleada.
- Guardar las varillas roscadas en lugar seguro, a resguardo de golpes.

3.3. ESTABILIDAD

El accesorio, cuando lleva carga suspendida es eminentemente estable, ya que el punto de enganche de la grúa está notablemente más alto que el centro de gravedad del conjunto “accesorio+carga”, por lo que no existe ninguna posibilidad de vuelco.

3.4. FORMACIÓN DE LOS OPERARIOS

- Los operarios destinados a trabajar con este accesorio deberán estar formados e informados acerca del manejo del mismo, y de los riesgos inherentes al manejo de cargas suspendidas.
- Riesgos ligados al manejo de cargas suspendidas:
 - Aplastamiento
 - Atrapamiento
 - Impacto

3.5. INSTRUCCIONES DE MANTENIMIENTO

- Periódicamente se revisará el estado general del accesorio, para comprobar que no está deteriorado.
- El polipasto debe ser engrasado y mantenido conforme a su libro de instrucciones.
- Se prestará especial atención a las roscas de sujeción de los cáncamos, que deberán hallarse en buen estado. En caso de rosca en mal estado se deberá apartar el útil del uso, hasta ser reparada.
- Se ha de vigilar el buen estado de las eslingas textiles. En caso de detectar fibras rotas o machacadas, apartar la eslinga de uso y reemplazar por una nueva.
- Los elementos que se sustituyan por rotura o desgaste de los originales deberán ser similares en marca, modelo y capacidad de carga.

3.6. OBLIGACIONES GENERALES PARA LA UTILIZACION DEL ACCESORIO.

- Emplear el accesorio únicamente para el estator para el que fue diseñado.
- No emplear nunca el accesorio para elevar personas.
- Retirar las manos de ganchos y eslingas antes de empezar a elevar la carga.
- Apartarse del área de evolución de la carga antes de comenzar a suspenderla.
- No situarse nunca debajo de una carga suspendida.
- Revisar periódicamente el accesorio y no usarlo si está deteriorado.
- Señalización: Las medidas preventivas de información no pueden considerarse, en ningún caso, sustitutas de las medidas técnicas u organizativas.

ESS

ESTUDIO DE SEGURIDAD Y SALUD

MEMORIA ESTUDIO DE SEGURIDAD Y SALUD

Memoria descriptiva de los procedimientos, equipos técnicos y medios auxiliares que se van a utilizar o cuya utilización está prevista. Identificación de los riesgos laborales que pueden ser evitados indicando a tal efecto las medidas técnicas necesarias para ello. Relación de riesgos laborales que no pueden eliminarse especificando las medidas preventivas y protecciones técnicas tendentes a controlar y reducir dichos riesgos valorando su eficacia.

Adaptado al Real Decreto 1627/97 por el que se establecen las disposiciones mínimas de seguridad y de salud en las obras de construcción, a la Ley 54/2003 y al RD 171/2004 al RD 2177/2004 y a las recomendaciones establecidas en la “Guía Técnica” publicada por el INSH.

I. DATOS GENERALES DE LA ORGANIZACIÓN

Datos del promotor:

Nombre o razón social	xxxxxxx
------------------------------	---------

Definiciones de los puestos de trabajo

Definición del puesto	Nº
Oficial	1
Peón	1
Soldador	1

2. DESCRIPCIÓN DE LA OBRA

2.1. DATOS GENERALES DEL PROYECTO Y DE LA OBRA

El proyecto consiste en la fabricación de un útil que permita izar una carga específica de 12000 Kg y voltearla 90°. El equipo es un conjunto de accesorios de elevación, formado por 4 sectores de brida en forma de media luna.

3. JUSTIFICACIÓN DOCUMENTAL

3.1. JUSTIFICACIÓN DEL ESTUDIO BÁSICO DE SEGURIDAD Y SALUD

Para dar cumplimiento a los requisitos establecidos en el Capítulo II del RD 1627/97 en el que se establece la obligatoriedad del Promotor durante la Fase de Proyecto a que se elabore un Estudio de Seguridad y Salud al darse alguno de estos supuestos:

- a) Que el presupuesto de ejecución por contrata incluido en el proyecto de obra sea igual o superior a 75 millones de pesetas (450.759,05 €).
- b) Que la duración estimada sea superior a 30 días laborales, empleándose en algún momento a más de 20 trabajadores simultáneamente.
- c) Que el volumen de mano de obra estimada, entendiéndose por tal la suma de los días de trabajo del total de los trabajadores en la obra sea superior a 500.
- d) Las obras de túneles, galería, conducciones subterráneas y presas.

A la vista de los valores anteriormente expuestos y dadas las características del proyecto objeto, al no darse ninguno de estos supuestos anteriores, se deduce que el promotor solo está obligado a elaborar un **Estudio Básico de Seguridad y Salud**, el cual se desarrolla en este documento.

3.2. OBJETIVOS DEL ESTUDIO BÁSICO DE SEGURIDAD

De acuerdo con las prescripciones establecidas por la Ley 31/1995, de *Prevención de Riesgos Laborales*, y el RD 1627/97, sobre *Disposiciones Mínimas de Seguridad y Salud en las Obras de Construcción*, el objetivo en esta Memoria de este Estudio Básico de Seguridad y Salud es marcar las directrices básicas para que la empresa contratista mediante el Plan de Seguridad desarrollado a partir de este Estudio, pueda dar cumplimiento a sus obligaciones en materia de prevención de riesgos laborales.

- En el desarrollo de esta Memoria, se han identificado los riesgos de las diferentes Unidades de Obra, Máquinas y Equipos, evaluando la eficacia de las

protecciones previstas a partir de los datos aportados por el Promotor y el Proyectista.

- Se ha procurado que el desarrollo de este Estudio de Seguridad, esté adaptado a las prácticas constructivas más habituales, así como a los medios técnicos y tecnologías del momento. Si el Contratista, a la hora de elaborar el Plan de Seguridad a partir de este documento, utiliza tecnologías novedosas, o procedimientos innovadores, deberá adecuar técnicamente el mismo.
- Este Estudio Básico de Seguridad y Salud es el instrumento aportado por el Promotor para dar cumplimiento al *Artículo 7 del RD 171/2004*, al entenderse que la “Información del empresario titular (Promotor) queda cumplida mediante el Estudio Básico o Estudio de Seguridad y Salud, en los términos establecidos en los artículos 5 y 6 del RD 1627/97”.
- Este “estudio Básico de Seguridad y Salud” es un capítulo más que deberá incluirse en el proyecto de obra, por ello deberá estar en la obra, junto con el resto de documentos.
- Este documento no sustituye al Plan de Seguridad.

4. NORMAS PREVENTIVAS DE LA OBRA GENERALES

4.1. NORMAS GENERALES

- Cumplir activamente las instrucciones y medidas preventivas que adopte el empresario.
- Velar por la seguridad propia y de las personas a quienes pueda afectar sus actividades desarrolladas.
- Utilizar, conforme a las instrucciones de seguridad recibidas, los medios y equipos asignados.
- Asistir a todas las actividades de formación acerca de prevención de riesgos laborales organizadas por el empresario.
- Consultar y dar cumplimiento a las indicaciones de la información sobre prevención de riesgos recibida del empresario.
- Cooperar para que en la obra se puedan garantizar unas condiciones de trabajo seguras.
- No consumir sustancias que puedan alterar la percepción de los riesgos en el trabajo.
- Comunicar verbalmente y, cuando sea necesario, por escrito, las instrucciones preventivas necesarias al personal subordinado.
- Acceder a las zonas de trabajo que ofrezcan las garantías de seguridad.
- Realizar únicamente aquellas actividades para las cuales se está cualificado y se dispone de las autorizaciones necesarias.
- No poner fuera de servicio y utilizar correctamente los medios de seguridad existentes en la obra.
- Informar inmediatamente a sus superiores de cualquier situación que pueda comportar un riesgo para la seguridad y salud de los trabajadores.
- Contribuir al cumplimiento de las obligaciones establecidas por la autoridad laboral competente.
- Respetar la señalización de seguridad colocada en la obra.
- No encender fuego en la obra.
- Utilizar la herramienta adecuada según el trabajo que se quiere realizar.

- En caso de producirse cualquier tipo de accidente, comunicar la situación inmediatamente a sus superiores.
- Conocer la situación de los extintores en la obra.
- No permanecer bajo cargas suspendidas.
- En zonas de circulación de maquinaria, utilizar los pasos previstos para trabajadores.
- Respetar los radios de seguridad de la maquinaria.
- Al levantar pesos, hacerlo con la espalda recta y realizar la fuerza con las piernas, nunca con la espalda.
- Lavarse las manos antes de comer, beber o fumar.
- Toda la maquinaria de obra matriculada que supere los 25 km/h, deberá tener pasada la ITV.

4.2. PROTECCIONES INDIVIDUALES Y COLECTIVAS

- Utilizar, de acuerdo con las instrucciones de seguridad recibidas en la obra, los equipos de protección individual y las protecciones colectivas.
- En caso de no disponer de equipos de protección individual o de que se encuentren en mal estado, hay que pedir equipos nuevos a los responsables.
- Anteponer las medidas de protección colectivas frente a las individuales.
- Conservar en buen estado los equipos de protección individual y las protecciones colectivas.
- En caso de retirar una protección colectiva por necesidades, hay que volver a restituir lo antes posible.
- En zonas con riesgos de caída en altura, no iniciar los trabajos hasta la colocación de las protecciones colectivas.
- Para colocar las protecciones colectivas, utilizar sistemas seguros: arnés de seguridad anclado a líneas de vida, plataformas elevadoras, etc.

4.3. MAQUINARIA Y EQUIPOS DE TRABAJO

- Utilizar únicamente aquellos equipos y máquinas para los cuales se dispone de la cualificación y autorización necesarias.
- Utilizar estos equipos respetando las medidas de seguridad y las especificaciones indicadas por el fabricante.
- Al manipular una máquina o equipo, respetar la señalización interna de la obra.
- No utilizar la maquinaria para transportar a personal.

- Realizar los mantenimientos periódicos conforme las instrucciones del fabricante.
- Circular con precaución en las entradas y salidas de la obra.
- Vigilar la circulación y la actividad de los vehículos situados en el radio de trabajo de la máquina.

4.4. ORDEN Y LIMPIEZA

- Mantener las zonas de trabajo limpias y ordenadas.
- Segregar y depositar los residuos en los contenedores habilitados en obra.
- Acopiar correctamente los escombros en la obra.
- Retirar los materiales caducados y en mal estado del almacén de la obra.
- Mantener las instalaciones de limpieza personal y de bienestar en las obras en condiciones higiénicas.

4.5. INSTALACIONES ELÉCTRICAS

- Comprobar antes de la utilización, que las instalaciones eléctricas disponen de los elementos de protección necesarios.
- Mantener las puertas de los cuadros eléctricos cerradas siempre con llave.
- Mantener periódicamente todos los equipos eléctricos.
- Conectar debidamente a tierra los equipos que así lo requieran.
- Desconectar la instalación eléctrica antes de realizar reparaciones.
- Manipular los cuadros eléctricos y reparar instalaciones o circuitos únicamente si se está autorizado.
- En operaciones de maquinaria, respetar las distancias de seguridad con las líneas aéreas.
- respetar los protocolos preventivos en las instalaciones eléctricas subterráneas.

5. DEBERES, OBLIGACIONES Y COMPROMISOS

Según los Arts. 14 y 17, en el Capítulo III de la Ley de Prevención de Riesgos Laborales se establecen los siguientes puntos:

1. Los trabajadores tienen derecho a una protección eficaz en materia de seguridad y salud en el trabajo. El citado derecho supone la existencia de un correlativo deber del empresario de protección de los trabajadores frente a los riesgos laborales. Este deber de protección constituye, igualmente, un deber de las Administraciones Públicas respecto del personal a su servicio. Los derechos de información, consulta y participación, formación en materia preventiva, paralización de la actividad en caso de riesgo grave e inminente y vigilancia de su estado de salud, en los términos previstos en la presente Ley, forman parte del derecho de los trabajadores a una protección eficaz en materia de seguridad y salud en el trabajo.

2. En cumplimiento del deber de protección, el empresario deberá garantizar la seguridad y la salud de los trabajadores a su servicio en todos los aspectos relacionados con el trabajo. A estos efectos, en el marco de sus responsabilidades, el empresario realizará la prevención de los riesgos laborales mediante la integración de la actividad preventiva en la empresa y la adopción de cuantas medidas sean necesarias para la protección de la seguridad y la salud de los trabajadores, con las especialidades que se recogen en los artículos siguientes en materia de plan de prevención de riesgos laborales, evaluación de riesgos, información, consulta y participación y formación de los trabajadores, actuación en casos de emergencia y de riesgo grave e inminente, vigilancia de la salud, y mediante la constitución de una organización y de los medios necesarios en los términos establecidos en el capítulo IV de esta ley.

El empresario desarrollará una acción permanente de seguimiento de la actividad preventiva con el fin de perfeccionar de manera continua las actividades de identificación, evaluación y control de los riesgos que no se hayan podido evitar y los niveles de protección existentes y dispondrá lo necesario para la adaptación de las medidas de prevención señaladas en el párrafo anterior a las modificaciones que puedan experimentar las circunstancias que incidan en la realización del trabajo.

3. El empresario deberá cumplir las obligaciones establecidas en la normativa sobre prevención de riesgos laborales.

4. Las obligaciones de los trabajadores establecidas en esta Ley, la atribución de funciones en materia de protección y prevención a trabajadores o Servicios de la empresa y el recurso al concierto con entidades especializadas para el desarrollo de actividades de prevención complementarán las acciones del empresario, sin que por ello le eximan del cumplimiento de su deber en esta materia, sin perjuicio de las acciones que pueda ejercitar, en su caso, contra cualquier otra persona.

5. El coste de las medidas relativas a la seguridad y la salud en el trabajo no deberá recaer en modo alguno sobre los trabajadores.

Equipos de trabajo y medios de protección.

1. El empresario adoptará las medidas necesarias con el fin de que los equipos de trabajo sean adecuados para el trabajo que deba realizarse y convenientemente adaptados a tal efecto, de forma que garanticen la seguridad y la salud de los trabajadores al utilizarlos. Cuando la utilización de un equipo de trabajo pueda presentar un riesgo específico para la seguridad y la salud de los trabajadores, el empresario adoptará las medidas necesarias con el fin de que:

- a) La utilización del equipo de trabajo quede reservada a los encargados de dicha utilización.
- b) Los trabajos de reparación, transformación, mantenimiento o conservación sean realizados por los trabajadores específicamente capacitados para ello.

2. El empresario deberá proporcionar a sus trabajadores equipos de protección individual adecuados para el desempeño de sus funciones y velar por el uso efectivo de los mismos cuando, por la naturaleza de los trabajos realizados, sean necesarios. Los equipos de protección individual deberán utilizarse cuando los riesgos no se puedan evitar o no puedan limitarse suficientemente por medios técnicos de protección colectiva o mediante medidas, métodos o procedimientos de organización del trabajo.

6. PRINCIPIOS BÁICOS DE LA ACTIVIDAD PREVENTIVA DE ESTA OBRA

De acuerdo con los Arts. 15 y 16 de la Ley de Prevención de Riesgos Laborales, se establece que:

1. El empresario aplicará las medidas que integran el deber general de prevención previsto en el capítulo anterior, con arreglo a los siguientes principios generales:

- a) Evitar los riesgos.
- b) Evaluar los riesgos que no se puedan evitar.
- c) Combatir los riesgos en su origen.
- d) Adaptar el trabajo a la persona, en particular en lo que respecta a la concepción de los puestos de trabajo, así como a la elección de los equipos y los métodos de trabajo y de producción, con miras, en particular, a atenuar el trabajo monótono y repetitivo y a reducir los efectos del mismo en la salud.
- e) Tener en cuenta la evolución de la técnica.
- f) Sustituir lo peligroso por lo que entrañe poco o ningún peligro.
- g) Planificar la prevención, buscando un conjunto coherente que integre en ella la técnica, la organización del trabajo, las condiciones de trabajo, las relaciones sociales y la influencia de los factores ambientales en el trabajo.
- h) Adoptar medidas que antepongan la protección colectiva a la individual.
- i) Dar las debidas instrucciones a los trabajadores.

2. El empresario tomará en consideración las capacidades profesionales de los trabajadores en materia de seguridad y salud en el momento de encomendarles las tareas.

3. El empresario adoptará las medidas necesarias a fin de garantizar que solo los trabajadores que hayan recibido información suficiente y adecuada puedan acceder a las zonas de riesgo grave y específico.

4. La efectividad de las medidas preventivas deberá prever las distracciones o imprudencias no temerarias que pudiera cometer el trabajador. Para su adopción se tendrán en cuenta los riesgos adicionales que pudieran implicar determinadas medidas preventivas; las cuales solo podrán adoptarse cuando la magnitud de dichos riesgos sea sustancialmente inferior a la de los que se pretende controlar y no existan alternativas más seguras.

5. Podrán concertar operaciones de seguro que tengan como fin garantizar como ámbito de cobertura la previsión de riesgos derivados del trabajo, la empresa respecto de sus trabajadores, los trabajadores autónomos respecto a ellos mismos y las sociedades cooperativas respecto a sus socios cuya actividad consista en la prestación de su trabajo personal.

Evaluación de los riesgos.

1. La prevención de riesgos laborales deberá integrarse en el sistema general de gestión de la empresa, tanto en el conjunto de sus actividades como en todos los niveles jerárquicos de ésta, a través de la implantación y aplicación de un plan de prevención de riesgos laborales a que se refiere el párrafo siguiente.

Este plan de prevención de riesgos laborales deberá incluir la estructura organizativa, las responsabilidades, las funciones, las prácticas, los procedimientos, los procesos y los recursos necesarios para realizar la acción de prevención de riesgos en la empresa, en los términos que reglamentariamente se establezcan.

2. Los instrumentos esenciales para la gestión y aplicación del plan de prevención de riesgos, que podrán ser llevados a cabo por fases de forma programada, son la evaluación de riesgos laborales y la planificación de la actividad preventiva a que se refieren los párrafos siguientes:

- a) El empresario deberá realizar una evaluación inicial de los riesgos para la seguridad y salud de los trabajadores, teniendo en cuenta, con carácter general, la naturaleza de la actividad, las características de los puestos de trabajo existentes y de los trabajadores que deban desempeñarlos. Igual evaluación deberá hacerse con ocasión de la elección de los equipos de

trabajo, de las sustancias o preparados químicos y del acondicionamiento de los lugares de trabajo. La evaluación inicial tendrá en cuenta aquellas otras actuaciones que deban desarrollarse de conformidad con lo dispuesto en la normativa sobre protección de riesgos específicos y actividades de especial peligrosidad. La evaluación será actualizada cuando cambien las condiciones de trabajo y, en todo caso, se someterá a consideración y se revisará, si fuera necesario, con ocasión de los daños para la salud que se hayan producido. Cuando el resultado de la evaluación lo hiciera necesario, el empresario realizará controles periódicos de las condiciones de trabajo y de la actividad de los trabajadores en la prestación de sus servicios, para detectar situaciones potencialmente peligrosas.

- b)** Si los resultados de la evaluación prevista en el párrafo a) pusieran de manifiesto situaciones de riesgo, el empresario realizará aquellas actividades preventivas necesarias para eliminar o reducir y controlar tales riesgos. Dichas actividades serán objeto de planificación por el empresario, incluyendo para cada actividad preventiva el plazo para llevarla a cabo, la designación de responsables y los recursos humanos y materiales necesarios para su ejecución. El empresario deberá asegurarse de la efectiva ejecución de las actividades preventivas incluidas en la planificación, efectuando para ello un seguimiento continuo de la misma. Las actividades de prevención deberán ser modificadas cuando se aprecie por el empresario, como consecuencia de los controles periódicos previstos en el párrafo a) anterior, su inadecuación a los fines de protección requeridos.

2 bis. Las empresas, en atención al número de trabajadores y a la naturaleza y peligrosidad de las actividades realizadas, podrán realizar el plan de prevención de riesgos laborales, la evaluación de riesgos y la planificación de la actividad preventiva de forma simplificada, siempre que ello no suponga una reducción del nivel de protección de la seguridad y salud de los trabajadores y en los términos que reglamentariamente se determinen.

3. Cuando se haya producido un daño para la salud de los trabajadores o cuando, con ocasión de la vigilancia de la salud prevista en el artículo 22, aparezcan indicios de que las medidas de prevención resultan insuficientes, el empresario llevará a cabo una investigación al respecto, a fin de detectar las causas de estos hechos.

7. PREVENCIÓN DE RIESGOS DE LA OBRA

7.1. ANÁLISIS DE LOS MÉTODOS DE EJECUCIÓN Y DE LOS MATERIALES Y EQUIPOS A UTILIZAR

7.1.1. OFICIOS INTERVINIENTES EN LA OBRA Y CUYA INTERVENCIÓN ES OBJETO DE PREVENCIÓN DE RIESGOS

Se expone aquí la relación de oficios previstos para la realización de las diferentes unidades de obra contempladas en esta memoria de seguridad y salud.

- Oficial
- Peón
- Soldador

7.1.2. MEDIOS AUXILIARES PREVISTOS PARA LA EJECUCIÓN DE LA OBRA

Se detalla a continuación, la relación de medios auxiliares empleados en la obra que cumplen las condiciones técnicas y de utilización que se determinan en el Anexo IV del R.D. 1627/97 así como en su reglamentación específica y que van a utilizarse o cuya utilización está prevista en esta obra. En el Capítulo de **Equipos Técnicos** se detallan, especificando para cada uno la identificación de los riesgos laborales durante su utilización y se indican las medidas preventivas y protecciones técnicas tendentes a controlar y reducir dichos riesgos.

MEDIOS AUXILIARES

- Escalera de mano
- Garras de suspensión de perfilería metálica
- Eslingas de acero (cables, cadenas, etc...)
- Carretón o carretilla de mano

7.1.3. MAQUINARIA PREVISTA PARA LA EJECUCIÓN DE LA OBRA

Se especifica en este apartado la relación de maquinaria empleada en la obra, que cumple las condiciones técnicas y de utilización que se determinan en el Anexo IV del R.D. 1627/97 así como en su reglamentación específica y que van a utilizarse o cuya utilización está prevista en esta obra. En el Capítulo de **Equipos Técnicos** se detallan especificando la identificación de los riesgos laborales que puede ocasionar su utilización y se indican las medidas preventivas y protecciones técnicas tendentes a controlar y reducir dichos riesgos, incluyendo la identificación de riesgos en relación con el entorno de la obra en que se encuentran.

MAQUINARIA DE OBRA

- **Máquinas y Equipos de elevación**
 - Camión grúa descarga
- **Pequeña maquinaria y equipos de obra**
 - **Atornilladores y taladros**
 - Atornilladores eléctricos
 - Taladros eléctricos
 - **Amoladoras y trabajo en metal**
 - Amoladoras
 - **Aparatos de soldadura**
 - Soldadura eléctrica
 - **Útiles y herramientas manuales**
 - Herramientas manuales

7.1.4. RELACIÓN DE PROTECCIONES COLECTIVAS Y SEÑALIZACIÓN

Del análisis, identificación y evaluación de los riesgos detectados en las diferentes unidades de obra, y de las características constructivas de la misma, se prevé la utilización de las protecciones colectivas relacionadas a continuación, cuyas especificaciones técnicas y medidas preventivas en las operaciones de montaje, desmontaje y mantenimiento se desarrollan en el Capítulo correspondiente a **Protecciones Colectivas**, de esta misma memoria de seguridad.

PROTECCIONES COLECTIVAS

- **Señalización**
 - Señalización de la zona de trabajo

7.1.5. RELACIÓN DE EQUIPOS DE PROTECCIÓN INDIVIDUAL

Del análisis, identificación y evaluación de los riesgos detectados en las diferentes unidades de obra, se observan riesgos que solo han podido ser eliminados mediante el empleo de protecciones individuales, por lo que se hace necesaria la utilización de los EPIs relacionados a continuación, cuyas especificaciones técnicas, marcado, normativa que deben cumplir, etc. se especifica en el Capítulo correspondiente a **EPIs**, de esta misma memoria de seguridad.

EPIs

- **Protección auditiva**
 - Tapones
- **Protección de la cabeza**
 - Cascos de protección (para la construcción)
- **Protección de la cara y de los ojos**
 - Protección ocular. Uso general
- **Protección de manos y brazos**
 - Guantes de protección contra riesgos mecánicos de uso general
- **Protección de pies y piernas**
 - Calzado de uso general
 - Calzado de seguridad de uso profesional (200 J)
- **Vestuario de protección**
 - Vestuario de protección de alta visibilidad

7.2. IDENTIFICACIÓN DE RIESGOS Y EVALUACIÓN DE LA EFICACIA DE LAS PROTECCIONES TÉCNICAS Y MEDIDAS PREVENTIVAS ESTABLECIDAS, SEGÚN LOS MÉTODOS Y SISTEMAS DE EJECUCIÓN PREVISTOS EN EL PROYECTO

7.2.1. ENERGÍAS DE LA OBRA

ELECTRICIDAD

La energía eléctrica es utilizada en la obra para múltiples operaciones: Alimentación de máquinas y equipos, alumbrado, etc. Es la energía de uso generalizado.

Identificación de riesgos propios de la energía

- Quemaduras físicas y químicas
- Contactos eléctricos directos
- Contactos eléctricos indirectos
- Exposición a fuentes luminosas peligrosas
- Incendios

Medidas preventivas y protecciones técnicas adoptadas, tendentes a controlar y reducir los riesgos anteriores

Medidas preventivas

Solo se emplearán cables que estén perfectamente diseñados y aislados para la corriente que circulará por ellos.

Si es posible, solo se utilizarán tensiones de seguridad.

No se debe suministrar electricidad a aparatos que estén mojados o trabajen en condiciones de humedad, salvo los que tengan las protecciones adecuadas, según el Reglamento Electrotécnico de Baja tensión.

Todas las conexiones, protecciones, elementos de corte etc., estarán diseñados y calculados adecuadamente y conforme al Reglamento Electrotécnico de Baja Tensión.

Solo se usará la corriente eléctrica para suministrar energía a las maquinas eléctricas y nunca para otros fines.

Equipos de protección individual

- Casco de seguridad
- Guantes
- Botas de seguridad con puntera reforzada

Señalización de seguridad

- Señales de obligatoriedad de uso de casco, botas, guantes.
- Señales de prohibición de paso a toda persona ajena a las obras
- Señal de peligro de electrocución

ESFUERZO HUMANO - CONDICIONES DE CARÁCTER GENERAL EN LA OBRA PARA EL MANEJO MANUAL DE CARGAS

De modo generalizado y en diferentes situaciones, en la obra se utilizan los esfuerzos humanos como energía para la colocación, posicionamiento, desplazamiento, utilización, etc. de materiales, máquinas, equipos, medios auxiliares y herramientas.

Identificación de riesgos propios de la energía

- Sobreesfuerzos

Medidas preventivas y protecciones técnicas adoptadas, tendentes a controlar y reducir los riesgos anteriores

Medidas preventivas

No se manipularán manualmente por un solo trabajador más de 25 Kg.

Para el levantamiento de una carga es obligatorio lo siguiente:

- Asentar los pies firmemente manteniendo entre ellos una distancia similar a la anchura de los hombros, acercándose lo más posible a la carga.
- Flexionar las rodillas, manteniendo la espalda erguida.
- Agarrar el objeto firmemente con ambas manos si es posible.
- El esfuerzo de levantar el peso lo debe realizar los músculos de las piernas.
- Durante el transporte, la carga debe permanecer lo más cerca posible del cuerpo, debiendo evitarse los giros de la cintura.

Para el manejo de cargas largas por una sola persona se actuará según los siguientes criterios preventivos:

- Llevará la carga inclinada por uno de sus extremos, hasta la altura del hombro.
- Avanzará desplazando las manos a lo largo del objeto, hasta llegar al centro de gravedad de la carga.
- Se colocará la carga en equilibrio sobre el hombro.
- Durante el transporte, mantendrá la carga en posición inclinada, con el extremo delantero levantado.
- Es obligatoria la inspección visual del objeto pesado a levantar para eliminar aristas afiladas.
- Es obligatorio el empleo de un código de señales cuando se ha de levantar un

objeto entre varios, para aportar el esfuerzo al mismo tiempo. Puede ser cualquier sistema a condición de que sea conocido o convenido por el equipo.

En la aplicación de lo dispuesto en el anexo del R.D. 487/97 se tendrán en cuenta, en su caso, los métodos o criterios a que se refiere el apartado 3 del artículo 5 del Real Decreto 39/1997, de 17 de enero, por el que se aprueba el Reglamento de los Servicios de Prevención.

1. Características de la carga.

La manipulación manual de una carga puede presentar un riesgo, en particular dorsolumbar, en los casos siguientes:

- Cuando la carga es demasiado pesada o demasiado grande.
- Cuando es voluminosa o difícil de sujetar.
- Cuando está en equilibrio inestable o su contenido corre el riesgo de desplazarse.
- Cuando está colocada de tal modo que debe sostenerse o manipularse a distancia del tronco o con torsión o inclinación del mismo.
- Cuando la carga, debido a su aspecto exterior o a su consistencia, puede ocasionar lesiones al trabajador, en particular en caso de golpe.

2. Esfuerzo físico necesario.

Un esfuerzo físico puede entrañar un riesgo, en particular dorsolumbar, en los casos siguientes:

- Cuando es demasiado importante.
- Cuando no puede realizarse más que por un movimiento de torsión o de flexión del tronco.
- Cuando puede acarrear un movimiento brusco de la carga.
- Cuando se realiza mientras el cuerpo está en posición inestable.
- Cuando se trate de alzar o descender la carga con necesidad de modificar el agarre.

3. Características del medio de trabajo.

Las características del medio de trabajo pueden aumentar el riesgo, en particular dorsolumbar en los casos siguientes:

- Cuando el espacio libre, especialmente vertical, resulta insuficiente para el ejercicio de la actividad de que se trate.
- Cuando el suelo es irregular y, por tanto, puede dar lugar a tropiezos o bien es resbaladizo para el calzado que lleve el trabajador.
- Cuando la situación o el medio de trabajo no permite al trabajador la manipulación manual de cargas a una altura segura y en una postura correcta.
- Cuando el suelo o el plano de trabajo presentan desniveles que implican la manipulación de la carga en niveles diferentes.
- Cuando el suelo o el punto de apoyo son inestables.
- Cuando la temperatura, humedad o circulación del aire son inadecuadas.
- Cuando la iluminación no sea adecuada.
- Cuando exista exposición a vibraciones.

4. Exigencias de la actividad.

La actividad puede entrañar riesgo, en particular dorsolumbar, cuando implique una o varias de las exigencias siguientes:

- Esfuerzos físicos demasiado frecuentes o prolongados en los que intervenga en particular la columna vertebral.
- Período insuficiente de reposo fisiológico o de recuperación.
- Distancias demasiado grandes de elevación, descenso o transporte.
- Ritmo impuesto por un proceso que el trabajador no pueda modular.

5. Factores individuales de riesgo.

Constituyen factores individuales de riesgo:

- La falta de aptitud física para realizar las tareas en cuestión.
- La inadecuación de las ropas, el calzado u otros efectos personales que lleve el trabajador.
- La insuficiencia o inadaptación de los conocimientos o de la formación.
- La existencia previa de patología dorsolumbar.

Equipos de protección individual

- Casco de seguridad
- Guantes
- Botas de seguridad con puntera reforzada

- Protección dorsolumbar

Señalización de seguridad

- Señales de obligatoriedad de uso de casco, botas, guantes y protección dorsolumbar.

7.2.2. UNIDADES DE OBRA

ESTRUCTURAS - ACERO - SOPORTES - SOPORTES

PROCEDIMIENTO

Operaciones a desarrollar previstas en el proyecto

Colocación en la estructura de los soportes de perfilera metálica, tal como se indica en el proyecto de obra.

Las operaciones que se incluyen en esta unidad de obra son:

- Elevación de perfilera y su transporte al tajo.
- Puesta en obra de la misma.
- Nivelación y montaje de elementos

IDENTIFICACIÓN Y EVALUACIÓN DE RIESGOS CON LA VALORACIÓN DE LA EFICACIA DE LA PREVENCIÓN ADOPTADA Y APLICADA EN ESTA UNIDAD DE OBRA

Riesgo	Probabilidad	Consecuencias	Calificación
Vuelco de las pilas de acopio de perfilera.	Media	Ligeramente dañino	Tolerable
Desprendimiento de cargas suspendidas.	Media	Dañino	Moderado
Derrumbamiento por golpes con las cargas suspendidas.	Media	Dañino	Moderado
Atrapamientos por objetos pesados.	Media	Extremadamente dañino	Importante
Golpes y/o cortes en manos y piernas por objetos y/o herramientas.	Media	Dañino	Moderado
Vuelco de la estructura.	Media	Extremadamente dañino	Importante
Quemaduras.	Media	Extremadamente dañino	Importante
Radiaciones por soldadura con arco.	Media	Extremadamente dañino	Importante
Caídas al mismo nivel.	Media	Ligeramente dañino	Tolerable
Caídas a distinto nivel.	Media	Dañino	Moderado
Caídas al vacío.	Media	Extremadamente dañino	Importante
Partículas en los ojos.	Media	Dañino	Moderado

Contacto con la corriente eléctrica.	Media	Extremadamente dañino	Importante
Explosión de botellas de gases licuados.	Media	Extremadamente dañino	Importante
Incendios.	Media	Extremadamente dañino	Importante
Intoxicación.	Media	Extremadamente dañino	Importante

Medidas preventivas y protecciones técnicas adoptadas, tendentes a controlar y reducir los riesgos anteriores

Medidas preventivas

- Los operarios tendrán los Equipos de Protección Individual correspondientes para la realización de las tareas.
- Los trabajos estarán supervisados por una persona competente en la materia.
- Se usará el arnés de seguridad en trabajos en altura, se colocarán líneas de vida con poco recorrido, éstas siempre serán de acero.
- Se prohíbe la permanencia de operarios dentro del radio de acción de cargas suspendidas.
- Realizaremos el transporte de los elementos mediante eslingas de acero enlazadas y provistas de gancho con pestillos de seguridad.
- Se habilitarán espacios determinados para el acopio de la perfilería.
- Se compactará aquella superficie del solar que deba de recibir los transportes de alto tonelaje.
- Los perfiles se apilarán ordenadamente sobre durmientes de madera de soportes de cargas estableciendo capas hasta una altura no superior a 1.50 m.
- Los perfiles se apilarán clasificados en función de sus dimensiones.
- Los perfiles se apilarán ordenadamente por capas horizontales. Cada capa a apilar se dispondrá en sentido perpendicular a la inmediata inferior.
- Colocaremos redes de seguridad horizontales.
- Las redes se revisarán puntualmente al concluir un tajo de soldadura con el fin de verificar su buen estado.
- Las operaciones de soldadura en altura, se realizarán desde el interior de una guindola de soldador.
- Los perfiles se izarán cortados a la medida requerida por el montaje. Se evitará el oxicorte en altura, en la intención de evitar riesgos innecesarios.
- Las maniobras de ubicación in situ de los perfiles serán gobernadas por tres operarios. Dos de ellos guiarán el perfil mediante sogas sujetos a sus extremos siguiendo las directrices del tercero.
- Usaremos equipos de protección para soldadura completos.

- Una vez montada la primera altura de pilares, se tenderán bajo esta, redes horizontales de seguridad.
- Se prohíbe dejar la pinza y el electrodo directamente en el suelo conectado al grupo. Se exige el uso de recoge-pinzas.
- Las botellas de gases en uso en la obra, permanecerán siempre en el interior del carro portabotellas correspondiente.
- Se prohíbe la permanencia de operarios dentro del radio de acción de cargas suspendidas.
- Se prohíbe la permanencia de operarios directamente bajo tajos de soldadura.

Equipos de protección individual

Relación de EPIs necesarios en esta unidad de obra, y cuya eficacia ha sido evaluada:

- Casco de seguridad.
- Calzado de seguridad.
- Arnés de seguridad.
- Guantes de cuero.
- Ropa de trabajo.
- Gafas de seguridad antiproyecciones.
- Trajes para tiempo lluvioso.
- Pantallas de mano para soldadura.
- Manoplas de soldador.
- Mandil de soldador.
- Polainas de soldador.
- Yelmo de soldador.

8. PREVENCIÓN EN LOS EQUIPOS TÉCNICOS

Relación de máquinas, herramientas, instrumentos o instalación empleados en la obra que cumplen las condiciones técnicas y de utilización que se determinan en el Anexo IV del R.D. 1627/97 así como en su reglamentación específica y que van a utilizarse o cuya utilización está prevista en esta obra, con identificación de los riesgos laborales indicando las medidas preventivas y protecciones técnicas tendentes a controlar y reducir dichos riesgos, incluyendo la identificación de riesgos en relación con el entorno de la obra en que se encuentran.

8.1. MAQUINARIA DE OBRA

8.1.1. MÁQUINAS Y EQUIPOS DE ELEVACIÓN

CAMIÓN GRÚA DESCARGA

Operaciones a desarrollar previstas en el proyecto

Grúa sobre camión en el cual antes de iniciar las maniobras de descarga, se instalarán cuñas de inmovilización en las ruedas y se fijarán los gatos estabilizadores. Lo utilizaremos en las operaciones de descarga de materiales en la obra.

Identificación y evaluación de riesgos con la valoración de la eficacia de la prevención adoptada y aplicada en esta máquina

Riesgo	Probabilidad	Consecuencias	Calificación
Vuelco del camión	Baja	Extremadamente dañino	Moderado
Atrapamientos	Baja	Extremadamente dañino	Moderado
Caídas al subir o al bajar	Media	Dañino	Moderado
Atropello de personas	Baja	Extremadamente dañino	Moderado
Desplome de la carga	Media	Dañino	Moderado
Golpes por la caída de paramentos	Baja	Extremadamente dañino	Moderado
Desplome de la estructura en montaje	Baja	Extremadamente dañino	Moderado
Quemaduras al hacer el mantenimiento	Baja	Dañino	Tolerable

Medidas preventivas y protecciones técnicas adoptadas, tendentes a controlar y reducir los riesgos anteriores

Medidas preventivas

- La máquina dispondrá de marcado CE, declaración de conformidad y manual de instrucciones o en su defecto se habrá sometido a puesta en conformidad de acuerdo con lo que especifica el RD 1215/97.
- Los operadores de esta máquina deberán estar debidamente acreditados y haber sido instruidos en las tareas a realizar en la obra.
- Antes de iniciar los trabajos, comprobar que todos los dispositivos de la máquina responden correctamente y están en perfecto estado.
- Las maniobras en la grúa serán dirigidas por un especialista.
- Los ganchos de la grúa tendrán cerradura de seguridad.
- Se prohibirá sobrepasar la carga máxima admisible.
- El gruista tendrá en todo momento la carga suspendida a la vista. Si eso no es posible las maniobras serán dirigidas por un especialista.
- Las rampas de circulación no superarán en ningún caso una inclinación superior al 20%.
- Se prohibirá arrastrar cargas con el camión.
- Se prohibirá la permanencia de personas a distancias inferiores a los 5 metros del camión.
- Se prohibirá la permanencia de operarios bajo las cargas en suspensión.
- El conductor tendrá el certificado de capacitación correspondiente.
- Se extremarán las precauciones durante las maniobras de suspensión de objetos estructurales para su colocación en obra, ya que habrá operarios trabajando en el lugar, y un pequeño movimiento inesperado puede provocar graves accidentes.
- No se trabajará en ningún caso con vientos superiores a los 50 Km/h.

Equipos de protección individual

Relación de EPIs necesarios y cuya eficacia ha sido evaluada:

- Casco de seguridad (de uso obligatorio para abandonar la cabina).
- Ropa de trabajo.
- Guantes de cuero.
- Cinturón elástico antivibratorio.

- Calzado antideslizante.

8.1.2. PEQUEÑA MAQUINARIA Y EQUIPOS DE OBRA

ATORNILLADORES Y TALADROS – ATORNILLADORES ELÉCTRICOS

Operaciones a desarrollar previstas en el proyecto

Esta máquina se utilizará en diferentes operaciones de la obra porque sirve para atornillar en cualquier tipo de superficie.

Se utilizará a lo largo del proceso constructivo en diferentes unidades de obra.

Identificación y evaluación de riesgos con la valoración de la eficacia de la prevención adoptada y aplicada en esta máquina

Riesgo	Probabilidad	Consecuencias	Calificación
Cortes	Baja	Ligeramente dañino	Trivial
Caída de objetos en manipulación	Baja	Dañino	Tolerable
Choques y golpes contra objetos inmóviles	Baja	Dañino	Tolerable
Sobreesfuerzos, posturas forzadas o movimientos repetitivos	Baja	Ligeramente dañino	Trivial

Medidas preventivas y protecciones técnicas adoptadas, tendentes a controlar y reducir los riesgos anteriores

Medidas preventivas

- A las zonas de trabajo se accederá siempre de modo seguro.
- La zona de trabajo estará siempre bien iluminada, siendo preferente la iluminación natural.
- Se mantendrá la limpieza y orden en la obra.
- Los operarios irán provistos de los EPIs, para garantizar la seguridad de sus operaciones por obra.
- Antes de utilizar el atornillador se debe conocer su manejo y adecuada utilización.
- Usar el equipo de protección individual establecido para estas operaciones.
- Cumplir las instrucciones de mantenimiento.

Equipos de protección individual

Relación de EPIs necesarios y cuya eficacia ha sido evaluada:

- Casco de seguridad.
- Gafas antiproyección.
- Guantes de trabajo.

ATORNILLADORES Y TALADROS – TALADROS ELÉCTRICOS**Operaciones a desarrollar previstas en el proyecto**

Esta máquina la utilizaremos en la obra porque sirve para perforar o hacer agujeros (pasantes o ciegos) en cualquier material, utilizando siempre la broca adecuada al material a trabajar.

La velocidad de giro en el taladro eléctrico se regula con el gatillo, siendo muy útil poder ajustarla al material que se esté taladrando y al diámetro de la broca para un rendimiento óptimo.

Además del giro la broca tiene un movimiento de vaivén. Esto es imprescindible para taladrar con comodidad ladrillos, baldosas, etc.

Se utilizará a lo largo del proceso constructivo en diferentes unidades de obra.

Identificación y evaluación de riesgos con la valoración de la eficacia de la prevención adoptada y aplicada en esta máquina

Riesgo	Probabilidad	Consecuencias	Calificación
Golpes y cortes por objetos o herramientas	Baja	Dañino	Tolerable
Proyección de fragmentos o partículas	Baja	Ligeramente dañino	Trivial
Sobreesfuerzos, posturas forzadas o movimientos repetitivos	Baja	Ligeramente dañino	Trivial

Medidas preventivas y protecciones técnicas adoptadas, tendentes a controlar y reducir los riesgos anterioresMedidas preventivas

- A las zonas de trabajo se accederá siempre de modo seguro.
- La zona de trabajo estará siempre bien iluminada, siendo preferente la iluminación natural.

- Se mantendrá la limpieza y orden en la obra.
- La máquina dispondrá de marcado CE, declaración de conformidad y manual de instrucciones.
- Antes de iniciar los trabajos, comprobar que todos los dispositivos de la máquina responden correctamente y están en perfecto estado.
- Se realizará una revisión ocular de la zona de trabajo y del circundante.
- Usar el equipo de protección personal establecido para estas operaciones.
- No efectuar reparaciones ni mantenimiento con la máquina en marcha.
- Comunicar cualquier anomalía en el funcionamiento de la máquina.
- Cumplir las instrucciones de mantenimiento y las recomendaciones del fabricante.
- No utilizar la máquina para otras operaciones para las que no ha sido concebida.

Equipos de protección individual

Relación de EPIs necesarios y cuya eficacia ha sido evaluada:

- Mono de trabajo.
- Casco de seguridad.
- Calzado de seguridad.
- Guantes de trabajo.
- Gafas antiproyección.

AMOLADORAS Y TRABAJO EN METAL - AMOLADORAS

Operaciones a desarrollar previstas en el proyecto

Estas máquinas portátiles, son utilizadas en esta obra para cortar, pulir o abrillantar superficies rugosas.

Las amoladoras son máquinas muy versátiles, utilizadas en la construcción en múltiples operaciones.

Identificación y evaluación de riesgos con la valoración de la eficacia de la prevención adoptada y aplicada en esta máquina

Riesgo	Probabilidad	Consecuencias	Calificación
Proyección de objetos	Media	Dañino	Moderado
Pisadas sobre objetos	Media	Ligeramente dañino	Tolerable
Contactos eléctricos	Baja	Dañino	Tolerable
Caídas al mismo o distinto nivel	Media	Dañino	Moderado
Golpes al trabajar piezas inestables	Baja	Dañino	Tolerable
Cortes	Media	Dañino	Moderado
Heridas	Baja	Dañino	Tolerable
Quemaduras	Baja	Dañino	Tolerable
Inhalación de polvo	Baja	Dañino	Tolerable
Exposición a ruido	Baja	Dañino	Tolerable
Exposición a vibraciones	Baja	Dañino	Tolerable

Medidas preventivas y protecciones técnicas adoptadas, tendentes a controlar y reducir los riesgos anteriores

Medidas preventivas

- La máquina dispondrá de marcado CE, declaración de conformidad y manual de instrucciones.
- El personal encargado del manejo de la amoladora deberá ser experto en su uso.
- La amoladora deberá estar en buen estado para su funcionamiento.
- Se colocará adecuadamente la máquina cuando no trabaje.
- Se controlarán los diversos elementos de que se compone.
- La primera medida, y más elemental, es la elección de la máquina de acuerdo con el trabajo a efectuar, al disco adecuado a la tarea y al material a trabajar, y a los elementos auxiliares que pudieran ser necesarios.
- En ocasiones, los problemas pueden comenzar con el montaje de la muela en su emplazamiento. Es elemental la utilización de discos de diámetros y características adecuadas al trabajo a efectuar; respetar el sentido de rotación indicado sobre la misma, y utilizar correctamente los dispositivos de fijación del modo indicado por el fabricante. Es importante hacer rotar el disco manualmente para verificar que está bien centrado y no tiene roces con la carcasa de protección.
- Comprobar que el disco a utilizar está en buenas condiciones de uso. Debiendo almacenar los discos en lugares secos, sin sufrir golpes y siguiendo

las indicaciones del fabricante.

- Utilizar siempre la cubierta protectora de la máquina.
- No sobrepasar la velocidad de rotación prevista e indicada en la muela.
- Utilizar un diámetro de muela compatible con la potencia y características de la máquina.
- No someter el disco a sobreesfuerzos, laterales o de torsión, o por aplicación de una presión excesiva. Los resultados pueden ser nefastos: rotura del disco, sobrecalentamiento, pérdida de velocidad y de rendimiento, rechazo de la pieza o reacción de la máquina, pérdida de equilibrio, etc.
- En el caso de trabajar sobre piezas de pequeño tamaño o en equilibrio inestable, asegurar la pieza a trabajar, de modo que no sufran movimientos imprevistos durante la operación.
- Parar la máquina totalmente antes de posarla, en prevención de posibles daños al disco o movimientos incontrolados de la misma. Lo ideal sería disponer de soportes especiales próximos al puesto de trabajo.
- Al desarrollar trabajos con riesgo de caída de altura, asegurar siempre la postura de trabajo, ya que, en caso de pérdida de equilibrio por reacción incontrolada de la máquina, los efectos se pueden multiplicar.
- No utilizar la máquina en posturas que obliguen a mantenerla por encima del nivel de los hombros, ya que, en caso de pérdida de control, las lesiones pueden afectar a la cara, pecho o extremidades superiores.
- Situar la empuñadura lateral en función del trabajo a realizar, o utilizar una empuñadura de puente.
- En caso de utilización de platos de lijar, instalar en la empuñadura lateral la protección correspondiente para la mano.
- Para trabajos de precisión, utilizar soportes de mesa adecuados para la máquina, que permitan, además de fijar convenientemente la pieza, graduar la profundidad o inclinación del corte.
- Existen también guías acoplables a la máquina que permiten, en modo portátil, ejecutar trabajos de este tipo, obteniendo resultados precisos y evitando peligrosos esfuerzos laterales del disco; en muchos de estos casos será preciso ayudarse con una regla que nos defina netamente la trayectoria.
- Cuando no se utilice se guardará descargada en su alojamiento correspondiente.

Equipos de protección individual

Relación de EPIs necesarios y cuya eficacia ha sido evaluada:

- Ropa de trabajo.
- Casco de seguridad.
- Gafas antipartículas.
- Protectores auditivos.
- Guantes de cuero.
- Mascarilla antipolvo.

APARATOS DE SOLDADURA – SOLDADURA ELÉCTRICA

Operaciones a desarrollar previstas en el proyecto

En diferentes operaciones de la obra será necesario recurrir a la soldadura eléctrica. Las masas de cada aparato de soldadura estarán puestas a tierra, así como uno de los conductores del circuito de utilización para la soldadura. Será admisible la conexión de uno de los polos de circuito de soldeo a estas masas cuando por su puesta a tierra no se provoquen corrientes vagabundas de intensidad peligrosa; en caso contrario, el circuito de soldeo estará puesto a tierra en el lugar de trabajo.

La superficie exterior de los porta-electrodos a mano, y en lo posible sus mandíbulas, estarán aislados.

Los bornes de conexión para los circuitos de alimentación de los aparatos manuales de soldadura estarán cuidadosamente aislados.

Cuando los trabajos de soldadura se efectúen en locales muy conductores no se emplearán tensiones superiores a la de seguridad o, en otro caso, la tensión en vacío entre el electrodo y la pieza a soldar no superará los 90 voltios en corriente alterna a los 150 voltios en corriente continua. El equipo de soldadura debe estar colocado en el exterior del recinto en que opera el trabajador.

Identificación y evaluación de riesgos con la valoración de la eficacia de la prevención adoptada y aplicada en esta máquina

Riesgo	Probabilidad	Consecuencias	Calificación
Caída desde altura	Media	Extremadamente dañino	Importante
Caídas al mismo nivel	Media	Dañino	Moderado
Atrapamientos entre objetos	Baja	Extremadamente dañino	Moderado
Aplastamiento de manos por objetos pesados	Baja	Extremadamente dañino	Moderado
Los derivados de las radiaciones del arco voltaico	Baja	Dañino	Tolerable
Los derivados de la inhalación de vapores metálicos	Baja	Dañino	Tolerable
Quemaduras	Baja	Dañino	Tolerable
Contacto con la energía eléctrica	Baja	Dañino	Tolerable
Proyección de partículas	Media	Dañino	Moderado

Medidas preventivas y protecciones técnicas adoptadas, tendentes a controlar y reducir los riesgos anteriores

Medidas preventivas

- En todo momento los tajos estarán limpios y ordenados en prevención de tropiezos y pisadas sobre objetos punzantes.
- Los porta-electrodos a utilizar en esta obra, tendrán el soporte de manutención en material aislante de la electricidad.
- Se suspenderán los trabajos de soldadura a la intemperie bajo el régimen de lluvias, en prevención del riesgo eléctrico.
- Se prohibirá expresamente la utilización en esta obra de porta-electrodos deteriorados, en prevención del riesgo eléctrico.
- El personal encargado de soldar será especialista en estas tareas.

A cada soldador y ayudante a intervenir en esta obra, se le entregará la siguiente lista de medidas preventivas; del recibí se dará cuenta a la Dirección Facultativa o Jefatura de Obra: **Normas de prevención de accidentes para los soldadores**

- Las radiaciones del arco voltaico son perjudiciales para la vista, incluso los reflejos de la soldadura. Protéjase con el yelmo de soldar o la pantalla de mano siempre que suelde.
- No mirar directamente al arco voltaico. La intensidad luminosa puede producirle lesiones graves e irreparables en los ojos.
- No picar el cordón de soldadura sin protección ocular. Las esquirlas de

cascarilla desprendida, pueden producirle graves lesiones en los ojos.

- No tocar las piezas recientemente soldadas, pueden estar a temperaturas que podrían producirle quemaduras serias.
- Soldar siempre en lugar bien ventilado, para evitar intoxicaciones y asfixia.
- Antes de comenzar a soldar, comprobar que no hay personas en el entorno de la vertical del puesto de trabajo. Evitará quemaduras fortuitas.
- No dejar la pinza directamente en el suelo o sobre la perfilería. Depositarla sobre un portapinzas evitará accidentes.
- Pida que le indiquen cual es el lugar más adecuado para tender el cableado del grupo, evitará tropiezos y caídas.
- Comprobar que su grupo está correctamente conectado a tierra antes de iniciar la soldadura.
- No anular la toma de tierra de la carcasa de su grupo de soldar porque -salte- El disyuntor diferencial.
- Avisar al Servicio Técnico para que revise la avería. En tales casos deberá esperar a que reparen el grupo o se deberá utilizar otro.
- Desconectar totalmente el grupo de soldadura en las pausas de consideración (almuerzo o comida, o desplazamiento a otro lugar).
- Comprobar que las mangueras eléctricas están empalmadas mediante conexiones macho-hembra y estancas de intemperie.
- Evitar las conexiones directas protegidas a base de cinta aislante y otras chapuzas de empalme.
- No utilizar mangueras eléctricas con la protección externa rota o deteriorada seriamente. Solicite en tales casos que se las cambien, evitará accidentes.
- Si debe empalmar las mangueras, proteger el empalme mediante -forrillos termorretráctiles-.
- Seleccionar el electrodo adecuado para el cordón a ejecutar.
- Deberá cerciorarse antes de los trabajos de que estén bien aisladas las pinzas porta-electrodos y los bornes de conexión.
- Los gases emanados son tóxicos a distancias próximas al electrodo. Manténgase alejado de los mismos y procure que el local este bien ventilado.

Equipos de protección individual

Relación de EPIs necesarios y cuya eficacia ha sido evaluada:

- Casco de seguridad.
- Yelmo de soldador.
- Pantalla de soldadura de sustentación manual.
- Gafas de seguridad para protección de radiaciones por arco voltaico.
- Guantes de cuero.
- Calzado de seguridad.
- Ropa de trabajo.
- Manguitos de cuero.
- Polainas de cuero.
- Mandil de cuero.
- Arnés de seguridad (para soldaduras en altura).

ÚTILES Y HERRAMIENTAS MANUALES – HERRAMIENTAS MANUALES

Operaciones a desarrollar previstas en el proyecto

Son herramientas cuyo funcionamiento se debe solamente al esfuerzo del operario que las utiliza, y en la obra se emplearán en diversas operaciones de naturaleza muy variada.

Identificación y evaluación de riesgos con la valoración de la eficacia de la prevención adoptada y aplicada en esta máquina

Riesgo	Probabilidad	Consecuencias	Calificación
Golpes en las manos y los pies	Media	Ligeramente dañino	Tolerable
Lesiones oculares por partículas provenientes de los objetos que se trabajan y/o de la propia herramienta	Baja	Dañino	Tolerable
Cortes en las manos	Media	Dañino	Moderado
Proyección de partículas	Media	Dañino	Moderado
Caídas al mismo nivel	Media	Dañino	Moderado
aídas a distinto nivel	Media	Extremadamente dañino	Importante
Esguinces por sobreesfuerzos o gestos violentos	Media	Dañino	Moderado

Medidas preventivas y protecciones técnicas adoptadas, tendentes a controlar y reducir los riesgos anteriores

Medidas preventivas

- Las herramientas manuales se utilizarán en aquellas tareas para las que han sido concebidas.
- Deberá hacerse una selección de la herramienta correcta para el trabajo a realizar.
- Deberá hacerse un mantenimiento adecuado de las herramientas para conservarlas en buen estado.
- Deberá evitar un entorno que dificulte su uso correcto.
- Se deberá guardar las herramientas en lugar seguro.
- Siempre que sea posible se hará una asignación personalizada de las herramientas.
- Antes de su uso se revisarán, desechándose las que no se encuentren en buen estado de conservación.
- Se mantendrán limpias de aceites, grasas y otras sustancias deslizantes.
- Para evitar caídas, cortes o riesgos análogos, se colocarán en portaherramientas o estantes adecuados.
- Durante su uso se evitará su depósito arbitrario por los suelos.
- Los trabajadores recibirán instrucciones concretas sobre el uso correcto de las herramientas que hayan de utilizar.

A) Alicates:

- Los alicates de corte lateral deben llevar una defensa sobre el filo de corte para evitar las lesiones producidas por el desprendimiento de los extremos cortos de alambre.
- Los alicates no deben utilizarse en lugar de las llaves, ya que sus mordazas son flexibles y frecuentemente resbalan. Además tienden a redondear los ángulos de las cabezas de los pernos y tuercas, dejando marcas de las mordazas sobre las superficies.
- No utilizar para cortar materiales más duros que las quijadas.
- Utilizar exclusivamente para sujetar, doblar o cortar.
- No colocar los dedos entre los mangos.
- No golpear piezas u objetos con los alicates.
- Mantenimiento: Engrasar periódicamente el pasador de la articulación.

B) Cinceles:

- No utilizar cincel con cabeza achatada, poco afilada o cóncava.
- No usar como palanca.
- Las esquinas de los filos de corte deben ser redondeadas si se usan para cortar.
- Deben estar limpios de rebabas.
- Los cinceles deben ser lo suficientemente gruesos para que no se curven ni alabeen al ser golpeados. Se deben desechar los cinceles más o menos fungiformes utilizando sólo el que presente una curvatura de 3 cm de radio.
- Para uso normal, la colocación de una protección anular de goma, puede ser una solución útil para evitar golpes en manos con el martillo de golpear.
- El martillo utilizado para golpearlo debe ser suficientemente pesado.

C) Destornilladores:

- El mango deberá estar en buen estado y amoldado a la mano con o superficies laterales prismáticas o con surcos o nervaduras para transmitir el esfuerzo de torsión de la muñeca.
- El destornillador ha de ser del tamaño adecuado al del tornillo a manipular.
- Desechar destornilladores con el mango roto, hoja doblada o la punta rota o retorcida pues ello puede hacer que se salga de la ranura originando lesiones en manos.
- Deberá utilizarse sólo para apretar o aflojar tornillos.
- No utilizar en lugar de punzones, cuñas, palancas o similares.
- Siempre que sea posible utilizar destornilladores de estrella.
- No debe sujetarse con las manos la pieza a trabajar sobre todo si es pequeña. En su lugar debe utilizarse un banco o superficie plana o sujetarla con un tornillo de banco.
- Emplear siempre que sea posible sistemas mecánicos de atornillado o desatornillado.

D) Llaves de boca fija y ajustable:

- Las quijadas y mecanismos deberán en perfecto estado.
- La cremallera y tornillo de ajuste deberán deslizarse correctamente.
- El dentado de las quijadas deberá estar en buen estado.
- No se deberá desbastar las bocas de las llaves fijas pues se destemplan o pierden paralelismo las caras interiores.

- Las llaves deterioradas no se repararán, se deberán reponer.
- Se deberá efectuar la torsión girando hacia el operario, nunca empujando.
- Al girar asegurarse que los nudillos no se golpean contra algún objeto.
- Utilizar una llave de dimensiones adecuadas al perno o tuerca a apretar o desapretar.
- Se deberá utilizar la llave de forma que esté completamente abrazada y asentada a la tuerca y formando ángulo recto con el eje del tornillo que aprieta.
- No se debe sobrecargar la capacidad de una llave utilizando una prolongación de tubo sobre el mango, utilizar otra como alargó o golpear éste con un martillo.
- La llave de boca variable debe abrazar totalmente en su interior a la tuerca y debe girarse en la dirección que suponga que la fuerza la soporta la quijada fija. Tirar siempre de la llave evitando empujar sobre ella.
- Se deberá utilizar con preferencia la llave de boca fija en vez de la de boca ajustable.
- No se deberá utilizar las llaves para golpear.

E) Martillos y mazos:

- Las cabezas no deberán tener rebabas.
- Los mangos de madera (nogal o fresno) deberán ser de longitud proporcional al peso de la cabeza y sin astillas.
- La cabeza deberá estar fijada con cuñas introducidas oblicuamente respecto al eje de la cabeza del martillo de forma que la presión se distribuya uniformemente en todas las direcciones radiales.
- Se deberán desechar mangos reforzados con cuerdas o alambre.
- Antes de utilizar un martillo deberá asegurarse que el mango está perfectamente unido a la cabeza.
- Deberá seleccionarse un martillo de tamaño y dureza adecuados para cada una de las superficies a golpear.
- Observar que la pieza a golpear se apoya sobre una base sólida no endurecida para evitar rebotes.
- Se debe procurar golpear sobre la superficie de impacto con toda la cara del martillo.
- En el caso de tener que golpear clavos, éstos se deben sujetar por la cabeza y no por el extremo.
- No golpear con un lado de la cabeza del martillo sobre un escoplo u otra

herramienta auxiliar.

- No utilizar un martillo con el mango deteriorado o reforzado con cuerdas o alambres.
- No utilizar martillos con la cabeza floja o cuña suelta
- No utilizar un martillo para golpear otro o para dar vueltas a otras herramientas o como palanca.

F) Sierras:

- Las sierras deben tener afilados los dientes con la misma inclinación para evitar flexiones alternativas y estar bien ajustados.
- Los mangos deberán estar bien fijados y en perfecto estado.
- La hoja deberá estar tensada.
- Antes de serrar se deberá fijar firmemente la pieza.
- Utilizar una sierra para cada trabajo con la hoja tensada (no excesivamente)
- Utilizar sierras de acero al tungsteno endurecido o semiflexible para metales blandos o semiduros con el siguiente número de dientes:
 - a)** Hierro fundido, acero blando y latón: 14 dientes cada 25 cm.
 - b)** Acero estructural y para herramientas: 18 dientes cada 25 cm.
 - c)** Tubos de bronce o hierro, conductores metálicos: 24 dientes cada 25 cm.
 - d)** Chapas, flejes, tubos de pared delgada, láminas: 32 dientes cada 25 cm.
- Instalar la hoja en la sierra teniendo en cuenta que los dientes deben estar alineados hacia la parte opuesta del mango.
- Utilizar la sierra cogiendo el mango con la mano derecha quedando el dedo pulgar en la parte superior del mismo y la mano izquierda el extremo opuesto del arco. El corte se realiza dando a ambas manos un movimiento de vaivén y aplicando presión contra la pieza cuando la sierra es desplazada hacia el frente dejando de presionar cuando se retrocede.
- Para serrar tubos o barras, deberá hacerse girando la pieza.

Equipos de protección individual

Relación de EPIs necesarios y cuya eficacia ha sido evaluada:

- Casco de seguridad.
- Guantes de cuero.

8.2. MEDIOS AUXILIARES

8.2.1. ESCALERA DE MANO

Ficha técnica

- Utilizaremos este medio auxiliar en diferentes tajos de la obra.
- Aunque suele ser objeto de -prefabricación rudimentaria- en especial al comienzo de la obra o durante la fase de estructura, las escaleras utilizadas en esta obra serán homologadas y si son de madera no estarán pintadas.
- Las escaleras prefabricadas con restos y retales son prácticas contrarias a la Seguridad de esta obra. Debe por lo tanto impedirse la utilización de las mismas en la obra.
- Las escaleras de mano deberán tener la resistencia y los elementos necesarios de apoyo o sujeción, para que su utilización en las condiciones para las que han sido diseñados no suponga un riesgo de caída por rotura o desplazamiento.
- La utilización de una escalera de mano como puesto de trabajo en altura deberá limitarse a las circunstancias en que, habida cuenta de lo dispuesto en el apartado 4.1.1 del RD 1215/1997, la utilización de otros equipos de trabajo más seguros no esté justificada por el bajo nivel de riesgo y por las características de los emplazamientos que el empresario no pueda modificar.

Identificación y evaluación de riesgos con la valoración de la eficacia de la prevención adoptada y aplicada en este medio auxiliar

Riesgo	Probabilidad	Consecuencias	Calificación
Caídas al mismo nivel	Media	Dañino	Moderado
Caídas a distinto nivel	Media	Extremadamente dañino	Importante
Caída de objetos sobre otras personas	Baja	Dañino	Tolerable
Contactos eléctricos directos o indirectos	Baja	Dañino	Tolerable
Atrapamientos por los herrajes o extensores	Baja	Extremadamente dañino	Moderado
Deslizamiento por incorrecto apoyo (falta de patas, etc.)	Baja	Extremadamente dañino	Moderado
Vuelco lateral por apoyo irregular	Baja	Extremadamente dañino	Moderado
Rotura por defectos ocultos	Baja	Dañino	Tolerable
Los derivados de los usos inadecuados o de los montajes peligrosos (empalme de escaleras, formación de plataformas de trabajo, escaleras -cortas- para la altura a salvar, etc.)	Baja	Dañino	Tolerable

Medidas preventivas y protecciones técnicas adoptadas, tendentes a controlar y reducir los riesgos anteriores

Medidas preventivas

1) De aplicación al uso de escaleras de madera.

- Las escaleras de madera a utilizar en esta obra, tendrán los largueros de una sola pieza, sin defectos ni nudos que puedan mermar su seguridad.
- Los peldaños (travesaños) de madera estarán ensamblados, no clavados.
- Las escaleras de madera estarán protegidas de la intemperie mediante barnices transparentes, para que no oculten los posibles defectos. Se prohíbe la utilización de escaleras de madera que estén pintadas.
- Se guardarán a cubierto.

2) De aplicación al uso de escaleras metálicas.

- Los largueros serán de una sola pieza y estarán sin deformaciones o abolladuras que puedan mermar su seguridad.
- Las escaleras metálicas estarán pintadas con pintura antioxidación que las preserven de las agresiones de la intemperie.
- Las escaleras metálicas a utilizar en esta obra, no estarán suplementadas con uniones soldadas.

3) De aplicación al uso de escaleras de tijera.

- Son de aplicación las condiciones enunciadas en los apartados 1 y 2 para las calidades de -madera o metal-.
- Las escaleras de tijera a utilizar en esta obra, estarán dotadas en su articulación superior, de topes de seguridad de apertura.
- Las escaleras de tijera estarán dotadas hacia la mitad de su altura, de cadenilla (o cable de acero) de limitación de apertura máxima que impidan su apertura al ser utilizadas.
- Las escaleras de tijera se utilizarán siempre como tales abriendo ambos largueros para no mermar su seguridad.
- Las escaleras de tijera en posición de uso, estarán montadas con los largueros en posición de máxima apertura par no mermar su seguridad.
- Las escaleras de tijera nunca se utilizarán a modo de borriquetas para sustentar las plataformas de trabajo.

- Las escaleras de tijera no se utilizarán, si la posición necesaria sobre ellas para realizar un determinado trabajo, obliga a ubicar los pies en los 3 últimos peldaños.
- Las escaleras de tijera se utilizarán montadas siempre sobre pavimentos horizontales.

4) Para el uso y transporte por obra de escaleras demano, independientemente de los materiales que las constituyen.

- No deben utilizar las escaleras personas que sufran algún tipo de vértigo o similares.
- Las escaleras de mano deberán utilizarse de forma que los trabajadores puedan tener en todo momento un punto de apoyo y de sujeción seguros.
- Para subir a una escalera se debe llevar un calzado que sujete bien los pies. Las suelas deben estar limpias de grasa, aceite u otros materiales deslizantes, pues a su vez ensucian los escalones de la propia escalera.
- Se prohibirá la utilización de escaleras de mano en esta obra para salvar alturas superiores a 5 m.
- Los trabajos a más de 3,5 metros de altura, desde el punto de operación al suelo, que requieran movimientos o esfuerzos peligrosos para la estabilidad del trabajador, sólo se efectuarán si se utiliza un equipo de protección individual anticaídas o se adoptan otras medidas de protección alternativas.
- Las escaleras de mano a utilizar en esta obra, se colocarán de forma que su estabilidad durante su utilización esté asegurada.
- Se impedirá el deslizamiento de los pies de las escaleras de mano durante su utilización ya sea mediante la fijación de la parte superior o inferior de los largueros, ya sea mediante cualquier dispositivo antideslizante o cualquier otra solución de eficacia equivalente.
- Las escaleras de mano a utilizar en esta obra, estarán dotadas en su extremo inferior de zapatas antideslizantes de seguridad.
- Los puntos de apoyo de las escaleras de mano deberán asentarse sólidamente sobre un soporte de dimensión adecuada y estable, resistente e inmóvil, de forma que los travesaños queden en posición horizontal.
- Las escaleras compuestas de varios elementos adaptables o extensibles deberán utilizarse de forma que la inmovilización recíproca de los distintos

elementos esté asegurada.

- Las escaleras de mano a utilizar en esta obra, estarán firmemente amarradas en su extremo superior al objeto o estructura al que dan acceso.
- Las escaleras de mano a utilizar en esta obra para fines de acceso deberán tener la longitud necesaria para sobresalir al menos un metro del plano de trabajo al que se accede.
- Las escaleras de mano a utilizar en esta obra, se instalarán de tal forma, que su apoyo inferior diste de la proyección vertical del superior, $1/4$ de la longitud del larguero entre apoyos.
- Las escaleras de mano con ruedas deberán haberse inmovilizado antes de acceder a ellas.
- Se prohibirá en esta obra transportar pesos a mano (o a hombro), iguales o superiores a 25 Kg. sobre las escaleras de mano.
- En general se prohíbe el transporte y manipulación de cargas por o desde escaleras de mano cuando por su peso o dimensiones puedan comprometer la seguridad del trabajador.
- El transporte a mano de una carga por una escalera de mano se hará de modo que ello no impida una sujeción segura.
- Se prohibirá apoyar la base de las escaleras de mano de esta obra, sobre lugares u objetos poco firmes que pueden mermar la estabilidad de este medio auxiliar (montones de tierra, materiales, etc.).
- El acceso de operarios en esta obra, a través de las escaleras de mano, se realizará de uno en uno. Se prohíbe la utilización al unísono de la escalera a dos o más operarios.
- El ascenso, descenso y trabajo a través de las escaleras de mano de esta obra, se efectuará frontalmente, es decir, mirando directamente hacia los peldaños que se están utilizando.
- El transporte de escaleras por la obra a brazo se hará de tal modo que se evite el dañarlas, dejándolas en lugares apropiados y no utilizándolas a la vez como bandeja o camilla para transportar materiales.
- El transporte de escaleras a mano por la obra y por una sola persona se hará cuando el peso máximo de la escalera, supere los 55 Kg.
- Las escaleras de mano por la obra y por una sola persona no se transportarán horizontalmente. Hacerlo con la parte delantera hacia abajo.
- Durante el transporte por una sola persona se evitará hacerla pivotar ni

transportarla sobre la espalda, entre montantes, etc.

- En el caso de escaleras transformables se necesitan dos personas para trasladarla por la obra y se deberán tomar las siguientes precauciones:
 - a) Transportar plegadas las escaleras de tijera.
 - b) Las escaleras extensibles se transportarán con los paracaídas bloqueando los peldaños en los planos móviles y las cuerdas atadas a dos peldaños vis a vis en los distintos niveles.
 - c) Durante el traslado se procurará no arrastrar las cuerdas de las escaleras por el suelo.
- Para la elección del lugar donde levantar la escalera deberá tenerse presente:
 - a) No situar la escalera detrás de una puerta que previamente no se ha cerrado. No podrá ser abierta accidentalmente.
 - b) Limpiar de objetos las proximidades del punto de apoyo de la escalera.
 - c) No situarla en lugar de paso para evitar todo riesgo de colisión con peatones o vehículos y en cualquier caso balizarla o situar una persona que avise de la circunstancia.
- Deberán tenerse en cuenta las siguientes consideraciones de situación del pie de la escalera:
 - a) Las superficies deben ser planas, horizontales, resistentes y no deslizantes. La ausencia de cualquiera de estas condiciones puede provocar graves accidentes.
 - b) No se debe situar una escalera sobre elementos inestables o móviles (cajas, bidones, planchas, etc.).
- Deberán tenerse en cuenta las siguientes consideraciones relativas a la inclinación de la escalera:
 - a) La inclinación de la escalera debe ser tal que la distancia del pie a la vertical pasando por el vértice esté comprendida entre el cuarto y el tercio de su longitud, correspondiendo una inclinación comprendida entre $75,5^\circ$ y $70,5^\circ$.
 - b) El ángulo de abertura de una escalera de tijera debe ser de 30° como máximo, con la cuerda que une los dos planos extendidos o el limitador de abertura bloqueado.
- Deberán tenerse en cuenta las siguientes consideraciones relacionadas al apoyo, fricción con el suelo y zapatas de apoyo:
 - a) Suelos de cemento: Zapatas antiderrapantes de caucho o neopreno (ranuradas o estriadas)

- b) Suelos secos: Zapatas abrasivas.
- c) Suelos helados: Zapata en forma de sierra.
- d) Suelos de madera: Puntas de hierro
- Las cargas máximas de las escaleras a utilizar en esta obra serán:
 - a) Madera: La carga máxima soportable será de 95 Kg, siendo la carga máxima a transportar de 25 Kg.
 - b) Metálicas: La carga máxima será de 150 Kg e igualmente la carga máxima a llevar por el trabajador es de 25 Kg.
- Las escaleras de mano a utilizar en esta obra, sobrepasarán en 1 m la altura a salvar.

5) Las normas básicas del trabajo sobre una escalera son:

- No utilizar una escalera manual para trabajar. En caso necesario y siempre que no sea posible utilizar una plataforma de trabajo se deberán adoptar las siguientes medidas:
- Si los pies están a más de 2 m del suelo, utilizar arnés de seguridad anclado a un punto sólido y resistente.
- Para trabajos de cierta duración se pueden utilizar dispositivos tales como reposapiés que se acoplan a la escalera.
- En cualquier caso sólo la debe utilizar una persona para trabajar.
- No trabajar a menos de 5 m de una línea de A.T. y en caso imprescindible utilizar escaleras de fibra de vidrio aisladas.
- Una norma común es la de situar la escalera de forma que se pueda acceder fácilmente al punto de operación sin tener que estirarse o colgarse. Para acceder a otro punto de operación no se debe dudar en variar la situación de la escalera volviendo a verificar los elementos de seguridad de la misma.
- Nunca deben utilizarse las escaleras para otros fines distintos de aquellos para los que han sido construidas. Así, no se deben utilizar las escaleras dobles como simples. Tampoco se deben utilizar en posición horizontal para servir de puentes, pasarelas o plataformas. Por otro lado no deben utilizarse para servir de soportes a un andamiaje.

6) Almacenamiento de las escaleras:

- Las escaleras de madera deben almacenarse en lugares al amparo de los agentes atmosféricos y de forma que faciliten la inspección.
- Las escaleras no deben almacenarse en posición inclinada.
- Las escaleras deben almacenarse en posición horizontal, sujetas por soportes fijos, adosados a paredes.

7) Inspección y mantenimiento:

- Las escaleras deberán inspeccionarse como máximo cada seis meses contemplando los siguientes puntos:
 - a) Peldaños flojos, mal ensamblados, rotos, con grietas, o indebidamente sustituidos por barras o sujetos con alambres o cuerdas.
 - b) Mal estado de los sistemas de sujeción y apoyo.
 - c) Defecto en elementos auxiliares (poleas, cuerdas, etc.) necesarios para extender algunos tipos de escaleras.
- Ante la presencia de cualquier defecto de los descritos se deberá retirar de circulación la escalera. Esta deberá ser reparada por personal especializado o retirada definitivamente.

8) Conservación de las escaleras en obra:**a) Madera**

- No deben ser recubiertas por productos que impliquen la ocultación o disimulo de los elementos de la escalera.
- Se pueden recubrir, por ejemplo, de aceites de vegetales protectores o barnices transparentes.
- Comprobar el estado de corrosión de las partes metálicas.

b) Metálicas

- Las escaleras metálicas que no sean de material inoxidable deben recubrirse de pintura anticorrosiva.
- Cualquier defecto en un montante, peldaño, etc. no debe repararse, soldarse, enderezarse, etc., nunca.

Equipos de protección individual

Relación de EPIs necesarios y cuya eficacia ha sido evaluada:

- Casco de seguridad.
- Ropa de trabajo.
- Guantes de cuero.
- Calzado de seguridad.
- Arnés de seguridad (cuando sea necesario).

8.2.2. GARRAS DE SUSPENSIÓN DE PERFILERÍA METÁLICA

Ficha técnica

Utilizado en la obra para el transporte de la perfilería.

Identificación y evaluación de riesgos con la valoración de la eficacia de la prevención adoptada y aplicada en este medio auxiliar

Riesgo	Probabilidad	Consecuencias	Calificación
Caída de personas al mismo nivel	Media	Dañino	Moderado
Choques y golpes contra objetos inmóviles	Media	Ligeramente dañino	Tolerable
Choques y golpes contra objetos móviles	Baja	Dañino	Tolerable
Sobreesfuerzos o posturas inadecuadas	Alta	Ligeramente dañino	Moderado
Caída de materiales en manipulación	Media	Dañino	Moderado
Golpes y cortes por objetos o materiales	Alta	Dañino	Importante
Pisadas sobre objetos	Media	Ligeramente dañino	Tolerable
Proyección de fragmentos o partículas	Media	Dañino	Moderado

Medidas preventivas y protecciones técnicas adoptadas, tendentes a controlar y reducir los riesgos anteriores

Medidas preventivas

- En los trabajos en altura es preceptivo el arnés de seguridad para el que se habrán previsto puntos fijos de enganche en la estructura con la necesaria resistencia.
- Las garras se utilizarán en aquellas tareas para las que han sido concebidas.
- Las garras suspendidas del gancho de grúa serán manipuladas por personal cualificado.
- El conductor de la grúa no puede abandonar el puesto de mando mientras

pendan las garras del gancho de la grúa.

- Cuando los cables de sustentación de las garras que presenten un 10% de hilos rotos, serán sustituidos de inmediato, dando cuenta de ello al Coordinador de Seguridad y Salud durante la ejecución de obra.
- El gancho de grúa que sustente las garras, será de acero normalizado dotados con pestillo de seguridad.
- Se prohibirá la circulación bajo cargas suspendidas.
- Se prohibirá en esta obra, la suspensión o transporte aéreo de personas mediante las garras.
- Se prohibirá la elevación de perfiles metálicos cuya estabilidad no esté debidamente garantizada.
- Después de la utilización de las garras se inspeccionarán para detectar posibles deterioros y proceder repararlos antes de su reutilización.
- Tener en cuenta en las garras la posible corrosión de los elementos que las forman, tomándose las medidas oportunas.
- Se paralizarán los trabajos de transporte de la perfilería metálica con las garras suspendidas de la grúa en esta obra, por criterios de seguridad, cuando las labores deban realizarse bajo régimen de vientos iguales o superiores a 60 Km/h.
- Limpieza y orden en la obra.

Equipos de protección individual

Relación de EPIs necesarios y cuya eficacia ha sido evaluada:

- Casco de seguridad.
- Ropa de trabajo.
- Guantes de cuero.
- Calzado de seguridad.

8.2.3. ESLINGAS DE ACERO (CABLES, CADENAS, ETC.)

Ficha técnica

Son diferentes medios destinados y empleados en la obra para la elevación y transporte de materiales por los diferentes tajos.

Identificación y evaluación de riesgos con la valoración de la eficacia de la prevención adoptada y aplicada en este medio auxiliar

Riesgo	Probabilidad	Consecuencias	Calificación
Caída de personas al mismo nivel	Media	Dañino	Moderado
Choques y golpes contra objetos inmóviles	Media	Ligeramente dañino	Tolerable
Choques y golpes contra objetos móviles	Baja	Dañino	Tolerable
Sobreesfuerzos o posturas inadecuadas	Alta	Ligeramente dañino	Moderado
Caída de materiales en manipulación	Media	Dañino	Moderado
Golpes y cortes por objetos o materiales	Alta	Dañino	Importante
Pisadas sobre objetos	Media	Ligeramente dañino	Tolerable
Proyección de fragmentos o partículas	Media	Dañino	Moderado

Medidas preventivas y protecciones técnicas adoptadas, tendentes a controlar y reducir los riesgos anteriores

Medidas preventivas

- En los trabajos en altura es preceptivo el arnés de seguridad para el que se habrán previsto puntos fijos de enganche en la estructura con la necesaria resistencia.
- Los accesorios de elevación (eslingas, cables, etc.), estarán marcados de tal forma que se puedan identificar las características esenciales para un uso seguro.
- Los accesorios de elevación deberán seleccionarse en función de las cargas que se manipulen, de los puntos de presión, del dispositivo del enganche y de las condiciones atmosféricas, y teniendo en cuenta la modalidad y la configuración del amarre. Los ensamblajes de accesorios de elevación estarán marcados para que el usuario conozca sus características.
- Los accesorios de elevación deberán almacenarse de forma que no se estropeen o deterioren.
- Los cables no deberán llevar ningún empalme, ni lazo salvo en sus extremos.
- Los cables o abrazaderas de fibra textil no llevarán ningún empalme, lazo o enlace, salvo en el extremo del eslingado o en el cierre de una eslinga sin fin.
- Los órganos de presión deberán diseñarse y fabricarse de forma que las cargas no puedan caer repetidamente.
- Cada longitud de cadena, cable o abrazadera de elevación que no forme parte de un todo deberá llevar marca o, si ello fuera posible, una placa o una anilla inamovible con las referencias del fabricante y la identificación de la

certificación correspondiente. La certificación incluirá las indicaciones mínimas siguientes:

- a) Nombre del fabricante o representante legal en la Comunidad Económica Europea.
 - b) El domicilio en la Comunidad Económica Europea del fabricante o representante legal.
 - c) La descripción de la cadena o cable (dimensiones nominales, fabricación, el material usado para la fabricación, cualquier tratamiento metalúrgico especial a que haya sido sometido el material.
 - d) La carga máxima en servicio que haya de soportar la cadena o el cable.
- Las eslingas, cadenas y cables deben cepillarse y engrasarse periódicamente.
 - Las eslingas, cadenas y cables no deben abandonarse en el suelo para que no provoquen caídas.
 - Las eslingas, cadenas y cables no deben abandonarse en el suelo para evitar que la arena, grava, etc. penetren entre los hilos.
 - Evitar dejar las eslingas, cadenas y cables a la intemperie.
 - Las eslingas, cadenas y cables se utilizarán en aquellas tareas para las que han sido concebidas.
 - El gancho de grúa que sustente las eslingas, cadenas y cables, será de acero normalizado dotados con pestillo de seguridad.
 - Se prohibirá la circulación bajo cargas suspendidas.
 - Se prohibirá en esta obra, la suspensión o transporte aéreo de personas mediante las eslingas, cadenas y cables.
 - Se paralizarán los trabajos de transporte de materiales con la batea suspendida de la grúa en esta obra, por criterios de seguridad, cuando las labores deban realizarse bajo de vientos iguales o superiores a 60 Km/h.
 - Limpieza y orden en la obra.

Equipos de protección individual

Relación de EPIs necesarios y cuya eficacia ha sido evaluada:

- Casco de seguridad.
- Ropa de trabajo.
- Guantes de cuero.
- Calzado de seguridad.
- Arnés de seguridad.

8.2.4. CARRETÓN O CARRETILLA DE MANO

Ficha técnica

Medio utilizado en la obra como transporte para materiales, piezas, elementos, etc. por los diferentes tajos de la obra.

Identificación y evaluación de riesgos con la valoración de la eficacia de la prevención adoptada y aplicada en este medio auxiliar

Riesgo	Probabilidad	Consecuencias	Calificación
Caída de personas al mismo nivel	Media	Dañino	Moderado
Choques y golpes contra objetos inmóviles	Media	Ligeramente dañino	Tolerable
Choques y golpes contra objetos móviles	Baja	Dañino	Tolerable
Sobreesfuerzos o posturas inadecuadas	Alta	Ligeramente dañino	Moderado
Caída de materiales en manipulación	Media	Dañino	Moderado
Golpes y cortes por objetos o materiales	Alta	Dañino	Importante
Pisadas sobre objetos	Media	Ligeramente dañino	Tolerable
Proyección de fragmentos o partículas	Media	Dañino	Moderado

Medidas preventivas y protecciones técnicas adoptadas, tendentes a controlar y reducir los riesgos anteriores

Medidas preventivas

- Los carretones o carretillas de mano se utilizarán en aquellas tareas para las que han sido concebidas.
- Deberán ser elegidas de forma tal que el centro de la rueda esté lo más cerca posible del centro de gravedad de la carga, para que disminuya el brazo de palanca y la fatiga del usuario.
- Para reducir el efecto de los botes utilizar ruedas de goma.
- Para evitar rozaduras o aplastamiento de los dedos contra las jambas de las puertas, pilastras, muro o similares, aplicar unas defensas sobre las varas cerca de las empuñaduras.
- Deberá hacerse un mantenimiento adecuado de los carretones o carretillas de mano para conservarlas en buen estado.
- Antes de su uso se revisarán, desechándose las que no se encuentren en buen estado de conservación.
- Se mantendrán limpias de aceites, grasas y otras sustancias deslizantes.
- Se deberá guardar los carretones o carretillas de mano en lugar seguro.

- Deberá evitar un entorno que dificulte su uso correcto.
- Limpieza y orden en la obra.

Equipos de protección individual

Relación de EPIs necesarios y cuya eficacia ha sido evaluada:

- Casco de seguridad.
- Ropa de trabajo.
- Guantes de cuero.
- Calzado de seguridad.

9. EPIs

Del análisis de riesgos laborales realizados en esta Memoria de Seguridad y Salud, existen una serie de riesgos que se deben resolver con el empleo de equipos de protección individual (EPIs), cuyas especificaciones técnicas y requisitos establecidos para los mismos por la normativa vigente, se detallan en cada uno de los apartados siguientes.

9.1. PROTECCIÓN AUDITIVA

9.1.1. TAPONES

Protector Auditivo: Tapones	
Norma: EN 352-2	
Definición: Protector contra el ruido llevado en el interior del conducto auditivo externo (aural), o en la concha a la entrada del conducto auditivo externo (semiaural): <ul style="list-style-type: none"> ○ Tapón auditivo desechable: previsto para ser usado una sola vez. ○ Tapón auditivo reutilizable: previsto para ser usado más de una vez. ○ Tapón auditivo moldeado personalizado: confeccionado a partir de un molde de concha y conducto auditivo del usuario. ○ Tapón auditivo unido por un arnés: tapones unidos por un elemento de conexión semirrígido. 	
Marcado: <ul style="list-style-type: none"> • Nombre o marca comercial o identificación del fabricante • El número de esta norma • Denominación del modelo • El hecho de que los tapones sean desechables o reutilizables • Instrucciones relativas a la correcta colocación y uso • La talla nominal de los tapones auditivos (salvo en los moldeados y semiaurales). 	
Requisitos establecidos por el RD 1407/1992: <ul style="list-style-type: none"> • Certificado CE expedido por un organismo notificado • Declaración de conformidad • Folleto informativo 	
Norma EN aplicable: <ul style="list-style-type: none"> • UNE-EN 352-2: Protectores auditivos. Requisitos de seguridad y ensayos. Parte 2: Tapones. • UNE- EN 458: Protectores auditivos. Recomendaciones relativas a la selección, uso, precauciones de empleo y mantenimiento 	
Información destinada a los Usuarios: Conforme establece la actual normativa, el EPI será suministrado por el fabricante con un folleto informativo que deberá ir en el idioma español y en el cual se especifiquen las condiciones de utilización, empleo, características y mantenimiento del mismo.	

9.2. PROTECCIÓN DE LA CABEZA

9.2.1. CASCOS DE PROTECCIÓN (PARA LA CONSTRUCCIÓN)

Protección de la cabeza: cascos de protección (usado en construcción)	
Norma: EN 397	
Definición: <ul style="list-style-type: none"> • Elemento que se coloca sobre la cabeza, primordialmente destinada a proteger la parte superior de la cabeza del usuario contra objetos en caída. El casco estará compuesto como mínimo de un armazón y un arnés. • Los cascos de protección están previstos fundamentalmente para proteger al usuario contra la caída de objetos y las consecuentes lesiones cerebrales y fracturas de cráneo. 	
Marcado: <ul style="list-style-type: none"> • El número de esta norma. • Nombre o marca comercial o identificación del fabricante. • Año y trimestre de fabricación • Denominación del modelo o tipo de casco (marcado sobre el casco y sobre el arnés) • Talla o gama de tallas en cm (marcado tanto sobre el casco como sobre el arnés). • Abreviaturas referentes al material del casquete conforme a la norma ISO 472. 	
Requisitos adicionales (marcado) : <ul style="list-style-type: none"> • - 20°C o - 30°C (Muy baja temperatura) • + 150°C (Muy alta temperatura) • 440V (Propiedades eléctricas) • LD (Deformación lateral) • MM (Salpicaduras de metal fundido) 	
Requisitos establecidos por el RD 1407/1992: <ul style="list-style-type: none"> • Certificado CE expedido por un organismo notificado. • Declaración de Conformidad 	
Folleto informativo en el que se haga constar: <ul style="list-style-type: none"> • Nombre y dirección del fabricante • Instrucciones y recomendaciones sobre el almacenamiento, utilización, limpieza y mantenimiento, revisiones y desinfección. • Las sustancias recomendadas para la limpieza, mantenimiento o desinfección no deberán poseer efectos adversos sobre el casco, ni poseer efectos nocivos conocidos sobre el usuario, cuando son aplicadas siguiendo las instrucciones del fabricante. • Detalle acerca de los accesorios disponibles y de los recambios convenientes. • El significado de los requisitos opcionales que cumple y orientaciones respecto a los límites de utilización del casco, de acuerdo con los riesgos. • La fecha o periodo de caducidad del casco y de sus elementos. • Detalles del tipo de embalaje utilizado para el transporte del casco. 	
Norma EN aplicable: <ul style="list-style-type: none"> • EN 397: Cascos de protección para la industria. 	
Información destinada a los Usuarios: Conforme establece la actual normativa, el EPI será suministrado por el fabricante con un folleto informativo que deberá ir en el idioma español y en el cual se especifiquen las condiciones de utilización, empleo, características y mantenimiento del mismo.	

9.3. PROTECCIÓN DE LA CARA Y DE LOS OJOS

9.3.1. PROTECCIÓN OCULAR. USO GENERAL

Protección de la cara y de los ojos: Protección ocular. Uso general	
Norma: EN 166	
Definición: <ul style="list-style-type: none">• Montura universal, Monturas integrales y pantallas faciales de resistencia incrementada para uso en general en diferentes actividades de construcción.	
Uso permitido en: <ul style="list-style-type: none">• Montura universal, montura integral y pantalla facial.	
Marcado:	
A) En la montura:	
<ul style="list-style-type: none">• Identificación del Fabricante• Número de la norma Europea: 166• Campo de uso: Si fuera aplicable Los campos de uso son:<ul style="list-style-type: none">○ Uso básico: Sin símbolo○ Líquidos: 3○ Partículas de polvo grueso: 4○ Gases y partículas de polvo fino: 5○ Arco eléctrico de cortocircuito: 8○ Metales fundidos y sólidos calientes: 9• Resistencia mecánica: S Las resistencias mecánicas son:<ul style="list-style-type: none">○ Resistencia incrementada: S○ Impacto de partículas a gran velocidad y Alta energía: A○ Impacto de partículas a gran velocidad y Media energía: B○ Impacto de partículas a gran velocidad y Baja energía: F○ Impacto de partículas a gran velocidad y a extrema temperatura y a Alta energía: AT○ Impacto de partículas a gran velocidad y a extrema temperatura y a Media energía: BT○ Impacto de partículas a gran velocidad y a extrema temperatura y a Baja energía: FT• Símbolo que indica que está diseñado para cabezas pequeñas: H (Si fuera aplicable)<ul style="list-style-type: none">○ Símbolo para cabezas pequeñas: H• Máxima clase de protección ocular compatible con la montura: Si fuera aplicable	
B) En el ocular:	
<ul style="list-style-type: none">• Clase de protección (solo filtros) Las clases de protección son:<ul style="list-style-type: none">○ Sin número de código: Filtros de soldadura○ Número de código 2 : Filtros ultravioleta que altera el reconocimiento de colores○ Número de código 3 : Filtros ultravioleta que permite el reconocimiento de colores○ Número de código 4 : Filtros infrarrojos○ Número de código 5 : Filtro solar sin reconocimiento para el infrarrojo○ Número de código 6 : Filtro solar con requisitos para el infrarrojo• Identificación del fabricante:• Clase óptica (salvo cubre filtros) : Las clases ópticas son (consultar tablas en la normativa UNE-EN 166) :	

- Clase óptica: 1 (pueden cubrir un solo ojo)
- Clase óptica: 2 (pueden cubrir un solo ojo)
- Clase óptica: 3 (no son para uso prolongado y necesariamente deberán cubrir ambos ojos)
- Símbolo de resistencia mecánica: **S**
Las resistencias mecánicas son:
 - Resistencia incrementada: S
 - Impacto de partículas a gran velocidad y Alta energía: A
 - Impacto de partículas a gran velocidad y Media energía: B
 - Impacto de partículas a gran velocidad y Baja energía: F
 - Impacto de partículas a gran velocidad y a extrema temperatura y a Alta energía: AT
 - Impacto de partículas a gran velocidad y a extrema temperatura y a Media energía: BT
 - Impacto de partículas a gran velocidad y a extrema temperatura y a Baja energía: FT
- Símbolo de resistencia al arco eléctrico de cortocircuito:
- Símbolo de no adherencia de metales fundidos y resistencia a la penetración de sólidos calientes:
- Símbolo de resistencia al deterioro superficial de partículas finas: **K (Si fuera aplicable)**
- Símbolo de resistencia al empañamiento: **N (Si fuera aplicable)**
- Símbolo de reflexión aumentada: **R (Si fuera aplicable)**
- Símbolo para ocular original o reemplazado: **O**

Información para el usuario:

Se deberán proporcionar los siguientes datos:

- Nombre y dirección del fabricante
- Número de esta norma europea
- Identificación del modelo de protector
- Instrucciones relativas al almacenamiento, uso y mantenimiento
- Instrucciones relativas a la limpieza y desinfección
- Detalles concernientes a los campos de uso, nivel de protección y prestaciones
- Detalles de los accesorios apropiados y piezas de recambio, así como las instrucciones sobre el montaje.
- Si es aplicable la fecha límite de uso o duración de la puesta fuera de servicio aplicable al protector y/o a las piezas sueltas.
- Si es aplicable, el tipo de embalaje adecuado para el transporte.
- Significado del marcado sobre la montura y ocular.
- Advertencia indicando que los oculares de Clase Óptica 3 no deben ser utilizados por largos periodos de tiempo
- Advertencia indicando que los materiales que entren en contacto con la piel del usuario puede provocar alergias en individuos sensibles.
- Advertencia indicando que conviene reemplazar los oculares rayados o estropeados.
- Advertencia de que los protectores oculares frente a impactos de partículas a gran velocidad llevados sobre gafas correctoras normales, podrían permitir la transmisión de impactos y, por tanto, crear una amenaza para el usuario.
- Una nota indicando que si la protección frente a impactos de partículas a gran velocidad a temperaturas extremas, es requerida, el protector seleccionado debe ir marcado con una letra T inmediatamente después de la letra referida al tipo de impacto. En caso de no ir seguido por la letra T, el protector ocular solo podrá usarse frente a impactos de partículas a gran velocidad a temperatura ambiente.

Norma EN aplicable:

- UNE-EN 166: Protección individual de los ojos. Requisitos

Información destinada a los Usuarios:

Conforme establece la actual normativa, el EPI será suministrado por el fabricante con un folleto informativo que deberá ir en el idioma español y en el cual se especifiquen las condiciones de utilización, empleo, características y mantenimiento del mismo.

9.4. PROTECCIÓN DE MANOS Y BRAZOS

9.4.1. GUANTES DE PROTECCIÓN CONTRA RIESGOS MECÁNICOS DE USO GENERAL

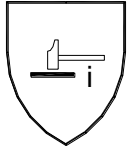
Protección de manos y brazos: Guantes de protección contra riesgos mecánicos	
Norma: EN 388	
Definición: <ul style="list-style-type: none">• Protección por igual: Guante que está fabricado con el mismo material y que está construido de modo que ofrezca un grado de protección uniforme a toda la superficie de la mano.• Protección específica: Guante que está construido para proporcionar un área de protección aumentada a una parte de la mano.	
Pictograma: Resistencia a Riesgos Mecánicos (UNE-EN 420) 	
Propiedades mecánicas: <p>Se indicarán mediante el pictograma y cuatro cifras:</p> <ul style="list-style-type: none">• Primera cifra: Nivel de prestación para la resistencia a la abrasión• Segunda cifra: Nivel de prestación para la resistencia al corte por cuchilla• Tercera cifra: Nivel de prestación para la resistencia al rasgado• Cuarta cifra: Nivel de prestación para la resistencia a la perforación	
Marcado: <p>Los guantes se marcarán con la siguiente información:</p> <ul style="list-style-type: none">• Nombre, marca registrada o identificación del fabricante• Designación comercial del guante• Talla• Marcado relativo a la fecha de caducidad <p>Las marcas deberán ser duraderas y no se añadirán otras marcas o inscripciones que se confundan con las anteriores</p>	
Requisitos establecidos por el RD 1407/1992: <ul style="list-style-type: none">• Certificado CE expedido por un organismo notificado.• Declaración de Conformidad.• Folleto informativo.	
Norma EN aplicable: <ul style="list-style-type: none">• UNE-EN 388: Guantes de protección contra riesgos mecánicos.• UNE-EN 420: Requisitos generales para guantes.	
Información destinada a los Usuarios: <p>Conforme establece la actual normativa, el EPI será suministrado por el fabricante con un folleto informativo que deberá ir en el idioma español y en el cual se especifiquen las condiciones de utilización, empleo, características y mantenimiento del mismo.</p>	



9.5. PROTECCIÓN DE PIES Y PIERNAS

9.5.1. CALZADO DE USO PROFESIONAL (200 J)

Protección de pies y piernas: Calzado de seguridad de uso profesional	
<p>Norma: EN 345</p>	 CAT II
<p>Definición:</p> <ul style="list-style-type: none"> El calzado de protección para uso profesional es el que incorpora elementos de protección destinados a proteger al usuario de las lesiones que pudieran provocar los accidentes, en aquellos sectores de trabajo para los que el calzado ha sido concebido, y que está equipado por topes diseñados para ofrecer protección frente al impacto cuando se ensaye con un nivel de energía de 200 J. <p>Marcado:</p> <p>Cada ejemplar de calzado de seguridad se marcará con la siguiente información:</p> <ul style="list-style-type: none"> Nombre, marca registrada o identificación del fabricante Designación comercial Talla Marcado relativo a la fecha de fabricación (al menos el trimestre y año) El número de esta norma EN-345 Los símbolos correspondientes a la protección ofrecida o, donde sea aplicable la categoría correspondiente: <ul style="list-style-type: none"> P: Calzado completo resistente a la perforación C: Calzado completo resistencia eléctrica. Calzado conductor. A: Calzado completo resistencia eléctrica. Calzado antiestático. HI: Calzado completo resistente a ambientes agresivos. Aislamiento frente al calor. CI: Calzado completo resistente a ambientes agresivos. Aislamiento frente al frío. E: Calzado completo. Absorción de energía en la zona del tacón. WRU: Empeine. Penetración y absorción de agua. HRO: Suela. Resistencia al calor por contacto. Clase: <ul style="list-style-type: none"> Clase I: Calzado fabricado con cuero y otros materiales. Clase II: Calzado todo de caucho (vulcanizado) o todo polimérico (moldeado) <p>Las marcas deberán ser duraderas y no se añadirán otras marcas o inscripciones que se confundan con las anteriores.</p>	
<p>Requisitos establecidos por el RD 1407/1992:</p> <ul style="list-style-type: none"> Certificado CE expedido por un organismo notificado. Declaración de Conformidad Folleto informativo 	
<p>Norma EN aplicable:</p> <ul style="list-style-type: none"> UNE-EN ISO 20344: Calzado de seguridad, calzado de protección y calzado de trabajo para uso profesional. Parte 1: Requisitos y métodos de ensayo. UNE-EN ISO 20344: Calzado de seguridad, calzado de protección y calzado de trabajo para uso profesional. Parte 2: Requisitos adicionales y métodos de ensayo. UNE-EN ISO 20346: Especificaciones para el calzado de protección de uso profesional. UNE-EN ISO 20346: Calzado de protección para uso profesional. Parte 2: Especificaciones adicionales. 	
<p>Información destinada a los Usuarios:</p> <p>Conforme establece la actual normativa, el EPI será suministrado por el fabricante con un folleto informativo que deberá ir en el idioma español y en el cual se especifiquen las condiciones de utilización, empleo, características y mantenimiento del mismo.</p>	

9.6. VESTUARIO DE PROTECCIÓN

9.6.1. VESTUARIO DE PROTECCIÓN DE ALTA VISIBILIDAD

Vestuario de protección: Vestuario de protección de alta visibilidad	
Norma: EN 471	
Definición: Ropa de señalización destinada a ser percibida visualmente sin ambigüedad en cualquier circunstancia: <ul style="list-style-type: none">• Mono• Chaqueta• Chaleco I (reflectante a rayas horizontales)• Chaleco II (reflectante cruzado modo arnés)• Pantalón de peto• Pantalón sin peto• Peto• Arnese Pictograma: Marcado en el producto o en las etiquetas del producto.  Propiedades: Se indicarán además del pictograma (ver norma UNE-EN 342 para detalle) : <ul style="list-style-type: none">• Clase de la superficie del material: X• Clase del material reflectante: Y Marcado: Se marcará con la siguiente información: <ul style="list-style-type: none">• Nombre, marca registrada o identificación del fabricante• Designación comercial• Talla de acuerdo con la norma EN ISO 13688• El número de norma: EN-471• Nivel de prestaciones.• Instrucciones de cómo ponérsela o quitársela, usos, advertencias en caso de mal uso, etc. Las marcas deberán ser duraderas y no se añadirán otras marcas o inscripciones que se confundan con las anteriores.	
Requisitos establecidos por el RD 1407/1992 : <ul style="list-style-type: none">• Certificado CE expedido por un organismo notificado.• Declaración de Conformidad• Folleto informativo	
Norma EN aplicable: <ul style="list-style-type: none">• UNE-EN ISO 20471: Ropas de señalización de alta visibilidad• EN ISO 13688: Ropas de protección. Requisitos generales• UNE-ENV 343: Ropas de protección. Protección contra las intemperies.	
Información destinada a los Usuarios: Conforme establece la actual normativa, el EPI será suministrado por el fabricante con un folleto informativo que deberá ir en el idioma español y en el cual se especifiquen las condiciones de utilización, empleo, características y mantenimiento del mismo.	

10. PROTECCIONES COLECTIVAS

Relación de medidas alternativas de protección colectiva cuya utilización está prevista en esta obra y que han sido determinadas a partir de la *"Identificación y evaluación de riesgos con la valoración de la eficacia de la prevención adoptada"* en las diferentes unidades de obra evaluadas de esta misma Memoria de Seguridad y Salud.

10.1. SEÑALIZACIÓN

10.1.1. SEÑALIZACIÓN DE LA ZONA DE TRABAJO

Ficha técnica

La señalización de las zonas de trabajo dentro de la obra pretenden marcar clara y visiblemente una zona donde se realizan operaciones, con máquinas y equipos en movimiento, operarios trabajando y en consecuencia supone un riesgo elevado acceder a dichas zonas.

En nuestra obra, la señalización de estas zonas de trabajo se llevará a cabo mediante:

1) SEÑALES: Las que se utilizarán en esta obra se ajustan a la normativa actual. El objetivo es que sean conocidas por todos, que sirvan como complemento de la protección colectiva y de los equipos de protección individual previstos y que recuerde en todo momento los riesgos existentes a todos los que trabajan en la obra. Se utilizará la siguiente señalización:

- Advertencia, caída a distinto nivel.
- Advertencia, peligro en general.
- Advertencia, riesgo de tropezar.
- Advertencia, riesgo eléctrico.
- Lucha contra incendios, extintor.
- Obligación, EPI., de cabeza.
- Obligación, EPI., de cara.
- Obligación, EPI., de manos.
- Obligación, EPI., de pies.
- Obligación, EPI., de vías respiratorias.

- Obligación, EPI., de vista.
- Obligación, EPI., del cuerpo.
- Obligación, EPI., del oído.
- Obligación, EPI., obligatoria contra caídas.
- Obligación, obligación general.
- Prohibición, entrada prohibida a personas no autorizadas.
- Salvamento-socorro, primeros auxilios.

Identificación y evaluación de riesgos con la valoración de la eficacia de la prevención adoptada y aplicada en esta protección colectiva

Riesgo	Probabilidad	Consecuencias	Calificación
Atropellos	Baja	Dañino	Tolerable
Golpes o cortes por manejo de herramientas manuales	Alta	Dañino	Importante
Golpes o cortes por manejo de chapas metálicas	Alta	Dañino	Importante

Medidas preventivas y protecciones técnicas adoptadas, tendentes a controlar y reducir los riesgos anteriores

Medidas preventivas

- La señalización de seguridad complementara, pero no sustituirá nunca a las medidas de prevención adoptadas en la obra.
- No se utilizarán al mismo tiempo dos señales que puedan dar lugar a confusión.
- Las señales serán de tamaño y dimensiones tales que permitan su clara visibilidad desde el punto más alejado desde el que deban ser vistas.
- La señalización deberá permanecer mientras exista la situación que motiva su colocación.
- Retirada de sobras de materiales, herramientas y restos de obra no colocados (piezas rotas, envoltorios, palets, etc.).
- Deberán realizarse periódicamente revisiones de la señalización, para controlar el buen estado y la correcta aplicación de las mismas
- Las señales serán retiradas cuando deje de existir la situación que las justificaba.

Equipos de protección individual

Relación de EPIs necesarios y cuya eficacia ha sido evaluada:

- Ropa de trabajo
- chaleco reflectante.
- Guantes de cuero.
- Calzado de seguridad.
- Casco de seguridad.

PLIEGO DE CONDICIONES PARTICULARES

Pliego de condiciones particulares en el que se han tenido en cuenta las normas legales y reglamentarias aplicables a las especificaciones técnicas propias de la obra, así como las prescripciones que se han de cumplir en relación con las características, la utilización y la conservación de las máquinas, útiles, herramientas, sistemas y equipos preventivos.

Adaptado al Real Decreto 1627/97 por el que se establecen las disposiciones mínimas de seguridad y de salud en las obras de construcción, a la Ley 54/2003 y al RD 171/2004 al RD 2177/2004 y a las recomendaciones establecidas en la "Guía Técnica" publicada por el INSH.

I. DATOS DE LA OBRA

El proyecto consiste en el diseño de un útil que permita izar una carga específica de 12000 Kg y voltearla 90°. El equipo es un conjunto de accesorios de elevación, formado por 4 sectores de brida en forma de media luna.

2. CONDICIONES GENERALES

2.1. CONDICIONES GENERALES DE LA OBRA

El presente Pliego de Condiciones técnicas particulares de seguridad y salud, es un documento contractual de esta obra que tiene por objeto:

- A.** Exponer todas las obligaciones en materia de SEGURIDAD Y SALUD en el TRABAJO, de la Empresa Contratista adjudicataria del proyecto de, con respecto a este ESTUDIO de SEGURIDAD y SALUD.
- B.** Concretar la calidad de la PREVENCIÓN decidida.
- C.** Exponer las ACTIVIDADES PREVENTIVAS de obligado cumplimiento en los casos determinados por el PROYECTO constructivo y exponer las ACTIVIDADES PREVENTIVAS que serán propias de la Empresa Contratista.
- D.** Fijar unos determinados niveles de calidad de toda la PREVENCIÓN que se prevé utilizar con el fin de garantizar su éxito.
- E.** Definir las formas de efectuar el control de la puesta en obra de la PREVENCIÓN decidida y su administración.
- F.** Establecer un determinado programa formativo en materia de SEGURIDAD Y SALUD que sirva para implantar con éxito la PREVENCIÓN diseñada.

Todo ello con el objetivo global de conseguir la obra: El proyecto consiste en el diseño de un útil que permita izar una carga específica de 12000 Kg y voltearla 90°. El equipo es un conjunto de accesorios de elevación, formado por 4 sectores de brida en forma de media luna. Este proceso se realizará sin accidentes ni enfermedades profesionales, al cumplir los objetivos fijados en la memoria de SEGURIDAD Y SALUD, y que han de entenderse como a transcritos a norma fundamental de este documento contractual.

2.2. PRINCIPIOS MÍNIMOS DE SEGURIDAD Y SALUD APLICADOS EN LA OBRA

2.2.1. DISPOSICIONES MÍNIMAS GENERALES RELATIVAS A LOS LUGARES DE TRABAJO EN LA OBRA

1. Estabilidad y solidez:

- a) Se procurará la estabilidad de los materiales, equipos y de cualquier elemento que en cualquier desplazamiento pudiera afectar a la seguridad y la salud de los trabajadores.
- b) El acceso a cualquier superficie que conste de materiales que no ofrezcan una resistencia suficiente sólo se autorizará si se proporcionan los equipos o medios apropiados para que el trabajo se realice de manera segura.

2. Instalaciones de suministro y reparto de energía:

- a) La instalación eléctrica de los lugares de trabajo en las obras se ajustará a lo dispuesto en su normativa específica.
- b) Las instalaciones se proyectarán, realizarán y utilizarán de manera que no entrañen peligro de incendio ni de explosión y de modo que las personas estén debidamente protegidas contra los riesgos de electrocución por contacto directo o indirecto.
- c) En el proyecto, la realización, la elección del material y de los dispositivos de protección se tendrá en cuenta el tipo y la potencia de la energía suministrada, las condiciones de los factores externos y la competencia de las personas que tengan acceso a partes de la instalación.

3. Vías y salidas de emergencia:

- a) Las vías y salidas de emergencia permanecerán expeditas y desembocarán lo más directamente posible en una zona de seguridad.
- b) En caso de peligro, todos los lugares de trabajo se podrán evacuar rápidamente y en condiciones de máxima seguridad para los trabajadores.
- c) El número, la distribución y las dimensiones de las vías y salidas de emergencia dependerán del uso de los equipos, de las dimensiones de la obra y de los locales, así como del número máximo de personas que puedan estar presente en ellos.

- d) Las vías y salidas específicas de emergencia estarán señalizadas conforme al Real Decreto 485/1997, de 14 de abril, sobre disposiciones mínimas en materia de señalización de seguridad y salud en el trabajo. Dicha señalización se fijará en los lugares adecuados y tendrá resistencia suficiente.
- e) Las vías y salidas de emergencia así como las vías de circulación y las puertas que den acceso a ellas no deberán estar obstruidas por ningún objeto, de modo que puedan utilizarse sin trabas en cualquier momento.
- f) En caso de avería del sistema de alumbrado, las vías y salidas de emergencia que requieran iluminación deberán estar equipadas con iluminación de seguridad de suficiente intensidad.

4. Detección y lucha contra incendios:

- a) Se preverá un número suficiente de dispositivos apropiados de lucha contra incendios y, si fuere necesario, de detectores de incendios y de sistemas de alarma.
- b) Dichos dispositivos de lucha contra incendios y sistemas de alarma se verificarán y mantendrán con regularidad. Se realizarán, a intervalos regulares, pruebas y ejercicios adecuados.
- c) Los dispositivos no automáticos de lucha contra incendios serán de fácil acceso y manipulación. Estarán señalizados conforme al Real Decreto sobre señalización de seguridad y salud en el trabajo. Dicha señalización se fijará en los lugares adecuados y tendrá la resistencia suficiente.

5. Ventilación:

- a) Teniendo en cuenta los métodos de trabajo y las cargas físicas impuestas a los trabajadores, éstos dispondrán de aire limpio en cantidad suficiente.
- b) En caso de que se utilice una instalación de ventilación, se mantendrá en buen estado de funcionamiento y los trabajadores no estarán expuestos a corrientes de aire que perjudiquen su salud. Siempre que sea necesario para la salud de los trabajadores, existirá un sistema de control que indique cualquier avería.

6. Exposición a riesgos particulares:

- a) Los trabajadores no estarán expuestos a niveles sonoros nocivos ni a factores externos nocivos (por ejemplo, gases, vapores, polvo).
- b) En caso de que algunos trabajadores deban penetrar en una zona cuya atmósfera pudiera contener sustancias tóxicas o nocivas, no tener oxígeno en

cantidad suficiente o ser inflamable, la atmósfera confinada será controlada y se adoptarán medidas adecuadas para prevenir cualquier peligro.

- c) En ningún caso podrá exponerse a un trabajador una atmósfera confinada de alto riesgo. Al menos, quedarán bajo vigilancia permanente desde el exterior y se tomarán todas las debidas precauciones para que se le pueda prestar auxilio eficaz e inmediato.

7. Temperatura:

La temperatura será la adecuada para el organismo humano durante el tiempo de trabajo, cuando las circunstancias lo permitan, teniendo en cuenta los métodos de trabajo que se apliquen y las cargas físicas impuestas a los trabajadores.

8. Iluminación:

- a) Los lugares de trabajo, los locales y las vías de circulación en la obra dispondrán, en la medida de lo posible, de suficiente luz natural y tendrán una iluminación artificial adecuada y suficiente durante la noche y cuando no sea suficiente la luz natural. En su caso, se utilizarán puntos de iluminación portátiles con protección antichoques. El color utilizado para la iluminación artificial no altera o influirá en la percepción de las señales o paneles de señalización.
- b) Las instalaciones de iluminación de los locales de los puestos de trabajo y de las vías de circulación estará colocada de tal manera que el tipo de iluminación previsto no suponga riesgo de accidente para los trabajadores.
- c) Los locales, los lugares de trabajo y las vías de circulación en los que los trabajadores estén particularmente expuestos a riesgos en caso de avería de la iluminación artificial, estarán previstos de iluminación de seguridad de intensidad suficiente.

9. Puertas y portones:

- a) Las puertas correderas irán provistas de un sistema de seguridad que les impida salirse de los raíles y caerse.
- b) Las puertas y portones que se abran hacia arriba irán provistos de un sistema de seguridad que les impida volver a bajarse.
- c) Las puertas y portones situados en el recorrido de las vías de emergencia estarán señalizados de manera adecuada.

- d) En las proximidades inmediatas de los portones destinados sobre todo a la circulación de vehículos existirán puertas para la circulación de los peatones, salvo en caso de que el paso sea seguro para éstos. Dichas puertas estarán señalizadas de manera claramente visible y permanecer expeditas en todo momento.
- e) Las puertas y portones mecánicos funcionarán sin riesgo de accidente para los trabajadores. Poseerán de dispositivos de parada de emergencia fácilmente identificables y de fácil acceso y también podrán abrirse manualmente excepto si en caso de producirse una avería en el sistema de energía se abrirá automáticamente.

10. Vías de circulación y zonas peligrosas:

- a) Las vías de circulación, incluidas las escaleras, las escalas fijas y los muelles y rampas de carga estarán calculados, situados, acondicionados y preparados para su uso de manera que se puedan utilizarse fácilmente, con toda seguridad y conforme al uso al que se les haya destinado y de forma que los trabajadores, no empleados en las proximidades de estas vías de circulación no corran riesgo alguno.
- b) Las dimensiones de las vías destinadas a la circulación de personas o de mercancías, incluidas aquellas en las que se realicen operaciones de carga y descarga, se calcularán de acuerdo con el número de personas que puedan utilizarlas y con el tipo de actividad.
Cuando se utilicen medios de transporte en las vías de circulación, se preverá una distancia de seguridad suficiente o medios de protección adecuados para las demás personas que puedan estar presentes en el recinto. Se señalizarán claramente las vías y se procederá regularmente a su control y mantenimiento.
- c) Las vías de circulación destinadas a los vehículos estarán situadas a una distancia suficiente de las puertas, portones, pasos de peatones, corredores y escaleras.
- d) Si en la obra hubiera zonas de acceso limitado dichas zonas estarán equipadas con dispositivos que eviten que los trabajadores no autorizados puedan penetrar en ellas. Se tomarán todas las medidas adecuadas para proteger a los trabajadores que estén autorizados a penetrar en las zonas de peligro. Estas zonas estarán señalizadas de modo claramente visible.

11. Muelles y rampas de carga:

- a) Los muelles y rampas de carga serán adecuados a las dimensiones de las cargas transportadas.
- b) Los muelles de carga tendrá al menos una salida y las rampas de carga ofrecerán la seguridad de que los trabajadores no puedan caerse.

12. Espacio de trabajo:

Las dimensiones del puesto de trabajo se calcularán de tal manera que los trabajadores dispongan de la suficiente libertad de movimientos para sus actividades, teniendo en cuenta la presencia de todo el equipo y material necesario.

13. Primeros auxilios:

- a) Será responsabilidad del empresario garantizar que los primeros auxilios puedan prestarse en todo momento por personal con la suficiente formación para ello. Asimismo, se adoptarán medidas para garantizar la evacuación, a fin de recibir cuidados médicos, de los trabajadores accidentados o afectados por una indisposición repentina.
- b) Cuando el tamaño de la obra o el tipo de actividad lo requieran, se contará con uno o varios locales para primeros auxilios.
- c) Los locales para primeros auxilios estarán dotados de las instalaciones y el material de primeros auxilios indispensables y tendrán fácil acceso para las camillas. Estarán señalizados conforme al Real Decreto sobre señalización de seguridad y salud en el trabajo.
- d) En todos los lugares en los que las condiciones de trabajo lo requieran se dispondrá de material de primeros auxilios, debidamente señalizado y de fácil acceso. Una señalización claramente visible indicará la dirección y el número de teléfono del servicio local de urgencia.

14. Servicios higiénicos:

- a) Cuando los trabajadores tengan que llevar ropa especial de trabajo tendrán a su disposición vestuarios adecuados.
Los vestuarios serán de fácil acceso, tendrán las dimensiones suficientes y dispondrán de asientos e instalaciones que permitan a cada trabajador poner a secar, si fuera necesario, su ropa de trabajo.

Cuando las circunstancias lo exijan (por ejemplo, sustancias peligrosas, humedad, suciedad), la ropa de trabajo se podrá guardar separada de la ropa de calle y de los efectos personales.

Cuando los vestuarios no sean necesarios, en el sentido del párrafo primero de este apartado, cada trabajador podrá disponer de un espacio para colocar su ropa y sus objetos personales bajo llave.

- b)** Cuando el tipo de actividad o la salubridad lo requieran, se pondrá a disposición de los trabajadores duchas apropiadas, en número suficiente.

Las duchas tendrán dimensiones suficientes para permitir que cualquier trabajador se asee sin obstáculos y en adecuadas condiciones de higiene. Las duchas dispondrán de agua corriente, caliente y fría.

Cuando, con arreglo al párrafo primero de este apartado, no sean necesarias duchas, deberá haber lavabos suficientes y apropiados con agua corriente, caliente si fuere necesario, cerca de los puestos de trabajo y de los vestuarios.

Si las duchas o los lavabos y los vestuarios estuvieren separados, la comunicación entre unos y otros será fácil.

- c)** Los trabajadores dispondrán en las proximidades de sus puestos de trabajo, de los locales de descanso, de los vestuarios y de las duchas o lavabos de locales especiales equipados con un número suficiente de retretes y de lavabos.
- d)** Los vestuarios, duchas, lavabos y retretes estarán separados para hombres y mujeres, o se preverá una utilización por separado de los mismos.

15. Locales de descanso o de alojamiento:

- a)** Cuando lo exijan la seguridad o la salud de los trabajadores, en particular debido al tipo de actividad o el número de trabajadores, y por motivos de alejamiento de la obra, los trabajadores podrán disponer de locales de descanso y, en su caso, de locales de alojamiento de fácil acceso.
- b)** Los locales de descanso o de alojamiento tendrán unas dimensiones suficientes y estarán amueblados con un número de mesas y de asientos con respaldo acorde con el número de trabajadores.
- c)** Cuando no existan este tipo de locales se pondrá a disposición del personal otro tipo de instalaciones para que puedan ser utilizadas durante la interrupción del trabajo.
- d)** Cuando existan locales de alojamiento fijos se dispondrá de servicios higiénicos en número suficiente, así como de una sala para comer y otra de esparcimiento. Estos locales estarán equipados de camas, armarios, mesas y

sillas con respaldo acordes al número de trabajadores, y se tendrá en cuenta, en su caso, para su asignación, la presencia de trabajadores de ambos sexos.

- e) En los locales de descanso o de alojamiento se tomarán medidas adecuadas de protección para los no fumadores contra las molestias debidas al humo del tabaco.

16. Mujeres embarazadas y madres lactantes:

Tendrán la posibilidad de descansar tumbadas en condiciones adecuadas.

17. Trabajadores minusválidos:

Los lugares de trabajo estarán acondicionados teniendo en cuenta, en su caso, a los trabajadores minusválidos. Esta disposición se aplicará, en particular, a las puertas, vías de circulación, escaleras, duchas, lavabos, retretes y lugares de trabajo utilizados u ocupados directamente por trabajadores minusválidos.

18. Consideraciones varias:

- a) Los accesos y el perímetro de la obra se señalará y estarán de manera que sean claramente visibles e identificables.
- b) En la obra, los trabajadores dispondrán de agua potable y, en su caso, de otra bebida apropiada no alcohólica en cantidad suficiente, tanto en los locales que ocupen como cerca de los puestos de trabajo.
- c) Los trabajadores dispondrán de instalaciones para poder comer y, en su caso, para preparar sus comidas en condiciones de seguridad y salud.

2.2.2. DISPOSICIONES MÍNIMAS ESPECÍFICAS RELATIVAS A LOS PUESTOS DE TRABAJO EN LA OBRA EN EL INTERIOR DE LOS LOCALES

1. Estabilidad y solidez:

Los locales poseerán la estructura y la estabilidad apropiadas a su tipo de utilización.

2. Puertas de emergencia:

- a) Las puertas de emergencia se abrirán hacia el exterior y no estarán cerradas, de tal forma que cualquier persona que necesite utilizarlas en caso de emergencia pueda abrirlas fácil e inmediatamente.

- b) Estarán prohibidas como puertas de emergencia las puertas correderas y las puertas giratorias.

3. Ventilación:

- a) En caso de que se utilicen instalaciones de aire acondicionado o de ventilación mecánica, éstas funcionarán de tal manera que los trabajadores no estén expuestos a corrientes de aire molestas.
- b) Deberá eliminarse con rapidez todo depósito de cualquier tipo de suciedad que pudiera entrañar un riesgo inmediato para la salud de los trabajadores por contaminación del aire que respiran.

4. Temperatura:

- a) La temperatura de los locales de descanso, de los locales para el personal de guardia, de los servicios higiénicos, de los comedores y de los locales de primeros auxilios corresponderá al uso específico de dichos locales.
- b) Las ventanas, los vanos de iluminación cenitales y los tabiques acristalados permitirán evitar una insolación excesiva, teniendo en cuenta el tipo de trabajo y uso del local.

5. Suelos, paredes y techos de los locales:

- a) Los suelos del local estarán libres de protuberancias, agujeros o planos inclinados peligrosos y ser fijos, estables y no resbaladizos.
- b) Las superficies de los suelos, las paredes y los techos del local se podrán limpiar y enlucir para lograr condiciones de higiene adecuadas.
- c) Los tabiques transparentes o translúcidos y, en especial, los tabiques acristalados situados en el local o en las proximidades de los puestos de trabajo y vías de circulación, estarán claramente señalizados y fabricados con materiales seguros o bien estar separados de dichos puestos y vías, para evitar que los trabajadores puedan golpearse con los mismos o lesionarse en caso de rotura de dichos tabiques.

6. Ventanas y vanos de iluminación cenital:

- a) Las ventanas, vanos de iluminación cenital y dispositivos de ventilación podrán abrirse, cerrarse, ajustarse y fijarse por los trabajadores de manera segura. Cuando estén abiertos, no deberán quedar en posiciones que constituyan un peligro para los trabajadores.

- b) Las ventanas y vanos de iluminación cenital se proyectarán integrando los sistemas de limpieza o llevarán dispositivos que permitan limpiarlos sin riesgo para los trabajadores que efectúen este trabajo ni para los demás trabajadores que se hallen presentes.

7. Puertas y portones:

- a) La posición, el número, los materiales de fabricación y las dimensiones de las puertas y portones se determinarán según el carácter y el uso del local.
- b) Las puertas transparentes tendrán una señalización a la altura de la vista.
- c) Las puertas y los portones que se cierren solos serán transparentes o tener paneles transparentes.
- d) Las superficies transparentes o translúcidas de las puertas o portones que no sean de materiales seguros se protegerán contra la rotura cuando ésta pueda suponer un peligro para los trabajadores.

8. Vías de circulación:

Para garantizar la protección de los trabajadores, el trazado de las vías de circulación estará claramente marcado en la medida en que lo exijan la utilización y las instalaciones de los locales.

9. Dimensiones y volumen de aire del local:

El local tendrá una superficie y una altura que permita que los trabajadores lleven a cabo su trabajo sin riesgos para su seguridad, su salud o su bienestar.

10. Estabilidad y solidez:

- a) Los puestos de trabajo móviles o fijos situados por encima o por debajo del nivel del suelo serán sólidos y estables teniendo en cuenta:
 1. El número de trabajadores que los ocupen.
 2. Las cargas máximas que, en su caso, puedan tener que soportar, así como su distribución.
 3. Los factores externos que pudieran afectarles.

En caso de que los soportes y los demás elementos de estos lugares de trabajo no posean estabilidad propia, se garantizará su estabilidad mediante elementos de fijación apropiados y seguros con el fin de evitar cualquier desplazamiento inesperado o involuntario del conjunto o de parte de dichos puestos de trabajo.

- b) Se verificara de manera apropiada la estabilidad y la solidez, especialmente después de cualquier modificación de la altura o de la profundidad del puesto de trabajo.

11. Caídas de objetos:

- a) Los trabajadores estarán protegidos contra la caída de objetos o materiales; para ello se utilizarán, siempre que sea técnicamente posible, medidas de protección colectiva.
- b) Cuando sea necesario, se establecerán pasos cubiertos o se impedirá el acceso a las zonas peligrosas.
- c) Los materiales de acopio, equipos y herramientas de trabajo se colocaran o almacenaran de forma que se evite su desplome, caída o vuelco.

12. Caídas de altura:

- a) Los trabajos en altura sólo podrán efectuarse, en principio, con la ayuda de equipos concebidos para tal fin o utilizando dispositivos de protección colectiva, tales como barandillas, plataformas o redes de seguridad. Si por la naturaleza del trabajo ello no fuera posible, se dispondrán de medios de acceso seguros y se utilizarán cinturones de seguridad con anclaje u otros medios de protección equivalente.
- b) La estabilidad y solidez de los elementos de soporte y el buen estado de los medios de protección se verificarán previamente a su uso, posteriormente de forma periódica y cada vez que sus condiciones de seguridad puedan resultar afectadas por una modificación, período de no utilización o cualquier otra circunstancia.

13. Aparatos elevadores:

- a) Los aparatos elevadores y los accesorios de izado utilizados en obra, se ajustarán a lo dispuesto en su normativa específica.
- b) Los aparatos elevadores y los accesorios de izado, incluidos sus elementos constitutivos, sus elementos de fijación, anclajes y soportes:
 1. Serán de buen diseño y construcción y tendrán una resistencia suficiente para el uso al que estén destinados.
 2. Se instalarán y utilizarán correctamente.
 3. Se mantendrán en buen estado de funcionamiento.

- 4. Serán manejados por trabajadores cualificados que hayan recibido una formación adecuada.
- c) En los aparatos elevadores y en los accesorios de izado se colocará, de manera visible, la indicación del valor de su carga máxima.
- d) Los aparatos elevadores lo mismo que sus accesorios no se utilizarán para fines distintos de aquéllos a los que estén destinados.

14. Vehículos y maquinaria para manipulación de materiales:

- a) Los vehículos y maquinaria para manipulación de materiales se ajustarán a lo dispuesto en su normativa específica.
- b) Todos los vehículos y toda maquinaria para manipulación de materiales:
 - 1. Estarán bien proyectados y contruidos, teniendo en cuenta, en la medida de lo posible, los principios de la ergonomía.
 - 2. Se mantendrán en buen estado de funcionamiento.
 - 3. Se utilizarán correctamente.
- c) Los conductores y personal encargado de vehículos y maquinarias para manipulación de materiales recibirán una formación especial.
- d) Cuando sea adecuado, las maquinarias para manipulación de materiales estarán equipadas con estructuras concebidas para proteger al conductor contra el aplastamiento, en caso de vuelco de la máquina, y contra la caída de objetos.

15. Instalaciones, máquinas y equipos:

- a) Las instalaciones, máquinas y equipos utilizados en las obras se ajustarán a lo dispuesto en su normativa específica.
- b) Las instalaciones máquinas y equipos, incluidas las herramientas manuales o sin motor:
 - 1. Estarán bien proyectados y contruidos, teniendo en cuenta, en la medida de lo posible, los principios de la ergonomía.
 - 2. Se mantendrá en buen estado de funcionamiento.
 - 3. Se utilizarán exclusivamente para los trabajos que hayan sido diseñados.
 - 4. Serán manejados por trabajadores que hayan recibido una formación adecuada.
- c) Las instalaciones y los aparatos a presión se ajustarán a lo dispuesto en su normativa específica.

2.3. PROCEDIMIENTOS PARA EL CONTROL DE ACCESO DE PERSONAL A LA OBRA

Diariamente se controlará el acceso a obra mediante la firma a la entrada y a la salida de cada jornada, en estadillos diarios que dispondrán de fichas del tipo siguiente para todos los trabajadores:

Nombre y Apellidos:	
Entrada	Firma:
Salida	Firma:

Semanalmente se realizará un seguimiento de este control del Personal de Obra.

De este modo facilitará el conocimiento real del número de trabajadores presentes en obra, los cuales son los únicos autorizados a permanecer en la misma y a la vez comprobar el dimensionamiento correcto de las instalaciones higiénico-sanitarias de la obra.

El objetivo fundamental de la formalización del presente protocolo es conseguir un adecuado control de la situación legal de los trabajadores dentro de las empresas a las que pertenecen, además de dejar constancia documental de dicha asistencia.

El Técnico de Seguridad y Salud de la Empresa Contratista o los Servicios de personal, deberán entregar este documento semanalmente al Coordinador de Seguridad y Salud o Dirección Facultativa.

2.4. PROCEDIMIENTOS PARA EL CONTROL DE ENTREGA DE EPIs

Se incluye en este Pliego, el modelo de "*Control de entrega de EPIS*", el cual responde al que habitualmente utiliza esta empresa Contratista en obra.

- Este modelo constará de dos hojas, ya que se cumplimentará por duplicado.
- Todas las subcontratas y trabajadores autónomos de esta empresa contratista deberán ajustarse en la entrega de EPIs a dicho modelo.
- El hecho de aprobar el *Plan de Seguridad*, supone igualmente aprobar la utilización de dichos modelos de actas en la obra.

MODELO DE ACTA DE ENTREGA DE EQUIPOS DE PROTECCIÓN INDIVIDUAL

Obra:	Cód. Registro
Obra	
Dirección	
CPostal / Municipio	

D.

Categoría profesional y oficio:

Pertenece a la empresa (Subcontratista, Contratista o Trabajador Autónomo):

Recibe de ésta los siguientes *Equipos de Protección Individual*, siendo conocedor de la obligatoriedad de su uso y conservación durante su permanencia en esta obra.

EQUIPO	CANTIDAD	TALLA	VIDA ÚTIL (semanas)	OBSERVACIONES
Botas de Seguridad			26	Normal / Soldador
Plantilla Metálica		-----	Según uso	
Polainas soldador			Según uso	
Botas de agua			52	
Botas de agua de Seguridad			52	
Calzado de Seguridad especial			52	Receta servicios de prevención
Mono de trabajo			26	
Cazadora de trabajo			52	
Pantalón de trabajo			26	
Camisa de trabajo			52	
Trenca de abrigo			Convenio	
Chaleco de abrigo			Según uso	
Impermeable de trabajo			Convenio	
Traje antiácido			Según uso	
Traje extinción incendios			Según uso	
Mandil serraje		-----	Según uso	
Chaqueta serraje soldador		-----	Según uso	
Mascarilla buconasalautofiltrante		-----	104	
Recambios filtros químicos		-----	Según uso	
Cinturón de sujeción		-----	Según uso	
Cinturón de suspensión		-----	52	
Cinturón anticaídas		-----	104	
Dispositivo sujeción cinturón a sirga		-----	208	

Recibí:

Entregué:

Fdo: D.

Fdo: D.

VºBº Empresa Contratista

Fdo: D.

2.5. PROCEDIMIENTOS PARA EL CONTROL DE MÁQUINAS Y EQUIPOS DE OBRA

- Se incluye en este Pliego, el modelo para el "*Control de máquinas y equipos de obra*", el cual responde al que habitualmente utiliza esta empresa Contratista.
- Este modelo constará de dos hojas, ya que se cumplimentará cada autorización por duplicado.
- Todas las subcontratas y trabajadores autónomos de esta empresa contratista que vayan a utilizar máquinas y equipos en obra, deberán de ajustarse en el control de los mismos a dicho modelo.
- El hecho de aprobar el *Plan de Seguridad*, supone igualmente aprobar la utilización de dichos modelos de actas en la obra.

ACTA DE AUTORIZACIÓN DE USO EN OBRA DE MAQUINARIA DE OBRA

Obra :	Cód. Registro CFEO-00
--------	-----------------------

El representante legal de la empresa cuyos datos se reflejan:

Datos del Contratista/Subcontratista	
Denominación	
Actividad	
Domicilio	
Clave individualizada de Identificación Registral	

En calidad de Técnico de Seguridad y Salud en ejecución de Obra de la Empresa arriba reflejada:

D.	
Cargo	
DNI	

Solicita del Coordinador de **Seguridad y Salud** o Dirección Facultativa, autorización de uso para esta obra de las siguientes **MÁQUINAS y EQUIPOS**:

Designac.	Matrícula	ESTADO				Libro Si/No	Fecha Última Revisión	Prueba servicio			
		Nue	Reut	Act	Rch			Si	No	Act	Rch

Todas las Máquinas llevarán sus mantenimientos al día, salvo en caso de deterioro de las mismas o límite de su vida útil, circunstancias que supondrán su inmediata sustitución.

En _____ a _____ de _____ de 20...

Por el Técnico de Seguridad y Salud de la empresa contratista	Por el Coordinador de Seguridad
Fdo.: D.	Fdo.: D.

ACTA DE AUTORIZACIÓN DE USO EN OBRA DE MEDIOS AUXILIARES

Obra :	Cód. Registro CFEO-00
--------	-----------------------

El representante legal de la empresa cuyos datos se reflejan:

Datos del Contratista/Subcontratista	
Denominación	
Actividad	
Domicilio	
Clave individualizada de Identificación Registral	

En calidad de Técnico de Seguridad y Salud en ejecución de Obra de la Empresa arriba reflejada:

D.	
Cargo	
DNI	

Solicita del Coordinador de **Seguridad y Salud** o Dirección Facultativa, autorización de uso para esta obra de los siguientes **MEDIOS AUXILIARES**:

Designac.	Tipo	Situac	ESTADO				Vida útil	Fecha Última Revisión	Prueba servicio			
			Nue	Reut	Act	Rch			Si	No	Act	Rch

Todos los medios auxiliares se revisarán mensualmente en cuanto a su estado operativo y siempre que se produzca un nuevo montaje en otra zona de la obra para su autorización de uso. En caso de deterioro de los mismos o límite de su vida útil, se retirarán de la obra y se sustituirán de inmediato.

En _____ a de _____ de 20...

Autorizo el uso. Coordinador de Seguridad	Por la Empresa (Cargo y sello)
Fdo.: D.	Fdo.: D.

3. CONDICIONES LEGALES

3.1. NORMAS Y REGLAMENTOS QUE SE VEN AFECTADOS POR LAS CARACTERÍSTICAS DE LA OBRA Y QUE DEBERÁN SER TENIDOS EN CUENTA DURANTE SU EJECUCIÓN

La ejecución de la obra objeto de este Pliego de Seguridad y Salud estará regulada por la Normativa de obligada aplicación que a continuación se cita.

Esta relación de textos legales no es exclusiva ni excluyente respecto de otra Normativa específica que pudiera encontrarse en vigor.

Ley 31/1995, de 8 de noviembre, de Prevención de Riesgos Laborales, que tiene por objeto promover la Seguridad y la Salud de los trabajadores, mediante la aplicación de medidas y el desarrollo de las actividades necesarias para la prevención de riesgos derivados del trabajo. El art. 36 de la Ley 50/1998 de acompañamiento a los presupuestos modifica los artículos. 45, 47, 48 y 49 de esta Ley.

- A tales efectos esta Ley establece los principios generales relativos a la prevención de los riesgos profesionales para la protección de la seguridad y salud, la eliminación o disminución de los riesgos derivados del trabajo, la información, la consulta, la participación equilibrada y la formación de los trabajadores en materia preventiva, en los términos señalados en la presente disposición.
- Para el cumplimiento de dichos fines, la presente Ley, regula las actuaciones a desarrollar por las Administraciones Públicas, así como por los empresarios, los trabajadores y sus respectivas organizaciones representativas.

Real Decreto 1627/1997, de 24 de octubre, por el que se establecen disposiciones mínimas de Seguridad y Salud en las obras de construcción en el marco de la Ley 31/1995 de 8 de noviembre de Prevención de Riesgos Laborales.

- Este Real Decreto define las obligaciones del Promotor, Projectista, Contratista, Subcontratista y Trabajadores Autónomos e introduce las figuras del Coordinador en materia de seguridad y salud durante la elaboración del proyecto y durante la ejecución de las obras.

- El Real Decreto establece mecanismos específicos para la aplicación de la Ley de Prevención de Riesgos Laborales y del Real Decreto 39/1997 de 17 de enero, por el que se aprueba el Reglamento de los Servicios de Prevención.
- Ley 31/1995, de 8 de noviembre, de Prevención de Riesgos Laborales, que tiene por objeto promover la Seguridad y la Salud de los trabajadores, mediante la aplicación de medidas y el desarrollo de las actividades necesarias para la prevención de riesgos derivados del trabajo. El art. 36 de la Ley 50/1998 de acompañamiento a los presupuestos modifica los artículos. 45, 47, 48 y 49 de esta Ley.
- A tales efectos esta Ley establece los principios generales relativos a la prevención de los riesgos profesionales para la protección de la seguridad y salud, la eliminación o disminución de los riesgos derivados del trabajo, la información, la consulta, la participación equilibrada y la formación de los trabajadores en materia preventiva, en los términos señalados en la presente disposición.
- Para el cumplimiento de dichos fines, la presente Ley, regula las actuaciones a desarrollar por las Administraciones Públicas, así como por los empresarios, los trabajadores y sus respectivas organizaciones representativas.
- Se tendrá especial atención a:

CAPÍTULO I: Objeto, ámbito de aplicaciones y definiciones.

CAPÍTULO III: Derecho y obligaciones, con especial atención a:

Art. 14. Derecho a la protección frente a los riesgos laborales.

Art. 15. Principios de la acción preventiva.

Art. 16. Evaluación de los riesgos.

Art. 17. Equipos de trabajo y medios de protección.

Art. 18. Información, consulta y participación de los trabajadores.

Art. 19. Formación de los trabajadores.

Art. 20. Medidas de emergencia.

Art. 21. Riesgo grave e inminente.

Art. 22. Vigilancia de la salud.

Art. 23. Documentación.

Art. 24. Coordinación de actividades empresariales.

Art. 25. Protección de trabajadores especialmente sensibles a determinados riesgos.

Art. 29. Obligaciones de los trabajadores en materia de prevención de riesgos.

CAPÍTULO IV: Servicios de prevención

Art. 30.- Protección y prevención de riesgos profesionales.

Art. 31.- Servicios de prevención.

CAPÍTULO V: Consulta y participación de los trabajadores.

Art. 33.- Consulta a los trabajadores.

Art. 34.- Derechos de participación y representación.

Art. 35.- Delegados de Prevención.

Art. 36.- Competencias y facultades de los Delegados de Prevención.

Art. 37.- Garantías y sigilo profesional de los Delegados de Prevención.

Art. 38.- Comité de Seguridad y Salud.

Art. 39.- Competencias y facultades del Comité de Seguridad y Salud.

Art. 40.- Colaboración con la Inspección de Trabajo y Seguridad Social.

CAPÍTULO VII: Responsabilidades y sanciones.

Art. 42.- Responsabilidades y su compatibilidad.

Art. 43.- Requerimientos de la Inspección de Trabajo y Seguridad Social.

Art. 44.- Paralización de trabajos.

Art. 45.- Infracciones administrativas.

Art. 46.- Infracciones leves.

Art. 47.- Infracciones graves.

Art. 48.- Infracciones muy graves.

Art. 49.- Sanciones.

Art. 50.- Reincidencia.

Art. 51.- Prescripción de las infracciones.

Art. 52.- Competencias sancionadoras. Art. 53.- Suspensión o cierre del centro de trabajo.

Art. 54.- Limitaciones a la facultad de contratar con la Administración

Real Decreto 39/1997, de 17 de enero, por el que se aprueba el Reglamento de los Servicios de Prevención, que desarrolla la ley anterior en su nueva óptica en torno a la planificación de la misma a partir de la evaluación inicial de los riesgos inherentes al trabajo y la consiguiente adopción de las medidas adecuadas a la naturaleza de los riesgos detectados. La necesidad de que tales aspectos reciban tratamiento específico por la vía normativa adecuada aparece prevista en el Artículo 6 apartado 1, párrafos d y e de la Ley de Prevención de Riesgos Laborales. Especial atención al siguiente artículo del Real Decreto:

CAPÍTULO I: Disposiciones Generales.

CAPÍTULO II: Evaluación de los riesgos y planificación de la acción preventiva.

CAPÍTULO III: Organización de recursos para las actividades preventivas.

Afectado por:

- *RD 337/2010, de 19 de marzo, por el que se modifican el RD 39/1997, de 17 de enero, por el que se aprueba el Reglamento de los Servicios de Prevención; el RD 1109/2007, de 24 de agosto, por el que se desarrolla la Ley 32/2006, de 18 de octubre, reguladora de la subcontratación en el sector de la construcción y el RD 1627/1997, de 24 de octubre, por el que se establecen disposiciones mínimas de seguridad y salud en obras de construcción.*
- *RD 298/2009, de 6 de marzo, por el que se modifica el RD 39/1997, de 17 de enero, por el que se aprueba el Reglamento de los Servicios de Prevención, en relación con la aplicación de medidas para promover la mejora de la seguridad y de la salud en el trabajo de la trabajadora embarazada, que haya dado a luz o en período de lactancia*
- *RD 604/2006, de 19 de mayo, por el que se modifican el RD 39/1997, de 17 de enero, por el que se aprueba el Reglamento de los Servicios de Prevención, y el RD 1627/1997, de 24 de octubre, por el que se establecen las disposiciones mínimas de seguridad y salud en las obras de construcción.*
- *RD 688/2005, de 10 de junio, por el que se regula el régimen de funcionamiento de las mutuas de accidentes de trabajo y enfermedades profesionales de la Seguridad Social como servicio de prevención ajeno.*
- *RD 780/1998, de 30 de abril, por el que se modifica el RD 39/1997, de 17 de enero, por el que se aprueba el Reglamento de los servicios de prevención.*

Real Decreto 1215/1997, de 18 de julio, por el que se establecen las disposiciones mínimas de seguridad y salud para la utilización por los trabajadores de los equipos de trabajo.

Ley 54/2003 de 12 de diciembre, de reforma del marco normativo de la prevención de riesgos laborales (BOE del 13 de diciembre del 2003), en especial a:

CAPÍTULO II: Artículo décimo puntos Seis y Siete.

Real Decreto 171/2004, de 30 de enero, por el que se desarrolla el artículo 24 de la Ley 31/1995 de 8 de noviembre, de Prevención de Riesgos Laborales, en materia de coordinación de actividades empresariales.

Real Decreto 2177/2004 de 12 de noviembre, por el que se modifica el Real Decreto 1215/1997 de 18 de Julio, por el que se establecen las disposiciones mínimas de seguridad y salud para la utilización por los trabajadores de los equipos de trabajo, en materia de trabajos temporales en altura.

Real Decreto 286/2006, de 10 de marzo, sobre la protección de la salud y la seguridad de los trabajadores contra los riesgos relacionados con la exposición al ruido

Real Decreto 604/2006, de 19 de mayo, por el que se modifican el Real Decreto 39/1997, de 17 de enero, por el que se aprueba el Reglamento de los Servicios de Prevención, y el Real Decreto 1627/1997, de 24 de Octubre, por el que se establecen las disposiciones mínimas de seguridad y salud en las obras de construcción.

Con especial atención al Artículo segundo, por el que se modifica el Real Decreto 1627/1997, en el que se introduce la disposición adicional única: *Presencia de recursos preventivos en obras de construcción.*

LEY 32/2006, de 18 de octubre, reguladora de la subcontratación en el Sector de la Construcción.

Real Decreto 1109/2007, de 24 de agosto, por el que se desarrolla la Ley 32/2006, de 18 de octubre, reguladora de la subcontratación en el Sector de la Construcción.

Con especial atención a las modificaciones introducidas por la Disposición final tercera del RD 1109/2007 acerca del Real Decreto 1627/1997 en los apartados 4 del artículo 13 y apartado 2 del artículo 18 de dicho RD 1627/1997.

Real Decreto 105/2008, de 1 de febrero por el que se regula la producción y gestión de los residuos de construcción y demolición.

Con especial atención a los documentos exigidos en los Artículos 4º y 5º para en la elaboración de las actuaciones preventivas en el tratamiento, almacenaje, manipulación y evacuación de los escombros ocasionados en la obra.

Ley 25/2009, de 22 de diciembre, de modificación de diversas leyes para su adaptación a la Ley sobre el libre acceso a las actividades de servicios y su ejercicio, en especial a:

- *Artículo 7. Modificación del Real Decreto-Ley 1/1986, de 14 de marzo, de medidas urgentes administrativas, financieras, fiscales y laborales.*
- *Artículo 8. Modificación de la Ley 31/1995, de 8 de noviembre, de Prevención de Riesgos Laborales.*

Real Decreto 337/2010, de 19 de marzo, por el que se modifican el Real Decreto 39/1997, de 17 de enero, por el que se aprueba el Reglamento de los Servicios de Prevención; el Real Decreto 1109/2007, de 24 de agosto, por el que se desarrolla la Ley 32/2006, de 18 de octubre, reguladora de la subcontratación en el sector de la construcción y el Real Decreto 1627/1997, de 24 de octubre, por el que se establecen disposiciones mínimas de seguridad y salud en obras de construcción.

Orden TIN/2504/2010, de 20 de septiembre, por la que se desarrolla el Real Decreto 39/1997, de 17 de enero, por el que se aprueba el Reglamento de los Servicios de Prevención, en lo referido a la acreditación de entidades especializadas como servicios de prevención, memoria de actividades preventivas y autorización para realizar la actividad de auditoría del sistema de prevención de las empresas.

En todo lo que no se oponga a la legislación anteriormente mencionada:

- Orden Ministerial, de 31 de agosto de 1987, por la que se aprueba la instrucción 8.3-IC sobre señalizaciones, balizamiento, defensa, limpieza y terminación de obras fijas en vías fuera de poblado.
- Estatuto de los Trabajadores. Real Decreto Legislativo 1/1995.
- Real Decreto 485/1997, de 14 de abril, sobre disposiciones mínimas en materia de señalización en Seguridad y Salud en el trabajo.
- Real Decreto 486/1997, de 14 de abril, sobre disposiciones mínimas de Seguridad y Salud en los lugares de trabajo (Anexo 1, Apdo. A, punto 9 sobre escaleras de mano) según Real Decreto 1627/1997 de 24 de octubre Anexo IV.
- Real Decreto 664/1997 de 12 de mayo, sobre la protección de los trabajadores contra los riesgos relacionados con la exposición a agentes biológicos durante el trabajo.
- Real Decreto 773/1997, de 30 de mayo, sobre disposiciones mínimas de Seguridad y Salud relativas a la utilización de Equipos de Protección Individual.

- Real Decreto 949/1997, de 20 de junio, sobre Certificado profesional de Prevencionistas de riesgos laborales.
- Real Decreto 1215/1997, de 18 de julio, por el que se establecen las disposiciones mínimas de Seguridad y Salud para la utilización por los trabajadores de equipos de trabajo.
- Real Decreto 833/1988, sobre residuos tóxicos y peligrosos.
- Reglamento (CE) 1272/2008, sobre clasificación, etiquetado y envasado de sustancias y mezclas.
- Plan Nacional Integrado de Residuos para el período 2008-2015.
- Estatuto de los Trabajadores. Real Decreto Legislativo 1/1995.
- Real Decreto 255/2003 de 28 de febrero por el que se aprueba el Reglamento sobre clasificación, envasado y etiquetado de preparados peligrosos.
- **Ordenanza General de Seguridad e Higiene en el Trabajo** de 9 de marzo de 1971 (en aquellos artículos no derogados y consideraciones que se especifican en la tabla siguiente):

Ordenanza General de Seguridad e Higiene en el Trabajo

A efectos de la OGSHT, cabe mencionar los siguientes aspectos de la misma:

TÍTULO I: El Título I ha quedado totalmente derogado según la Disposición Derogatoria de la Ley de Prevención de Riesgos Laborales (Ley PRL 31/1995)

TÍTULO II: CONDICIONES GENERALES DE LOS CENTROS DE TRABAJO Y DE LOS MECANISMOS Y MEDIDAS DE PROTECCIÓN

El título II permanece en vigor siempre y cuando no se oponga a la Ley de Prevención de Riesgos Laborales, hasta que se dicten los Reglamentos oportunos que cita el artículo 6 de la referida Ley, entre ellos el RD 1627/1997 que anteriormente ya se ha especificado y el cual exige este documento de seguridad.

*Posteriormente el Real decreto 486/1997, declara derogados expresamente los Capítulos I, II, III, IV, V y VII de este Título II. No obstante, esta derogación no tiene efecto para los lugares de trabajo excluidos del ámbito de aplicación de este Real Decreto. Por lo tanto este Título II todavía puede considerarse en vigor en algunos casos específicos como lo es en la Construcción, ya que el propio RD 486/1997 en su Artículo 1. Objeto, establece con estas misma palabras:.....este Real Decreto 486/1997 no será de aplicación a: **Las obras de construcción temporales o móviles.***

Es decir, que en consecuencia están vigentes en las obras de construcción los siguientes capítulos de la OGSHT:

- Capítulo Primero.- Edificios y locales. Art.13 al 33.
- Capítulo II.- Servicios permanentes. Art. 34 al 37.
- Capítulo III.- Servicios de higiene. Art. 38 al 42.
- Capítulo IV.- Instalaciones sanitarias de urgencia. Art. 43.
- Capítulo V.- Locales provisionales y trabajos al aire libre. Art. 44 al 50.
- Capítulo VI.- Electricidad. Art. 51 al 70 *(siempre que no se contrapongan al REBT aprobado por el **Real Decreto 842/2002**, el cual ya ha sido comentado anteriormente).*
- Capítulo VII.- Prevención y extinción de incendios. Art. 71 al 82.
- Capítulo VIII.- Motores, transmisiones y máquinas. Art. 83 al 93.
- Capítulo IX.- Herramientas portátiles. Art. 94 al 99.
- Capítulo X.- Elevación y transporte. Art. 100 al 126.
- Capítulo XI.- Aparatos que generan calor o frío y recipientes a presión. Art. 127 al 132.
- Capítulo XII.- Trabajos con riesgos especiales. Art. 133 al 140.
- Capítulo XIII.- Protección personal. Art. 141 al 151. (Derogado por RD773/1997 de 30 de mayo).

TÍTULO III.: El Título III ha quedado derogado según la Disposición Derogatoria de la Ley de Prevención de Riesgos Laborales

- Hasta que no se aprueben normas específicas correspondientes, se mantendrá en vigor los capítulos siguientes para los lugares de trabajo excluidos del ámbito de aplicación del CTE DB-SI "Seguridad en caso de incendio":

Sección SI 4. Detección, control y extinción del incendio.

- Ordenanza de trabajo para las Industrias de la Construcción, Vidrio y Cerámica de 28 de agosto de 1.970, con especial atención a:

Art. 165 a 176.- Disposiciones generales.

Art. 183 a 291.- Construcción en general.

Art. 334 a 341.- Higiene en el trabajo.

- Orden de 20 de mayo de 1952 (BOE 15 de junio), por el que se aprueba el Reglamento de Seguridad del Trabajo en la industria de la Construcción (El capítulo III ha sido derogado por el RD 2177/2004).
- Real Decreto 1495/1986, de 26 de mayo (BOE del 27 de julio - rectificado en el BOE de 4 de octubre-), por el que se aprueba el Reglamento de seguridad en las máquinas. Modificado por los RRDD 590/1989, de 19 de mayo (BOE de 3 junio) y 830/1991, de 24 de mayo (BOE del 31). Derogado por el RD 1849/2000, de 10 de noviembre (BOE 2 de diciembre).
- Real Decreto 1644/2008, de 10 de octubre, por el que se establecen las normas para la comercialización y puesta en servicio de las máquinas. Este RD deroga la siguiente normativa:
 - a) Real Decreto 1435/1992, de 27 de noviembre, por el que se dictan las disposiciones de aplicación de la Directiva del Consejo 89/392/CEE, relativa a la aproximación de las legislaciones de los Estados miembros sobre máquinas.*
 - b) Real Decreto 56/1995, de 20 de enero, por el que se modifica el Real Decreto 1435/1992, de 27 de noviembre, relativo a las disposiciones de aplicación de la Directiva del Consejo 89/392/CEE, sobre máquinas.*
 - c) Reglamento de aparatos elevadores para obras, aprobado por Orden de 23 de mayo de 1977.*
- Real Decreto 1407/1992, de 20 de noviembre (BOE del 28 de diciembre, rectificado en el BOE de 24 de febrero de 1993), por el que se regulan las condiciones para la comercialización y libre circulación intracomunitaria de los equipos de protección individual.

- Real Decreto 159/1995, de 3 de febrero (BOE de 8 de marzo, rectificado en el BOE 22 de marzo), por el que se modifica el R.D. 1407/1992, de 20 de noviembre, por el que se regula las condiciones para la comercialización y libre circulación intracomunitaria de los equipos de protección individual.
- Resolución de 28 de febrero de 2012, de la Dirección General de Empleo, por la que se registra y publica el V Convenio colectivo del sector de la construcción.
- Ley 38/1999 de 5 de Noviembre. Ordenación de la edificación.
- Real decreto 374/2001 de 6 de abril sobre la protección de la salud y seguridad de los trabajadores contra los riesgos relacionados con los agentes químicos durante el trabajo.
- Real decreto 379/2001 de 6 de abril por el que se aprueba el Reglamento de almacenamiento de productos químicos y sus instrucciones técnicas complementarias MIE-APQ-1 ala MIE-APQ-7.
- Real decreto 614/2001 de 8 de junio sobre disposiciones mínimas para la protección de la salud y seguridad de los trabajadores frente al riesgo eléctrico.
- Real Decreto 255/2003 de 28 de febrero por el que se aprueba el Reglamento sobre clasificación, envasado y etiquetado de preparados peligrosos.
- Real Decreto 836/2003 de 27 de junio (BOE de 7 de julio), por el que se aprueba una nueva Instrucción Técnica complementaria MIE-AEM-2 del Reglamento de Aparatos de elevación y manutención referente a grúas torre para obras y otras aplicaciones.
- ORDEN TAS/2947/2007, de 8 de octubre, por la que se establece el suministro a las empresas de botiquines con material de primeros auxilios en caso de accidente de trabajo, como parte de la acción protectora del sistema de la Seguridad Social.
- Pliego de Condiciones Técnicas de la Dirección General de Arquitectura.
- Resto de disposiciones técnicas ministeriales cuyo contenido o parte del mismo esté relacionado con la seguridad y salud.

En especial con relación a los riesgos higiénicos:

- Real Decreto 396/2006, de 31 de marzo, por el que se establecen las disposiciones mínimas de seguridad y salud aplicables a los trabajos con riesgo de exposición al amianto.

- Real Decreto 286/2006, de 10 de marzo, sobre la protección de la salud y la seguridad de los trabajadores contra los riesgos relacionados con la exposición al ruido. (Corrección errores B.O.E. 71; 24.03.06)
- Real Decreto 665/1997, de 12 de mayo sobre la protección de los trabajadores contra los riesgos relacionados con la exposición a agentes cancerígenos durante el trabajo.
- Modificación del R.D. 665/1997 por el Real Decreto 1124/2000, del 16 de junio del Ministerio de la Presidencia.
- Real Decreto 664/1997, de 12 de mayo, sobre la protección de los trabajadores contra los riesgos relacionados con la exposición a agentes biológicos durante el trabajo.
- Orden 25 de Marzo de 1998, por la que se adapta en función al progreso técnico el Real Decreto 664/1997.
- Real Decreto 413/1997, de 21 de Marzo sobre protección operacional de trabajadores externos con riesgo de exposición a radiaciones ionizantes por intervención controlada.
- Real Decreto 374/2001 de 6 de Abril, sobre protección de los trabajadores contra los riesgos relacionados con la exposición a agentes químicos durante el trabajo. (Corrección de errores. B.O.E. 129; 30.05.01 y B.O.E. 149; 21.06.01)
- Real Decreto 1254/1999, de 16 de julio, por el que se aprueban medidas de control de los riesgos inherentes a los accidentes graves en los que intervengan sustancias peligrosas. (Corrección de errores B.O.E. 264; 04.11.99)
- Real Decreto 119/2005, de 4 de febrero, por el que se modifica el Real Decreto 1254/1999, de 16 de julio, por el que se aprueban medidas de control de los riesgos inherentes a los accidentes graves en los que intervengan sustancias peligrosas.
- Real Decreto 948/2005, de 29 de julio, por el que se modifica el Real Decreto 1254/1999, de 16 de julio, por el que se aprueban medidas de control de los riesgos inherentes a los accidentes graves en los que intervengan sustancias peligrosas.

- Real Decreto 117/2003, de 31 de enero, sobre limitación de emisiones de compuestos orgánicos volátiles debidas al uso de disolventes en determinadas actividades.
- Real Decreto 255/2003, de 28 de febrero, por el que se aprueba el Reglamento sobre clasificación, envasado y etiquetado de preparados peligrosos. (Corrección de errores B.O.E. 56; 05.03.03).
- Orden PRE/3/2006, de 12 de enero, por la que se modifica el anexo VI del Reglamento sobre clasificación, envasado y etiquetado de preparados peligrosos, aprobado por el Real Decreto 255/2003, de 28 de febrero.
- Orden PRE/164/2007, de 29 de enero, por la que se modifican los anexos II, III y V del Reglamento sobre clasificación, envasado y etiquetado de preparados peligrosos, aprobado por el Real Decreto 255/2003, de 28 de febrero.
- Orden PRE/1648/2007, de 7 de junio, por la que se modifica el anexo VI del Reglamento sobre clasificación, envasado y etiquetado de preparados peligrosos, aprobado por el Real Decreto 255/2003, de 28 de febrero.

En especial con relación a los riesgos Ergonómicos:

- Real Decreto 487/1997, de 14 de abril por el que se aprueba las disposiciones mínimas de seguridad y salud relativas a la manipulación manual de cargas que entrañe riesgo, en particular dorsolumbares, para los trabajadores.
- Real Decreto 488/1997, de 14 de abril, sobre disposiciones mínimas de seguridad y salud relativas al trabajo con equipos que incluyen pantallas de visualización.
- Real Decreto 1311/2005, de 4 de noviembre, sobre la protección de la salud y la seguridad de los trabajadores frente a los riesgos derivados o que puedan derivarse de la exposición a vibraciones mecánicas.
- Real Decreto 330/2009, de 13 de marzo, por el que se modifica el Real Decreto 1311/2005, de 4 de noviembre, sobre la protección de la salud y la seguridad de los trabajadores frente a los riesgos derivados o que puedan derivarse de la exposición a vibraciones mecánicas.

3.2. OBLIGACIONES ESPECÍFICAS PARA LA OBRA PROYECTADA

- El Real Decreto 1627/1997 de 24 de octubre se ocupa de las obligaciones del Promotor (Empresario titular del centro de trabajo según el RD 171/2004), reflejadas en los Artículos 3 y 4; Contratista (Empresario principal según el RD 171/2004), en los Artículos 7, 11, 15 y 16; Subcontratistas (Empresas concurrentes según el RD 171/2004), en el Artículo 11, 15 y 16 y Trabajadores Autónomos en el Artículo 12.
- El Estudio de Seguridad y Salud quedará incluido como documento integrante del Proyecto de Ejecución de Obra. Dicho Estudio de Seguridad y Salud será visado en el Colegio profesional correspondiente y quedará documentalmente en la obra junto con el Plan de Seguridad.
- El Real Decreto 1627/1997 indica que cada contratista deberá elaborar un Plan de Seguridad y Salud en el Trabajo.
- El Plan de Seguridad y Salud que analice, estudie, desarrolle y complemente el Estudio de Seguridad y Salud consta de los mismos apartados, así como la adopción expresa de los sistemas de producción previstos por el constructor, respetando fielmente el Pliego de Condiciones. Las propuestas de medidas alternativas de prevención incluirán la valoración económica de las mismas, que no podrán implicar disminución del importe total ni de los niveles de protección. La aprobación expresa del Plan quedará plasmada en acta firmada por el Coordinador en materia de Seguridad y Salud durante la ejecución de la obra y el representante de la empresa constructora con facultades legales suficientes o por el propietario con idéntica calificación legal.
- La Empresa Constructora (empresa principal según el RD 171/2004) cumplirá las estipulaciones preventivas del Plan de Seguridad y Salud que estará basado en el Estudio de Seguridad y Salud, respondiendo solidariamente de los daños que se deriven de la infracción del mismo por su parte o de los posibles subcontratistas o empleados.
- Se abonará a la Empresa Constructora (empresa principal según el RD 171/2004), previa certificación del Coordinador en materia de seguridad y salud durante la ejecución de la obra, las partidas incluidas en el documento Presupuesto del Plan

de Seguridad y Salud. Si se implantasen elementos de seguridad no incluidos en el Presupuesto, durante la realización de la obra, éstos se abonarán igualmente a la Empresa Constructora, previa autorización del Coordinador en materia de seguridad y salud durante la ejecución de la obra.

- El Promotor vendrá obligado a abonar al Coordinador en materia de seguridad y salud durante la ejecución de la obra los honorarios devengados en concepto de aprobación del Plan de Seguridad y Salud, así como los de control y seguimiento del Plan de Seguridad y Salud.
- Para aplicar los principios de la acción preventiva, el empresario designará uno o varios trabajadores para ocuparse de dicha actividad, constituirá un Servicio de Prevención o concertará dicho servicio a una entidad especializada ajena a la Empresa.
- La definición de estos Servicios así como la dependencia de determinar una de las opciones que hemos indicado para su desarrollo, está regulado en la Ley de Prevención de Riesgos Laborales 31/95 en sus artículos 30 y 31, así como en la Orden del 27 de junio de 1997 y Real Decreto 39/1997 de 17 de enero.
- El incumplimiento por los empresarios de sus obligaciones en materia de prevención de riesgos laborales dará lugar a las responsabilidades que están reguladas en el artículo 42 de dicha Ley.
- El empresario deberá elaborar y conservar a disposición de la autoridad laboral la documentación establecida en el Artículo 23 de la Ley 31/1995, de Prevención de Riesgos Laborales.
- El empresario deberá consultar a los trabajadores la adopción de las decisiones relacionadas en el Artículo 33 de la Ley 31/1995, de Prevención de Riesgos Laborales.
- La obligación de los trabajadores en materia de prevención de riesgos está regulada en el Artículo 29 de la Ley 31/1995, de Prevención de Riesgos Laborales.
- Los trabajadores estarán representados por los Delegados de Prevención ateniéndose a los Artículos 35 y 36 de la Ley 31/1995, de Prevención de Riesgos Laborales.

Se deberá constituir un Comité de Seguridad y Salud según se dispone en los Artículos 38 y 39 de la Ley 31/1995, de Prevención de Riesgos Laborales.

Las empresas de esta obra (contratistas y subcontratistas), deberán tener en cuenta y cumplir los requisitos exigibles a los contratistas y subcontratista, en los términos establecidos por la *LEY 32/2006, de 18 de octubre, reguladora de la subcontratación en el Sector de la Construcción* muy en especial las especificaciones establecidas en el **CAPÍTULO II: Normas generales sobre subcontratación en el sector de la construcción**, así como por el *Real Decreto 1109/2007, de 24 de agosto, por el que se desarrolla la Ley 32/2006, de 18 de octubre, reguladora de la subcontratación en el Sector de la Construcción*.

DETECCIÓN Y EVALUACIÓN DE LOS RIESGOS HIGIÉNICOS Y MEDICIÓN DE LOS MISMOS:

El Contratista, está obligado a realizar las mediciones técnicas de los riesgos higiénicos, con su Servicio de Prevención, con el fin de detectar y evaluar los riesgos higiénicos previstos, o que pudieran detectarse durante la ejecución de la obra.

Se ofrece aquí una relación no exhaustiva de los mismos:

- Nivel acústico de los trabajos y de su entorno.
- Identificación y evaluación de la presencia de disolventes orgánicos en la atmósfera, (pinturas, barnices, lacas, etc.).
- Productos de limpieza utilizados en fachadas.
- Productos fluidos de aislamiento.
- Proyección de fibras.

Todas mediciones y evaluaciones necesarias para garantizar las condiciones de higiene de la obra, se realizarán mediante el uso de los aparatos técnicos especializados con control de calibración, y manejados por personal debidamente cualificado.

Los informes de estado y evaluación, serán entregados a la Coordinación de Obra y a la Dirección Facultativa, para su estudio y análisis de decisiones.

EVALUACIÓN Y DECISIÓN SOBRE ALTERNATIVAS DE SEGURIDAD A LAS INICIALMENTE PROPUESTAS POR EL PLAN DE SEGURIDAD Y SALUD

El Coordinador de Seguridad y Salud durante la ejecución de obra, siempre que lo

considere conveniente y para evaluar las alternativas propuestas por el Contratista en su Plan de Seguridad, utilizará los siguientes criterios técnicos:

1º Respecto a las protecciones colectivas:

1. El montaje, mantenimiento, cambios de posición y retirada de una propuesta alternativa, no tendrán más riesgos o de mayor entidad, que los que tiene la solución de un riesgo decidido inicialmente.
2. La propuesta alternativa, no exigirá hacer un mayor número de maniobras que las exigidas por la propuesta a sustituir. Pues se entiende que a mayor número de maniobras, mayor cantidad de riesgos.
3. Una protección colectiva no será sustituida por equipos de protección individual.
4. No aumentará los costos económicos previstos.
5. No implicará un aumento del plazo de ejecución de obra.
6. No será de calidad inferior a la prevista inicialmente.
7. Las soluciones previstas, que estén comercializadas y ofrezcan garantías de buen funcionamiento, no podrán ser sustituidas por otras de tipo artesanal, (fabricadas en taller o en la obra), salvo que estas se justifiquen mediante un cálculo expreso, su representación en planos técnicos, la realización de las pruebas de carga que corresponda y la firma de un técnico competente que se responsabilice de su cambio.

2º Respecto a los equipos de protección individual:

1. Las propuestas alternativas no serán de inferior calidad a las previstas inicialmente.
2. No aumentarán los costos económicos previstos, salvo si se efectúa la presentación de una completa justificación técnica, que razone la necesidad de un aumento de la calidad, de las prestaciones y mejore la seguridad.

3º Respecto a otros aspectos contemplados para la obra:

En el Plan de Seguridad y Salud, se incluirá el documento de '*Coordinación de actividades empresariales de la obra*', dando una copia del mismo a todas las

empresas participantes del proceso constructivo, y cuyo contenido y estructura se ajusta a las recomendaciones de la *2ª Edición de la Guía Técnica para la Evaluación y Prevención de los Riesgos relativos a la obras de construcción*, donde se ofrecen criterios para aplicar el RD 1627/1997 en esta obra:

- Medidas concretas a implantar para controlar los riesgos derivados de la concurrencia de empresas: Para contratistas, subcontratistas y trabajadores autónomos.
- Forma de llevar a cabo la coordinación de actividades empresariales dentro de la obra: Estableciendo los medios de coordinación concretos, actuaciones encaminadas a coordinar las actuaciones de las empresa, etc.
- Definición de las obligaciones preventivas para cada una de las empresas que intervienen en la obra.
- Cauces de comunicación entre empresas y trabajadores autónomos: Implementando las TICs en las obras, y aportando herramientas que facilitan esta implantación.
- Planificación de las actividades preventivas integradas en el planning de obra: Estableciendo las fechas de implantación y retirada de los medios de protección colectiva (Barandillas, Redes, Marquesinas, Cierre de obra, etc.), de la señalización, de las instalaciones o locales anejos, etc.
- Implantación en obra del Plan de Seguridad: Definiendo responsabilidades y funciones, coordinando y protocolizando las actuaciones en la obra y estableciendo los procesos y procedimientos en materia de Seguridad y Salud durante el proceso constructivo.

CONDICIONES PARTICULARES PARA LOS AGENTES INTERVINIENTES EN EL PROCESO CONSTRUCTIVO:

A) EL COMITÉ DE SEGURIDAD Y SALUD

Si el número de trabajadores no excede de 50, no es necesaria la constitución de un Comité de Seguridad y Salud en el trabajo, no obstante se recomienda su constitución conforme a lo dispuesto en el artículo 38 de la Ley 31/1995, de 8 de noviembre, de Prevención de Riesgos Laborales, con las competencias y facultades que le reconoce el artículo 39.

B) DELEGADOS DE PREVENCIÓN (Artículo 35 de la Ley 31/1995).

1. Los Delegados de Prevención son los representantes de los trabajadores con funciones específicas en materia de prevención de riesgos en el trabajo.

Los Delegados de Prevención serán designados por y entre los representantes del personal, en el ámbito de los órganos de representación previstos en las normas a que se refiere el artículo 34 de esta Ley, con arreglo a la siguiente escala:

De 50 a 100 trabajadores	2 Delegados de Prevención
De 101 a 500 trabajadores	3 Delegados de Prevención
De 501 a 1.000 trabajadores	4 Delegados de Prevención
De 1.001 a 2.000 trabajadores	5 Delegados de Prevención
De 2.001 a 3.000 trabajadores	6 Delegados de Prevención
De 3.001 a 4.000 trabajadores	7 Delegados de Prevención
De 4.001 en adelante	8 Delegados de Prevención

En las empresas de hasta treinta trabajadores el Delegado de Prevención será el Delegado de Personal. En las empresas de treinta y uno a cuarenta y nueve trabajadores habrá un Delegado de Prevención que será elegido por y entre los Delegados de Personal.

A efectos de determinar el número de Delegados de Prevención se tendrán en cuenta los siguientes criterios:

- a) Los trabajadores vinculados por contratos de duración determinada superior a un año se computarán como trabajadores fijos de plantilla.
- b) Los contratados por término de hasta un año se computarán según el número de días trabajados en el período de un año anterior a la designación. Cada doscientos días trabajados o fracción se computarán como un trabajador más.

Según el Art.36. de la Ley 31/1995 de Prevención de Riesgos Laborales son competencias de los Delegados de Prevención:

- a) Colaborar con la dirección de la empresa en la mejora de la acción preventiva.
- b) Promover y fomentar la cooperación de los trabajadores en la ejecución de la normativa sobre prevención de riesgos laborales.

- c) Ser consultados por el empresario, con carácter previo a su ejecución, acerca de las decisiones a que se refiere el artículo 33 de la presente Ley.
- d) Ejercer una labor de vigilancia y control sobre el cumplimiento de la normativa de prevención de riesgos laborales.

En las empresas que, de acuerdo con lo dispuesto en el apartado 2 del artículo 38 de esta Ley, no cuenten con Comité de Seguridad y Salud por no alcanzar el número mínimo de trabajadores establecido al efecto, las competencias atribuidas a aquél en la presente Ley serán ejercidas por los Delegados de Prevención.

2. En el ejercicio de las competencias atribuidas a los Delegados de Prevención, éstos estarán facultados para:

- a) Acompañar a los técnicos en las evaluaciones de carácter preventivo del medio ambiente de trabajo, así como, en los términos previstos en el artículo 40 de esta Ley, a los Inspectores de Trabajo y Seguridad Social en las visitas y verificaciones que realicen en los centros de trabajo para comprobar el cumplimiento de la normativa sobre prevención de riesgos laborales, pudiendo formular ante ellos las observaciones que estimen oportunas.
- b) Tener acceso, con las limitaciones previstas en el apartado 4 del artículo 22 de esta Ley, a la información y documentación relativa a las condiciones de trabajo que sean necesarias para el ejercicio de sus funciones y, en particular, a la prevista en los artículos 18 y 23 de esta Ley. Cuando la información está, sujeta a las limitaciones reseñadas, sólo podrá ser suministrada de manera que se garantice el respeto de la confidencialidad.
- c) Ser informados por el empresario sobre los daños producidos en la salud de los trabajadores una vez que aquél hubiese tenido conocimiento de ellos, pudiendo presentarse, aun fuera de su jornada laboral, en el lugar de los hechos para conocer las circunstancias de los mismos.
- d) Recibir del empresario las informaciones obtenidas por éste procedentes de las personas u órganos encargados de las actividades de protección y prevención en la empresa, así como de los organismos competentes para la seguridad y la salud de los trabajadores, sin perjuicio de lo dispuesto en el artículo 40 de esta Ley en materia de colaboración con la Inspección de Trabajo y Seguridad Social.

- e) Realizar visitas a los lugares de trabajo para ejercer una labor de vigilancia y control del estado de las condiciones de trabajo, pudiendo, a tal fin, acceder a cualquier zona de los mismos y comunicarse durante la jornada con los trabajadores, de manera que no se altere el normal desarrollo del proceso productivo.
- f) Recabar del empresario la adopción de medidas de carácter preventivo y para la mejora de los niveles de protección de la seguridad y la salud de los trabajadores, pudiendo a tal fin efectuar propuestas al empresario, así como al Comité de Seguridad y Salud para su discusión en el mismo.
- g) Proponer al órgano de representación de los trabajadores la adopción del acuerdo de paralización de actividades a que se refiere el apartado 3 del artículo 21.
- h) Realizar visitas a los lugares de trabajo para ejercer una labor de vigilancia y control del estado de las condiciones de trabajo, pudiendo, a tal fin, acceder a cualquier zona de los mismos y comunicarse durante la jornada con los trabajadores, de manera que no se altere el normal desarrollo del proceso productivo.
- i) Recabar del empresario la adopción de medidas de carácter preventivo y para la mejora de los niveles de protección de la seguridad y la salud de los trabajadores, pudiendo a tal fin efectuar propuestas al empresario, así como al Comité de Seguridad y Salud para su discusión en el mismo.
- j) Proponer al órgano de representación de los trabajadores la adopción del acuerdo de paralización de actividades a que se refiere el apartado 3 del artículo 21.

3. Los informes que deban emitir los Delegados de Prevención a tenor de lo dispuesto en la letra c) del apartado 1 de este artículo deberán elaborarse en un plazo de quince días, o en el tiempo imprescindible cuando se trate de adoptar medidas dirigidas a prevenir riesgos inminentes. Transcurrido el plazo sin haberse emitido el informe, el empresario podrá poner en práctica su decisión.

4. La decisión negativa del empresario a la adopción de las medidas propuestas por el Delegado de Prevención a tenor de lo dispuesto en la letra f) del apartado 2 de este artículo deberá ser motivada.

En las empresas que, de acuerdo con lo dispuesto en el apartado 2 del artículo 38 de esta Ley, no cuenten con Comité de Seguridad y Salud por no alcanzar el número mínimo de trabajadores establecido al efecto, las competencias atribuidas a aquél en la presente Ley serán ejercidas por los Delegados de Prevención.

C) LOS SERVICIOS DE PREVENCIÓN (Artículos 30 y 31 de la Ley 31/1995)

1. En cumplimiento del deber de prevención de riesgos profesionales, el empresario designará uno o varios trabajadores para ocuparse de dicha actividad, constituirá un servicio de prevención o concertará dicho servicio con una entidad especializada ajena a la empresa.

2. Los trabajadores designados deberán tener la capacidad necesaria, disponer del tiempo y de los medios precisos y ser suficientes en número, teniendo en cuenta el tamaño de la empresa, así como los riesgos a que están expuestos los trabajadores y su distribución en la misma, con el alcance que se determine en las disposiciones a que se refiere la letra e) del apartado 1 del artículo 6 de la presente Ley.

Los trabajadores a que se refiere el párrafo anterior colaborarán entre sí y, en su caso, con los servicios de prevención.

3. Para la realización de la actividad de prevención, el empresario deberá facilitar a los trabajadores designados el acceso a la información y documentación a que se refieren los artículos 18 y 23 de la presente Ley.

4. Los trabajadores designados no podrán sufrir ningún perjuicio derivado de sus actividades de protección y prevención de los riesgos profesionales en la empresa. En el ejercicio de esta función, dichos trabajadores gozarán, en particular, de las garantías que para los representantes de los trabajadores establecen las letras a), b) y c) del artículo 68 y el apartado 4 del artículo 56 del texto refundido de la Ley del Estatuto de los Trabajadores.

Esta garantía alcanzará también a los trabajadores integrantes del servicio de prevención, cuando la empresa decida constituirlo de acuerdo con lo dispuesto en el artículo siguiente.

Los trabajadores a que se refieren los párrafos anteriores deberán guardar sigilo profesional sobre la información relativa a la empresa a la que tuvieron acceso como consecuencia del desempeño de sus funciones.

5. En las empresas de menos de seis trabajadores, el empresario podrá asumir personalmente las funciones señaladas en el apartado 1, siempre que desarrolle de forma habitual su actividad en el centro de trabajo y tenga la capacidad necesaria, en función de los riesgos a que estén expuestos los trabajadores y la peligrosidad de las actividades, con el alcance que se determine en las disposiciones a que se refiere la letra e) del apartado 1 del artículo 6 de la presente Ley.

6. El empresario que no hubiere concertado el Servicio de prevención con una entidad especializada ajena a la empresa deberá someter su sistema de prevención al control de una auditoria o evaluación externa, en los términos que reglamentarios establecidos.

Los Servicios de prevención ajenos, según Artículo 19 del Real Decreto 39/1997 deberán asumir directamente el desarrollo de las funciones señaladas en el apartado 3 del artículo 31 de la Ley de Prevención de Riesgos Laborales que hubieran concertado, teniendo presente la integración de la prevención en el conjunto de actividades de la empresa y en todos los niveles jerárquicos de la misma, sin perjuicio de que puedan subcontratar los servicios de otros profesionales o entidades cuando sea necesario para la realización de actividades que requieran conocimientos especiales o instalaciones de gran complejidad.

Por otro lado el apartado 3 del Artículo 31 de la Ley de Prevención de Riesgos Laborales establece:

7. Los servicios de prevención deberán estar en condiciones de proporcionar a la empresa el asesoramiento y apoyo que precise en función de los tipos de riesgo en ella existentes y en lo referente a:

- a)** El diseño, aplicación y coordinación de los planes y programas de actuación preventiva.
- b)** La evaluación de los factores de riesgo que puedan afectar a la seguridad y la salud de los trabajadores en los términos previstos en el artículo 16 de esta Ley.
- c)** La determinación de las prioridades en la adopción de las medidas preventivas adecuadas y la vigilancia de su eficacia.
- d)** La información y formación de los trabajadores.

- e) La prestación de los primeros auxilios y planes de emergencia.
- f) La vigilancia de la salud de los trabajadores en relación con los riesgos derivados del trabajo.

D) RECURSOS PREVENTIVOS EN LA OBRA

D1) Funciones que deberán realizar.

Conforme se establece en el Capítulo IV, artículo 32 bis (añadido a la Ley 31/1995 por las modificaciones introducidas por la Ley de reforma del marco normativo de la prevención de riesgos laborales), estos deberán:

- a) Tener la capacidad suficiente
- b) Disponer de los medios necesarios
- c) Ser suficientes en número

Deberán vigilar el cumplimiento de las actividades preventivas, debiendo permanecer en el centro de trabajo durante el tiempo que se mantenga la situación que determine su presencia.

La presencia de los recursos preventivos en esta obra servirá para garantizar el estricto cumplimiento de los métodos de trabajo y, por lo tanto, el control del riesgo.

En el documento de la Memoria de este Estudio de Seguridad y Salud se especifican detalladamente aquellas unidades de esta obra en las que desde el proyecto se considera que puede ser necesaria su presencia por alguno de estos motivos:

- a) Porque los riesgos pueden verse agravados o modificados en el desarrollo del proceso o la actividad, por la concurrencia de operaciones diversas que se desarrollan sucesiva o simultáneamente y que hagan preciso el control de la correcta aplicación de los métodos de trabajo.
- b) Porque se realizan actividades o procesos que reglamentariamente son considerados como peligrosos o con riesgos especiales.

Serán trabajadores de la empresa designados por el contratista, que poseerán conocimientos, cualificación y experiencia necesarios en las actividades o procesos por los que ha sido necesaria su presencia y contarán con la formación preventiva necesaria y correspondiente, como mínimo a las funciones de nivel básico.

D2) Forma de llevar a cabo la presencia de los recursos preventivos.

Para dar cumplimiento al Artículo segundo del RD 604/2006 sobre *Modificación del Real Decreto 1627/1997*, por el que se introduce una disposición adicional única en el RD 1627/1997, la forma de llevar a cabo la presencia de los recursos preventivos se realizará del siguiente modo:

- En el documento de la *Memoria de Seguridad* se detallan las unidades de obra para las que es necesaria su presencia, (en función del Artículo 1 apartado Ocho del *R.D. 604/2006*).
- Si en una unidad de obra es requerida su presencia, igualmente en el documento de la *Memoria de Seguridad* se especifican muy detalladamente mediante un **check-list**, las actividades de Vigilancia y Control que deberá realizar el recurso preventivo.
- Cuando, como resultado de la vigilancia, observe un deficiente cumplimiento de las actividades preventivas, dará las instrucciones necesarias para el correcto e inmediato cumplimiento de las actividades preventivas y pondrá tales circunstancias en conocimiento del contratista para que éste adopte las medidas necesarias para corregir las deficiencias observadas, si éstas no hubieran sido aún subsanadas.
- Cuando, como resultado de la vigilancia, observe ausencia, insuficiencia o falta de adecuación de las medidas preventivas, deberá poner tales circunstancias en conocimiento del contratista, que procederá de manera inmediata a la adopción de las medidas necesarias para corregir las deficiencias y en su caso a la propuesta de modificación del plan de seguridad y salud en los términos previstos en el artículo 7.4 del RD 1627/1997.

3.3. OBLIGACIONES EN RELACIÓN A LA LEY 32 \ 2006

A) Registro de Empresas Acreditadas.

Tal como se establece en el *Artículo 3 del RD 1109/2007*, las empresas de esta obra, con carácter previo al inicio de su intervención en el proceso de subcontratación como contratistas o subcontratistas estarán inscritas en el "*Registro de empresas contratistas*", dependiente de la autoridad laboral competente.

A tal fin deberán proporcionar a su Comitente, al Coordinador de Seguridad y/o en su

caso a la Dirección Facultativa su "**Clave individualizada de identificación registral**".

Las empresas comitentes exigirán esta certificación relativa a dicha inscripción en el Registro, a todas sus empresas subcontratistas dentro del mes anterior al inicio de la ejecución del contrato.

La certificación deberá ser oficial, es decir emitida por el órgano competente en el plazo máximo de diez días naturales desde la recepción de la solicitud y tal como se establece en la actual normativa, tendrá efectos con independencia de la situación registral posterior de la empresa afectada.

La exigencia de este certificado por la empresa comitente será obligatoria en la obra, para cumplir con el deber de vigilar el cumplimiento por dicha empresa subcontratista de las obligaciones establecidas en el *artículo 4, apartados 1 y 2, de la Ley 32/2006, de 18 de octubre*.

Con dicho acto, la empresa comitente quedará exonerada legalmente durante la vigencia del contrato y con carácter exclusivo para esta obra de construcción, de la responsabilidad prevista en el artículo 7.2 de la citada Ley, para el supuesto de incumplimiento por dicho subcontratista de las obligaciones de acreditación y registro.

B) Porcentaje mínimo de trabajadores contratados con carácter indefinido.

Las empresas que sean contratadas o subcontratadas habitualmente para la realización de trabajos en la obra deberán contar, en los términos que se establecen en el RD 1109/2007, con un número de trabajadores contratados con carácter indefinido no inferior al 30 por ciento de su plantilla.

No obstante, tal como se establece en el *Art. 4 de la ley 32/2006*, se admiten los siguientes porcentajes mínimos de trabajadores contratados con carácter indefinido:

- No será inferior al 10% hasta el 18 Octubre 2008
- No será inferior al 20% desde el 19 Octubre 2008 al 18 Abril 2010
- A partir del 19 Abril 2010 y en lo sucesivo, no será inferior al 30%

A efectos del cómputo del porcentaje de trabajadores contratados con carácter indefinido que se establece, se han aplicado las siguientes reglas:

- a) Se toma como período de referencia los doce meses naturales completos anteriores al momento del cálculo.

No obstante, en empresas de nueva creación se tomarán como período de referencia los meses naturales completos transcurridos desde el inicio de su actividad hasta el momento del cálculo, aplicando las reglas siguientes en función del número de días que comprenda el período de referencia.

- b) La plantilla de la empresa se calculará por el cociente que resulta de dividir por trescientos sesenta y cinco el número de días trabajados por todos los trabajadores por cuenta ajena de la empresa.
- c) El número de trabajadores contratados con carácter indefinido se calculará por el cociente que resulte de dividir por trescientos sesenta y cinco el número de días trabajados por trabajadores contratados con tal carácter, incluidos los fijos discontinuos.
- d) Los trabajadores a tiempo parcial se computarán en la misma proporción que represente la duración de su jornada de trabajo respecto de la jornada de trabajo de un trabajador a tiempo completo comparable.
- e) A efectos del cómputo de los días trabajados previsto en las letras anteriores, se contabilizarán tanto los días efectivamente trabajados como los de descanso semanal, los permisos retribuidos y días festivos, las vacaciones anuales y, en general, los períodos en que se mantenga la obligación de cotizar
- f) En las cooperativas de trabajo asociado se computarán a estos efectos tanto a los trabajadores por cuenta ajena como a los socios trabajadores. Los socios trabajadores serán computados de manera análoga a los trabajadores por cuenta ajena, atendiendo a:
 - a) La duración de su vínculo social.
 - b) Al hecho de ser socios trabajadores a tiempo completo o a tiempo parcial, y
 - c) A que hayan superado la situación de prueba o no.

La empresa comitente recibirá justificación documental por escrito mediante acta en el momento de formalizar la subcontratación, y en la que se manifieste el cumplimiento de los porcentajes anteriores.

C) Formación de recursos humanos de las empresas.

De conformidad con lo previsto en el artículo 10 de la Ley 32/2006, de 18 de octubre, las empresas de la obra deberán velar por que todos los trabajadores que presten servicios tengan la formación necesaria y adecuada a su puesto de trabajo o función en materia de prevención de riesgos laborales, de forma que conozcan los riesgos y las medidas para prevenirlos.

Conforme se especifica en el V Convenio colectivo del sector de la construcción, el requisito de formación de los recursos humanos a que se refiere el *Artículo 4.2 a) de la Ley 32/2006, de 18 de octubre* y en el *RD 1109/2007*, se justificará en esta obra por todas las empresas participantes mediante alguna de estas condiciones:

- a) Tarjeta Profesional de la Construcción: Conforme lo establecido en el artículo 10.3 de la citada Ley 32/2006 y como forma de acreditar la formación específica recibida por los trabajadores en materia de prevención de riesgos laborales, será exigible la cartilla o carné profesional mediante la denominada 'Tarjeta Profesional de la Construcción' (TPC), cuyo objetivo es implantarse como única vía de acreditación y es la preferentemente exigible en esta obra.
- b) Certificación por el empresario: Que la organización preventiva del empresario expida certificación sobre la formación específica impartida a todos los trabajadores de la empresa que presten servicios en las obras de construcción.
- c) Que se acredite la integración de la prevención de riesgos en las actividades y decisiones: Que se acredite que la empresa cuenta con personas que, conforme al plan de prevención de riesgos de aquella, ejercen funciones de dirección y han recibido la formación necesaria para integrar la prevención de riesgos laborales en el conjunto de sus actividades y decisiones.

La formación se podrá recibir en cualquier entidad acreditada por la Fundación Laboral de la Construcción, la autoridad laboral o educativa para impartir formación en materia de prevención de riesgos laborales, deberá tener una duración no inferior a diez horas e incluirá, al menos, los siguientes contenidos:

1. Riesgos laborales y medidas de prevención y protección en el Sector de la Construcción.
2. Organización de la prevención e integración en la gestión de la empresa.
3. Obligaciones y responsabilidades.
4. Costes de la siniestralidad y rentabilidad de la prevención.
5. Legislación y normativa básica en prevención.

D) Libro de subcontratación

Cada contratista, con carácter previo a la subcontratación con un subcontratista o trabajador autónomo de parte de la obra que tenga contratada, deberá obtener un *Libro de Subcontratación* habilitado que se ajuste al modelo establecido.

El Libro de Subcontratación será habilitado por la autoridad laboral correspondiente.

Se anotará en el mismo a la persona responsable de la coordinación de seguridad y salud en la fase de ejecución de la obra así como cualquier cambio de coordinador de seguridad y salud que se produjera durante la ejecución de la obra, conforme se establece en el RD 337/2010.

En dicho *Libro de subcontratación* el contratista deberá reflejar, por orden cronológico desde el comienzo de los trabajos, y con anterioridad al inicio de estos, todas y cada una de las subcontrataciones realizadas en la obra con empresas subcontratistas y trabajadores autónomos incluidos en el ámbito de ejecución de su contrato, conteniendo todos los datos que se establecen en el *Real Decreto 1109/2007* y en el *Artículo 8.1 de la Ley 32/2006*.

El contratista deberá conservar el Libro de Subcontratación en la obra de construcción hasta la completa terminación del encargo recibido del promotor. Asimismo, deberá conservarlo durante los cinco años posteriores a la finalización de su participación en la obra.

Con ocasión de cada subcontratación, el contratista deberá proceder del siguiente modo:

- a) En todo caso, deberá comunicar la subcontratación anotada al coordinador de seguridad y salud, con objeto de que éste disponga de la información y la

transmita a las demás empresas contratistas de la obra, en caso de existir, a efectos de que, entre otras actividades de coordinación, éstas puedan dar cumplimiento a lo dispuesto en artículo 9.1 de la Ley 32/2006, de 18 de octubre, en cuanto a la información a los representantes de los trabajadores de las empresas de sus respectivas cadenas de subcontratación.

- b)** También en todo caso, deberá comunicar la subcontratación anotada a los representantes de los trabajadores de las diferentes empresas incluidas en el ámbito de ejecución de su contrato que figuren identificados en el Libro de Subcontratación.
- c)** Cuando la anotación efectuada suponga la ampliación excepcional de la subcontratación prevista en el *artículo 5.3 de la Ley 32/2006, de 18 de octubre*, además de lo previsto en las dos letras anteriores, el contratista deberá ponerlo en conocimiento de la autoridad laboral competente mediante la remisión, en el plazo de los cinco días hábiles siguientes a su aprobación por la dirección facultativa, de un informe de ésta en el que se indiquen las circunstancias de su necesidad y de una copia de la anotación efectuada en el Libro de Subcontratación.
- d)** En las obras de edificación a las que se refiere la *Ley 38/1999, de 5 de noviembre, de Ordenación de la Edificación*, una vez finalizada la obra, el contratista entregará al director de obra una copia del Libro de Subcontratación debidamente cumplimentado, para que lo incorpore al Libro del Edificio.

El contratista conservará en su poder el original.

Procedimiento a realizar en cada subcontratación

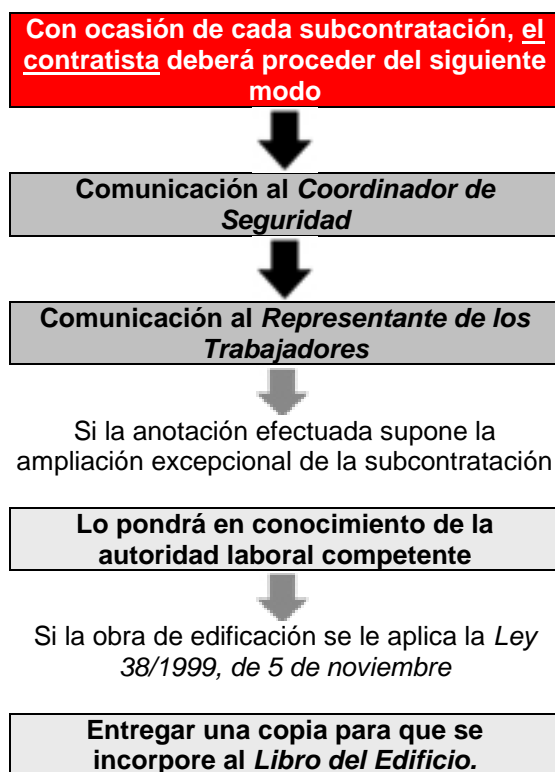

E) Libro registro en las obras de construcción.

De conformidad con lo dispuesto en el artículo 8.3 de la Ley 32/2006, de 18 de octubre, la obligación de la empresa principal de disponer de un libro registro en el que se refleje la información sobre las empresas contratistas y subcontratistas que compartan de forma continuada un mismo centro de trabajo, establecida en el artículo 42.4 del Estatuto de los Trabajadores, aprobado por Real Decreto Legislativo 1/1995, de 24 de marzo, es cumplida en esta obra de construcción incluida en el ámbito de aplicación de la Ley 32/2006, de 18 de octubre, mediante la disposición y llevanza del ***Libro de Subcontratación*** por cada empresa contratista.

F) Modificaciones del Real Decreto 1627/1997, de 24 octubre, por el que se establecen las disposiciones mínimas de seguridad y salud en las obras de construcción y que son tenidas en cuenta en esta obra.

Anotaciones en el libro de incidencias:

Efectuada una anotación en el libro de incidencias, el coordinador en materia de seguridad y salud durante la ejecución de la obra o, cuando no sea necesaria la designación de coordinador, la dirección facultativa, deberán notificarla al contratista afectado y a los representantes de los trabajadores de éste. En el caso de que la

anotación se refiera a cualquier incumplimiento de las advertencias u observaciones previamente anotadas en dicho libro por las personas facultadas para ello, deberá remitirse una copia a la Inspección de Trabajo y Seguridad Social en el plazo de veinticuatro horas. En todo caso, deberá especificarse si la anotación efectuada supone una reiteración de una advertencia u observación anterior o si, por el contrario, se trata de una nueva observación.

3.4. SEGUROS

SEGURO DE RESPONSABILIDAD CIVIL Y TODO RIESGO DE CONSTRUCCIÓN Y MONTAJE.

- Será preceptivo en la obra, que los técnicos responsables dispongan de cobertura de responsabilidad civil profesional; asimismo el Empresario Principal (Contratista) debe disponer de cobertura de responsabilidad civil en el ejercicio de su actividad industrial, cubriendo el riesgo inherente a su actividad como constructor por los daños a terceras personas de los que pueda resultar responsabilidad civil extra-contractual a su cargo, por hechos nacidos de culpa o negligencia; imputables al mismo o a personas de las que debe responder; se entiende que esta responsabilidad civil debe quedar ampliada al campo de la responsabilidad civil patronal.
- La Empresa Principal (Contratista) viene obligado a la contratación de su cargo en la modalidad de todo riesgo a la construcción durante el plazo de ejecución de la obra con ampliación de un período de mantenimiento de un año, contado a partir de la fecha de terminación definitiva de la obra.

4. CONDICIONES FACULTATIVAS

4.1. COORDINADOR DE SEGURIDAD Y SALUD

- Esta figura de la Seguridad y Salud fue creada mediante los Artículos 3, 4, 5 y 6 de la Directiva 92/57 C.E.E. -Disposiciones mínimas de seguridad y salud que deben aplicarse a las obras de construcciones temporales o móviles-. El Real Decreto 1627/1997 de 24 de octubre transpone a nuestro Derecho Nacional esta normativa incluyendo en su ámbito de aplicación cualquier obra pública o privada en la que se realicen trabajos de construcción o ingeniería civil.
- En el Artículo 3 del Real Decreto 1627/1997 se regula la figura de los Coordinadores en materia de seguridad y salud, cuyo texto se transcribe a continuación:

Artículo 3. Designación de los coordinadores en materia de seguridad y salud.

1. En las obras incluidas en el ámbito de aplicación del Real Decreto 1627/97, cuando en la elaboración del proyecto de obra intervengan varios proyectistas, el promotor (Empresario titular del centro de trabajo según RD 171/2004) designará un coordinador en materia de seguridad y de salud durante la elaboración del proyecto de obra.
2. Cuando en la ejecución de la obra intervenga más de una empresa, o una empresa y trabajadores autónomos o diversos trabajadores autónomos, el promotor (Empresario titular del centro de trabajo según RD 171/2004), antes del inicio de los trabajos o tan pronto como se constate dicha circunstancia, designará un coordinador en materia de seguridad y salud durante la ejecución de la obra.
3. La designación de los coordinadores en materia de seguridad y salud durante la elaboración del proyecto de obra y durante la ejecución de la obra podrá recaer en la misma persona.
4. La designación de los coordinadores no eximirá al promotor (Empresario titular del centro de trabajo según RD 171/2004) de sus responsabilidades.

En el artículo 8 del Real Decreto 1627/1997 igualmente se reflejan los principios generales aplicables al proyecto de obra.

Además, conforme se establece en el Real decreto 1109/2007, el Coordinador de Seguridad deberá:

- a) Ser conocedor de la "*Clave individualizada de identificación registral*" de todas las empresas participantes en la obra.
- b) Con relación al libro de subcontratación: Exigir a cada contratista la obligación de comunicar la subcontratación anotada al Coordinador de seguridad y salud.
- c) Con relación a las anotaciones en el libro de incidencias: Efectuada una anotación en el libro de incidencias, el Coordinador en materia de seguridad y salud durante la ejecución de la obra, la notificará al contratista afectado y a los representantes de los trabajadores de éste.

En el caso de que la anotación se refiera a cualquier incumplimiento de las advertencias u observaciones previamente anotadas en dicho libro por las personas facultadas para ello, remitirá una copia a la Inspección de Trabajo y Seguridad Social en el plazo de veinticuatro horas. En todo caso, especificará si la anotación efectuada supone una reiteración de una advertencia u observación anterior o si, por el contrario, se trata de una nueva observación.

4.2. OBLIGACIONES EN RELACIÓN CON LA SEGURIDAD ESPECÍFICAS PARA LA OBRA PROYECTADA RELATIVAS A CONTRATISTAS, SUBCONTRATISTAS Y TRABAJADORES AUTÓNOMOS

La Empresa contratista con la ayuda de colaboradores, cumplirá y hará cumplir las obligaciones de Seguridad y Salud, y que son de señalar las siguientes obligaciones:

- a) Cumplir y hacer cumplir en la obra, todas las obligaciones exigidas por la legislación vigente.
- b) Transmitir las consideraciones en materia de seguridad y prevención a todos los trabajadores propios, a las empresas subcontratistas y los trabajadores autónomos de la obra, y hacerla cumplir con las condiciones expresadas en los documentos de la Memoria y Pliego, en los términos establecidos en este apartado.

- c) Entregar a todos los trabajadores de la obra independientemente de su afiliación empresarial, subcontratada o autónoma, los equipos de protección individual especificados en la Memoria, para que puedan utilizarse de forma inmediata y eficaz, en los términos establecidos en este mismo apartado.
- d) Montar a su debido tiempo todas las protecciones colectivas establecidas, mantenerlas en buen estado, cambiarlas de posición y retirarlas solo cuando no sea necesaria, siguiendo el protocolo establecido.
- e) Montar a tiempo las instalaciones provisionales para los trabajadores, mantenerles en buen estado de confort y limpieza, hacer las reposiciones de material fungible y la retirada definitiva. Estas instalaciones podrán ser utilizadas por todos los trabajadores de la obra, independientemente de si son trabajadores propios, subcontratistas o autónomos
- f) Conforme se establece en el V *CONVENIO GENERAL DE LA CONSTRUCCIÓN*, en su *Artículo 18.- Ingreso en el trabajo*: Se prohíbe emplear a trabajadores menores de 18 años para la ejecución de trabajos en esta obra, sin perjuicio de lo establecido en el artículo 25 referente al contrato para la formación.

Por lo tanto y atendiendo a dicho artículo, los trabajadores menores de 18 años en esta obra, no podrán ser contratados salvo mediante un **contrato de formación (Art. 25.4)**.

Para dichos trabajadores, se deberá establecer un riguroso control y seguimiento en obra, tal como se establece en la LPRL, en el *Artículo 27: Protección de los menores*:

- Antes de la incorporación al trabajo de jóvenes menores de dieciocho años, y previamente a cualquier modificación importante de sus condiciones de trabajo, deberá efectuar una evaluación de los puestos de trabajo a desempeñar por los mismos, a fin de determinar la naturaleza, el grado y la duración de su exposición, en cualquier actividad susceptible de presentar un riesgo específico al respecto, a agentes, procesos o condiciones de trabajo que puedan poner en peligro la seguridad o la salud de estos trabajadores.
- A tal fin, la evaluación tendrá especialmente en cuenta los riesgos específicos para la seguridad, la salud y el desarrollo de los jóvenes

derivados de su falta de experiencia, de su inmadurez para evaluar los riesgos existentes o potenciales y de su desarrollo todavía incompleto.

- En todo caso, se informará a dichos jóvenes y a sus padres o tutores que hayan intervenido en la contratación, conforme a lo dispuesto en la letra *b) del artículo 7 del texto refundido de la Ley del Estatuto de los Trabajadores*, aprobado por el Real Decreto Legislativo 1/1995, de 24 de marzo, de los posibles riesgos y de todas las medidas adoptadas para la protección de su seguridad y salud.

Menores de 18 años NO PUEDEN	Menores de 18 años SI DEBEN
<ul style="list-style-type: none"> • Realizar trabajos nocturnos (20.00 PM a 6:00 AM) • Realizar más de 8 horas de trabajo • Realizar horas extraordinarias • Manejar un vehículo de motor • Operar una carretilla elevadora • Manejar y / o utilizar maquinaria de obra accionada por motor. • Colaborar en trabajos de demolición o apuntalamiento • Trabajar donde exista riesgo de exposición a radiación (en presencia de trabajos de soldadura) • Trabajar a una altura superior a 4,00 m, a no ser que se encuentre en piso continuo, estable y suficientemente protegido. • Trabajar en andamios. • Transportar a brazo cargas superiores a 20kg. • Transportar con carretilla cargas superiores a 40kg. 	<ul style="list-style-type: none"> • Cumplir todas las normas de seguridad establecidas • Usar y mantener los equipos de protección individual que se le faciliten, atendiendo a las instrucciones dadas • Informar de inmediato a su superior sobre cualquier peligro de seguridad o salud que detectase.

- g)** Observar una vigilancia especial con aquellas mujeres embarazadas que trabajen en obra, de tal manera que no se vean expuestas a riesgos que puedan causar daños o secuelas.

Mujeres embarazadas NO PUEDEN	Mujeres embarazadas SI DEBEN
<ul style="list-style-type: none"> • Realizar trabajos nocturnos (20.00 PM a 6:00 AM) • Realizar más de 8 horas de trabajo • Realizar horas extraordinarias • Colaborar en trabajos de demolición o apuntalamiento • Trabajar donde exista riesgo de exposición a radiación (en presencia de trabajos de soldadura) • Trabajar en lugares o actividades donde exista riesgo de caídas al mismo nivel o a distinto nivel. • Trabajar en lugares o actividades donde exista el riesgo de golpes o atrapamientos • Trabajar en andamios. • Transportar a brazo cargas 	<ul style="list-style-type: none"> • Cumplir todas las normas de seguridad establecidas • Usar y mantener los equipos de protección individual que se le faciliten, atendiendo a las instrucciones dadas • Rechazar trabajos que puedan suponer un riesgo para su salud • Informar de inmediato a su superior sobre cualquier peligro de seguridad o salud que detectase.

- h) Cumplir lo expresado en el apartado de actuaciones en caso de accidente laboral.
- i) Informar inmediatamente a la Dirección de Obra de los accidentes, tal como se indica en el apartado comunicaciones en caso de accidente laboral.
- j) Disponer en la obra de un acopio suficiente de todos los artículos de prevención nombrados en la Memoria y en las condiciones expresadas en la misma.
- k) Establecer los itinerarios de tránsito de mercancías y señalizarlos debidamente.
- l) Colaborar con la Dirección de Obra para encontrar la solución técnico-preventiva de los posibles imprevistos del Proyecto o bien sea motivados por los cambios de ejecución o bien debidos a causas climatológicas adversas, y decididos sobre la marcha durante las obras.

Además de las anteriores obligaciones, la empresa contratista deberá hacerse cargo de:

1º REDACTAR EL PLAN DE SEGURIDAD Y SALUD:

Redactar el Plan de Seguridad, basándose en el Estudio de Seguridad. Una vez finalizado, lo presentará al Coordinador de Seguridad y Salud para su aprobación.

2º INFORMAR A LA DIRECCIÓN GENERAL DE TRABAJO DE LA APERTURA DEL CENTRO Y DEL PLAN DE SEGURIDAD:

Conforme establece el Real Decreto 337/2010 Artículo tercero (*Modificación del Real Decreto 1627/1997*), la comunicación de apertura del centro de trabajo a la autoridad laboral competente será previa al comienzo de los trabajos y se presentará únicamente por los empresarios que tengan la consideración de contratistas. La comunicación de apertura incluirá el plan de seguridad y salud.

3º COMUNICACIÓN A LAS EMPRESAS CONCURRENTES (SUBCONTRATISTAS) Y TRABAJADORES AUTÓNOMOS DEL PLAN DE SEGURIDAD:

Entregar a las Empresas Subcontratistas el anexo del Plan de Seguridad y Salud que afecte a su actividad, así como las Normas de Seguridad y Salud específicas para los trabajadores que desarrollan dicha actividad.

Se solicitará a todas las empresas subcontratistas la aceptación de las prescripciones establecidas en el Plan de Seguridad para las diferentes unidades de obra que les afecte.

4º COMUNICACIÓN A LAS EMPRESAS CONCURRENTES (SUBCONTRATISTAS) Y TRABAJADORES AUTÓNOMOS DE LA CONCURRENCIA DE VARIAS EMPRESAS EN UN MISMO CENTRO DE TRABAJO Y DE SUS ACTUACIONES:

Se comunicará a las Empresas concurrentes y Trabajadores Autónomos de las situaciones de concurrencia de actividades empresariales en el centro de trabajo y su participación en tales situaciones en la medida en que repercuta en la seguridad y salud de los trabajadores por ellos representados.

En dicha comunicación se solicitará a todas las empresas concurrentes (subcontratistas) información por escrito cuando alguna de las empresas genere riesgos calificados como graves o muy graves.

5º NOMBRAMIENTO DEL TÉCNICO DE SEGURIDAD Y SALUD:

Nombrará el representante de la Empresa Contratista, en materia de Seguridad y Salud, del Técnico de Seguridad y Salud en ejecución de obra con carácter exclusivo para esta obra.

6º NOMBRAMIENTO POR PARTE DE LAS EMPRESAS CONCURRENTES (SUBCONTRATISTAS) DE SUS REPRESENTANTES DE SEGURIDAD Y SALUD:

Deberá exigir que cada Empresa Subcontratista nombre a su Representante de Seguridad y Salud en ejecución de obra con carácter exclusivo para la misma.

7º NOMBRAMIENTO DE LOS RECURSOS PREVENTIVOS DE LA OBRA:

Designará a los trabajadores que actuarán como Recursos Preventivos en la obra.

8º NOMBRAMIENTO DE LA COMISIÓN DE SEGURIDAD Y SALUD EN OBRA:

Formalizará el Nombramiento de la Comisión de Seguridad y Salud en Obra que estará integrada por:

- Técnico de Seguridad y Salud en ejecución de obra designado por la Empresa Contratista
- Recursos Preventivos.
- Representantes de Seguridad y Salud designados por las Empresas Subcontratistas o trabajadores Autónomos.
- Coordinador de Seguridad y Salud en fase de ejecución de la obra nombrado por el Promotor.

Estos miembros se irán incorporando o cesando según se inicie o finalice la actividad de la empresa a la que representan.

9º CONTROL DE PERSONAL DE OBRA:

El control del Personal en la obra se realizará conforme se especifica en este Pliego de Condiciones Particulares: *Procedimiento para el control de acceso de personal a la obra.*

OBLIGACIONES EN MATERIA DE SEGURIDAD Y SALUD QUE DEBEN DESARROLLAR CADA UNA DE LAS DIFERENTES PERSONAS QUE INTERVIENEN EN EL PROCESO CONSTRUCTIVO:

(Las empresas de prevención, la dirección facultativa, la administración, la inspección, los propios subcontratistas, los trabajadores autónomos, etc. dispondrán de esta información.)

A) OBLIGACIONES DEL COORDINADOR DE SEGURIDAD.

El Coordinador de Seguridad y Salud, conforme especifica el R.D. 1627/97 será el encargado de coordinar las diferentes funciones especificadas en el Artículo 9, así como aprobar el Plan de Seguridad.

El Coordinador en materia de seguridad y salud durante la fase de ejecución de obras será designado por el Empresario titular del centro de trabajo (Promotor), conforme se especifica en el Artículo 3 apartado 2 de dicho R.D. 1627/97.

En dicho Artículo 9, quedan reflejadas las "Obligaciones del Coordinador en materia de seguridad y salud durante la ejecución de la obra":

- a)** Coordinar la aplicación de los principios generales de prevención y de seguridad:
 - 1.** Al tomar las decisiones técnicas y de organización con el fin de planificar los distintos trabajos o fases de trabajo que vayan a desarrollarse simultánea o sucesivamente.
 - 2.** Al estimar la duración requerida para la ejecución de estos distintos trabajos o fases de trabajo.
- b)** Coordinar las actividades de la obra para garantizar que el Empresario Principal (contratista) y en su caso, las empresas concurrentes (subcontratistas) y los trabajadores autónomos apliquen de manera coherente y responsable los principios de la acción preventiva que se recogen en el artículo 15 de la Ley de Prevención de Riesgos Laborales durante la ejecución de la obra y, en particular, en las tareas o actividades a que se refiere el artículo 10 de este Real Decreto.
- c)** Aprobar el plan de seguridad y salud elaborado por el Empresario Principal (contratista) y, en su caso, las modificaciones introducidas en el mismo. Conforme a lo dispuesto en el último párrafo del apartado 2 del artículo 7, la dirección facultativa asumirá esta función cuando no fuera necesaria la designación de coordinador.
- d)** Organizar la coordinación de actividades empresariales prevista en el artículo 24 de la Ley de Prevención de Riesgos Laborales y ahora desarrollada por el RD 171/2004.
- e)** Coordinar las acciones y funciones de control de la aplicación correcta de los métodos de trabajo.

- f) Adoptar las medidas necesarias para que sólo las personas autorizadas puedan acceder a la obra. La dirección facultativa asumirá esta función cuando no fuera necesaria la designación de coordinador.

A tenor de lo establecido en el RD 171/2004 por el que se desarrolla el Artículo 24 de la Ley 31/1995 de Prevención de Riesgos Laborales, y según establece el Artículo 3 del RD 171/2004, el Coordinador de actividades empresariales (en la obra Coordinador de Seguridad y Salud según la disposición adicional primera apartado -c- del RD 171/2004) garantizará el cumplimiento de:

- a) La aplicación coherente y responsable de los principios de la acción preventiva establecidos en el artículo 15 de la Ley 31/1995, por las empresas concurrentes en el centro de trabajo.
- b) La aplicación correcta de los métodos de trabajo por las empresas concurrentes en el centro de trabajo.
- c) El control de las interacciones de las diferentes actividades desarrolladas en el centro de trabajo, en particular cuando puedan generarse riesgos calificados como graves o muy graves o cuando se desarrollen en el centro de trabajo actividades incompatibles entre sí por su incidencia en la seguridad y salud de los trabajadores.
- d) La adecuación entre los riesgos existentes en el centro de trabajo que puedan afectar a los trabajadores de las empresas concurrentes y las medidas aplicadas para su prevención.

Conforme se indica en el Artículo 8 del RD 171/2004, deberá dar instrucciones a las empresas concurrentes de la obra.

Además en esta obra deberá autorizar el uso de Medios Auxiliares y Equipos de trabajo con anterioridad a su utilización.

Con relación a las atribuciones específicas recogidas en el RD 1109/2007, deberá:

- a) Ser conocedor de la "*Clave individualizada de identificación registral*" de todas las empresas participantes en la obra.
- b) Exigir a cada contratista la obligación de comunicar la subcontratación anotada al Coordinador de seguridad y salud.
- c) Efectuada una anotación en el libro de incidencias, notificarla al contratista afectado y a los representantes de los trabajadores de éste.

En el caso de que la anotación se refiera a cualquier incumplimiento de las advertencias u observaciones previamente anotadas en dicho libro por las personas facultadas para ello, remitirá una copia a la Inspección de Trabajo y Seguridad Social en el plazo de veinticuatro horas. En todo caso, especificará si la anotación efectuada supone una reiteración de una advertencia u observación anterior o si, por el contrario, se trata de una nueva observación.

B) OBLIGACIONES DEL TÉCNICO DE SEGURIDAD.

El representante de la Empresa Contratista, en materia de Seguridad y Salud, será el Técnico de Seguridad y Salud en ejecución de obra. Las funciones específicas del Técnico de Seguridad y Salud en ejecución de obra, las cuales comprenderán como mínimo:

- Intermediar entre la Empresa Contratista y el Coordinador de Seguridad y Salud en fase de ejecución de la obra o Dirección Facultativa de la misma.
- Cumplir las especificaciones del Plan de Seguridad y Salud, y hacerlas cumplir.
- Programar y Coordinar las medidas de prevención a instalar en obra según la marcha de la misma. Todo ello con el Coordinador de Seguridad y Salud.
- Complimentar y hacer complimentar la documentación, controles y actas del sistema organizativo implantado en obra.
- Formar parte como miembro y presidente de la Comisión de Seguridad y Salud en obra y participar en las reuniones mensuales de la misma.
- Realizar el control y seguimiento de las medidas de prevención de riesgos laborales afectas a la obra.
- Para poder ejercer de Técnico de Seguridad y Salud se deberá contar con la titulación de Director de ejecución de obras (Arquitecto Técnico), así como contar con la suficiente formación y práctica en materia de Seguridad y Salud, realizando las funciones a pie de obra.

El Técnico de Seguridad y Salud en ejecución de obra remitirá una copia de la Autorización del uso de Protecciones colectivas y de la Autorización del uso de Medios, del reconocimiento médico a:

- El Coordinador de Seguridad y Salud ó Dirección Facultativa,
- La Empresa Subcontratista,
- Los Servicios de Prevención de la Empresa Contratista, y
- A la Comisión de Seguridad y Salud en obra.

C) OBLIGACIONES DE LOS REPRESENTANTES DE SEGURIDAD.

Cada empresa Subcontratista nombrará a su Representante de Seguridad y Salud en ejecución de obra con carácter exclusivo para la misma, las funciones específicas del Representante de Seguridad y Salud en ejecución de obra, las cuales comprenderán como mínimo:

- Intermediar entre el Técnico de Seguridad y Salud de la Empresa Contratista y la suya propia en materia de Seguridad y Salud.
- Cumplir y hacer cumplir las especificaciones del Plan de Seguridad que afectaran a los trabajadores de su empresa en su especialidad.
- Atender los requerimientos e instrucciones dados por el Coordinador de Seguridad y Salud o Dirección Facultativa.
- Cumplimentar la documentación, controles y actas requeridas por el Técnico de Seguridad y Salud de la Empresa Contratista.
- Formar parte como miembro de la Comisión de Seguridad y Salud en obra y participar en las reuniones mensuales de la misma.
- Realizar el control y seguimiento de las medidas de prevención de riesgos laborales afectas a su especialidad.
- Fomentar entre sus compañeros la mentalización y cumplimiento de las medidas de protección personales y colectivas.
- Para poder asumir o ejercer el cargo de Representante de Seguridad y Salud en ejecución de obras, deberá ser el encargado o jefe de colla, disponer de suficiente formación y práctica en materia de Seguridad y Salud, y realizar sus funciones con presencia a pie de obra.

D) OBLIGACIONES DE LA COMISIÓN DE SEGURIDAD.

La Comisión de Seguridad y Salud de obra comprenderán como mínimo las siguientes funciones:

- Control y Seguimiento de las especificaciones del Plan de Seguridad y Salud de la obra.
- Participación en la programación de las medidas de Prevención a implantar según la marcha de los trabajos.
- Expresar su opinión sobre posibles mejoras en los sistemas de trabajo y prevención de riesgos previstos en el Plan.

- Recibir y entregar la documentación establecida en el sistema organizativo de Seguridad y Salud de la obra.
- Recibir de los Servicios de Prevención de la Empresa Contratista la información periódica que proceda con respecto a su actuación en la obra.
- Analizar los accidentes ocurridos en obra, así como las situaciones de riesgo reiterado o peligro grave.
- Cumplir y hacer cumplir las medidas de seguridad adoptadas.
- Fomentar la participación y colaboración del personal de obra para la observancia de las medidas de prevención.
- Comunicar cualquier riesgo advertido y no anulado en obra.
- Se reunirán mensualmente, elaborando un Acta de Reunión mensual.

E) OBLIGACIONES QUE DEBERÁ REALIZAR LA EMPRESA PRINCIPAL (CONTRATISTA) Y LAS EMPRESAS CONCURRENTES (SUBCONTRATAS) DE ESTA OBRA EN MATERIA DE SEGURIDAD Y SALUD

1. El Empresario Principal (contratista principal) elaborará un Plan de Seguridad y Salud, en el que incluirá las unidades de obra realizadas. Para ello se tendrá presente por un lado el Estudio de Seguridad proporcionado por el Empresario titular del centro de trabajo (Promotor), y por otro lado la propia evaluación inicial de Riesgos de esta Empresa Principal.

El empresario Principal antes del inicio de la actividad en su centro de trabajo, está obligado a exigir formalmente (Artículo 10 RD 171/2004) a las empresas Concurrentes y trabajadores autónomos, acreditación por escrito de que disponen de la evaluación de los riesgos y de planificación de la actividad preventiva y si dichas empresas han cumplido sus obligaciones de formación e información a los trabajadores.

A estos efectos, las subcontratas y trabajadores autónomos desarrollarán el apartado correspondiente al Plan de Seguridad de sus respectivas unidades de obra, partiendo igualmente por un lado del Estudio de Seguridad proporcionado por el Empresario titular del centro de trabajo (Promotor), y por otro lado de la propia evaluación inicial de Riesgos de cada empresa o actividad.

El Plan de Seguridad y Salud, del empresario principal se modificará en su caso adaptándolo, en virtud de las propuestas y documentación presentadas por cada Empresa Concurrente y trabajador autónomo. De este modo el Plan de Seguridad y Salud recogerá y habrá tenido en cuenta:

- a) La información recibida del empresario Titular por medio del Estudio de Seguridad o Estudio Básico.
- b) La evaluación inicial de riesgos del empresario Principal.
- c) La evaluación inicial de riesgos de los empresarios concurrentes y trabajadores autónomos.
- d) Los procedimientos de trabajo adaptados a las características particularizadas de la obra de cada empresa concurrente y trabajador autónomo extraídos de sus respectivas evaluaciones iniciales de riesgos.

Así pues, el Plan de Seguridad y Salud de esta obra constituirá una verdadera evaluación de riesgos adaptada a la realidad de la obra y servirá como instrumento básico para la ordenación de la actividad preventiva de la obra.

2. Conforme establece el Artículo 11 del RD 1627/97, los contratistas y subcontratistas (es decir Empresa Principal y Empresas Concurrentes según la Ley 171/2004) deberán:

- a) Aplicar los principios de la acción preventiva que se recogen en el artículo 15 de la Ley de Prevención de Riesgos Laborales, en particular al desarrollar las tareas o actividades indicadas en el artículo 10 del presente Real Decreto.
- b) Cumplir y hacer cumplir a su personal lo establecido en el plan de seguridad y salud al que se refiere el artículo 7.
- c) Cumplir la normativa en materia de prevención de riesgos laborales, teniendo en cuenta, en su caso, las obligaciones sobre coordinación de actividades empresariales previstas en el artículo 24 de la Ley de Prevención de Riesgos Laborales, así como cumplir las disposiciones mínimas establecidas en el anexo IV del presente Real Decreto, durante la ejecución de la obra.
- d) Informar y proporcionar las instrucciones adecuadas a los trabajadores autónomos sobre todas las medidas que hayan de adoptarse en lo que se refiere a su seguridad y salud en la obra.
- e) Atender las indicaciones y cumplir las instrucciones del coordinador en materia de seguridad y de salud durante la ejecución de la obra o, en su caso, de la dirección facultativa.

3. A tenor de lo dispuesto en el Artículo 4 de la Ley 171/2004, cuando en un mismo centro de trabajo desarrollen actividades trabajadores de dos o más empresas, éstas deberán cooperar en la aplicación de la normativa de prevención de riesgos laborales:

- a) Deberán informarse recíprocamente sobre los riesgos específicos de las actividades que desarrollen en el centro de trabajo que puedan afectar a los trabajadores de las otras empresas concurrentes en el centro, en particular sobre aquellos que puedan verse agravados o modificados por circunstancias derivadas de la concurrencia de actividades. La información deberá ser suficiente y habrá de proporcionarse antes del inicio de las actividades, cuando se produzca un cambio en las actividades concurrentes que sea relevante a efectos preventivos y cuando se haya producido una situación de emergencia. La información se realizará por escrito cuando alguna de las empresas genere riesgos calificados como graves o muy graves.
- b) Cuando, como consecuencia de los riesgos de las actividades concurrentes, se produzca un accidente de trabajo, el empresario deberá informar de aquél a los demás empresarios presentes en el centro de trabajo.
- c) Cuando en un mismo centro de trabajo desarrollen actividades trabajadores de dos o más empresas, los empresarios deberán comunicarse de inmediato toda situación de emergencia susceptible de afectar a la salud o la seguridad de los trabajadores de las empresas presentes en el centro de trabajo.
- d) Deberán informarse recíprocamente sobre los riesgos específicos de las actividades que desarrollen en el centro de trabajo que puedan afectar a los trabajadores de las otras empresas concurrentes en el centro, debiendo ser tenida en cuenta por los diferentes empresarios concurrentes en la evaluación de los riesgos y en la planificación de su actividad preventiva, considerando los riesgos que, siendo propios de cada empresa, surjan o se agraven precisamente por las circunstancias de concurrencia en que las actividades se desarrollan.
- e) Cada empresario deberá informar a sus trabajadores respectivos de los riesgos derivados de la concurrencia de actividades empresariales en el mismo centro de trabajo.

4. Conforme establece el Artículo 9 del RD 171/2004, los empresarios Concurrentes incluidos el Empresario Principal deberán:

- Tener en cuenta la información recibida del empresario Titular del centro de trabajo (Promotor), es decir tener presente el Estudio de Seguridad y Salud proporcionado por el promotor para determinar la evaluación de los riesgos en la elaboración de sus respectivos Planes de Seguridad y Salud o parte que le corresponda del Plan de Seguridad, así como para la Planificación de su

actividad preventiva en las que evidentemente también habrá tenido en cuenta la Evaluación inicial de Riesgos de su propia empresa.

- Tener en cuenta las instrucciones impartidas por el Coordinador de Seguridad y Salud.
- Comunicar a sus trabajadores respectivos la información e instrucciones recibidas del Coordinador de Seguridad y Salud.

5. El Empresario Principal (contratista principal) deberá vigilar el cumplimiento de la normativa de prevención de riesgos laborales por parte de las empresas contratista y subcontratistas.

6. Los contratistas y los subcontratistas (es decir Empresa Principal y Empresas Concurrentes según la Ley 171/2004) serán responsables de la ejecución correcta de las medidas preventivas fijadas en el plan de seguridad y salud en lo relativo a las obligaciones que les correspondan a ellos directamente o, en su caso, a los trabajadores autónomos por ellos contratados.

Además, los contratistas y los subcontratistas (es decir Empresa Principal y Empresas Concurrentes según la Ley 171/2004) responderán solidariamente de las consecuencias que se deriven del incumplimiento de las medidas previstas en el plan, en los términos del apartado 2 del artículo 42 de la Ley de Prevención de Riesgos Laborales.

7. Las responsabilidades de los coordinadores, de la dirección facultativa y del Empresario titular del centro de trabajo (promotor) no eximirán de sus responsabilidades a los contratistas y a los subcontratistas (es decir a la Empresa Principal y a las Empresas Concurrentes según la Ley 171/2004).

8. Conforme se establece en la *LEY 32/2006, de 18 de octubre, reguladora de la subcontratación en el Sector de la Construcción*, todas las empresas de esta obra deberán en sus contratos tener presente el *CAPÍTULO II Normas generales sobre subcontratación en el sector de la construcción* y en especial las establecidas en el *Artículo 4. Requisitos exigibles a los contratistas y subcontratistas*, para todos los contratos que se celebren, en régimen de subcontratación, en la ejecución de los siguientes trabajos realizados en esta obra de construcción:

Excavación; movimiento de tierras; construcción; montaje y desmontaje de elementos prefabricados; acondicionamientos o instalaciones; transformación; rehabilitación;

reparación; desmantelamiento; derribo; mantenimiento; conservación y trabajos de pintura y limpieza; saneamiento

9. Conforme se establece en el RD 1109/2007, deberán:

- Con carácter previo al inicio de su intervención en el proceso de subcontratación como contratistas o subcontratistas estarán inscritas en el "*Registro de empresas contratistas*".
- Proporcionar a su Comitente, al Coordinador de Seguridad y/o en su caso a la Dirección Facultativa su "**Clave individualizada de identificación registral**".
- Contar, en los términos que se establecen en dicho RD 1109/2007, con un número de trabajadores contratados con carácter indefinido no inferior al 30 por ciento de su plantilla.

No obstante, tal como se establece en el *Art. 4 de la ley 32/2006*, se admiten los siguientes porcentajes mínimos de trabajadores contratados con carácter indefinido:

- No será inferior al 10% hasta el 18 Octubre 2008.
- No será inferior al 20% desde el 19 Octubre 2008 al 18 Abril 2010.
- A partir del 19 Abril 2010 y en lo sucesivo, no será inferior al 30%.
- De conformidad con lo previsto en el artículo 10 de la Ley 32/2006, de 18 de octubre, y tal como se ha descrito anteriormente, las empresas de la obra deberán velar por que todos los trabajadores que presten servicios tengan la formación necesaria y adecuada a su puesto de trabajo o función en materia de prevención de riesgos laborales, de forma que conozcan los riesgos y las medidas para prevenirlos.
- Cada contratista, con carácter previo a la subcontratación con un subcontratista o trabajador autónomo de parte de la obra que tenga contratada, deberá obtener un *Libro de Subcontratación* habilitado que se ajuste al modelo establecido.

F) OBLIGACIONES DE LOS TRABAJADORES AUTÓNOMOS.

Conforme establece el Artículo 12 del RD 1627/97, los trabajadores autónomos deberán tener presente:

1. Los trabajadores autónomos estarán obligados a:

- a)** Aplicar los principios de la acción preventiva que se recogen en el artículo 15 de la Ley de Prevención de Riesgos Laborales, en particular al desarrollar las tareas o actividades indicadas en el artículo 10 del presente Real Decreto.
- b)** Cumplir las disposiciones mínimas de seguridad y salud establecidas en el anexo IV del presente Real Decreto, durante la ejecución de la obra.
- c)** Cumplir las obligaciones en materia de prevención de riesgos que establece para los trabajadores el artículo 29, apartados 1 y 2, de la Ley de Prevención de Riesgos Laborales.
- d)** Ajustar su actuación en la obra conforme a los deberes de coordinación de actividades empresariales establecidos en el artículo 24 de la Ley de Prevención de Riesgos Laborales, participando en particular en cualquier medida de actuación coordinada que se hubiera establecido.
- e)** Utilizar equipos de trabajo que se ajusten a lo dispuesto en el Real Decreto 1215/1997, de 18 de julio, por el que se establecen las disposiciones mínimas de seguridad y salud para la utilización por los trabajadores de los equipos de trabajo, y las modificaciones introducidas por el RD 2177/2004 de 12 de noviembre en materia de trabajos temporales en altura.
- f)** Elegir y utilizar equipos de protección individual en los términos previstos en el Real Decreto 773/1997, de 30 de mayo, sobre disposiciones mínimas de seguridad y salud relativas a la utilización por los trabajadores de equipos de protección individual.
- g)** Atender las indicaciones y cumplir las instrucciones del coordinador en materia de seguridad y de salud durante la ejecución de la obra o, en su caso, de la dirección facultativa.

2. Los trabajadores autónomos deberán cumplir lo establecido en el plan de seguridad y salud.

3. Conforme establece el Artículo 9 del RD 171/2004, los Trabajadores autónomos deberán:

- Tener en cuenta la información recibida del empresario Titular del centro de trabajo (Promotor), es decir tener presente el Estudio de Seguridad y Salud proporcionado por el promotor para determinar la evaluación de los riesgos en la elaboración de su Planificación de su actividad preventiva en la obra en las

que evidentemente también habrá tenido en cuenta su Evaluación inicial de Riesgos que como trabajador autónomo deberá tener.

- Tener en cuenta las instrucciones impartidas por el Coordinador de Seguridad y Salud.
- Comunicar a sus trabajadores respectivos (si los tuviere) la información e instrucciones recibidas del Coordinador de Seguridad y Salud.

G) OBLIGACIONES DE LOS RECURSOS PREVENTIVOS.

Conforme se establece en el Capítulo IV, artículo 32 bis (añadido a la Ley 31/1995 por las modificaciones introducidas por la Ley de reforma del marco normativo de la prevención de riesgos laborales) y sus posteriores modificaciones mediante el RD 604/2006, estos deberán vigilar el cumplimiento de las actividades preventivas, debiendo permanecer en el centro de trabajo durante el tiempo que se mantenga la situación que determine su presencia.

De este modo la presencia de los recursos preventivos en esta obra servirá para garantizar el estricto cumplimiento de los métodos de trabajo y, por lo tanto, el control del riesgo.

De las actividades de vigilancia y control realizadas en la obra, el recurso preventivo estará obligado conforme se establece en el RD 604/2006 a tomar las decisiones siguientes:

- Cuando, como resultado de la vigilancia, observe un deficiente cumplimiento de las actividades preventivas, dará las instrucciones necesarias para el correcto e inmediato cumplimiento de las actividades preventivas y pondrá tales circunstancias en conocimiento del contratista para que éste adopte las medidas necesarias para corregir las deficiencias observadas, si éstas no hubieran sido aún subsanadas.
- Cuando, como resultado de la vigilancia, observe ausencia, insuficiencia o falta de adecuación de las medidas preventivas, deberá poner tales circunstancias en conocimiento del contratista, que procederá de manera inmediata a la adopción de las medidas necesarias para corregir las deficiencias y en su caso a la propuesta de modificación del plan de seguridad y salud en los términos previstos en el artículo 7.4 del RD 1627/1997

4.3. ESTUDIO DE SEGURIDAD Y SALUD Y ESTUDIO BÁSICO DE SEGURIDAD

Los Artículos 5 y 6 del Real Decreto 1627/1997 regulan el contenido mínimo de los documentos que forman parte de dichos estudios, así como por quién deben de ser elaborados, los cuales reproducimos a continuación:

Artículo 5. Estudio de seguridad y salud.

El estudio de seguridad y salud a que se refiere el apartado 1 del artículo 4 será elaborado por el técnico competente designado por el promotor (Empresario titular del centro de trabajo según RD 171/2004). Cuando deba existir un coordinador en materia de seguridad y salud durante la elaboración del proyecto de obra, le corresponderá a éste elaborar o hacer que se elabore, bajo su responsabilidad, dicho estudio.

1. El estudio contendrá, como mínimo, los siguientes documentos:

- a) Memoria descriptiva de los procedimientos, equipos técnicos y medios auxiliares que hayan de utilizarse o cuya utilización pueda preverse; identificación de los riesgos laborales que puedan ser evitados, indicando a tal efecto las medidas técnicas necesarias para ello; relación de los riesgos laborales que no puedan eliminarse conforme a lo señalado anteriormente, especificando las medidas preventivas y protecciones técnicas tendentes a controlar y reducir dichos riesgos y valorando su eficacia, en especial cuando se propongan medidas alternativas.
- b) Asimismo, se incluirá la descripción de los servicios sanitarios y comunes de que deberá estar dotado el centro de trabajo de la obra, en función del número de trabajadores que vayan a utilizarlos.

En la elaboración de la memoria habrán de tenerse en cuenta las condiciones del entorno en que se realice la obra, así como la tipología y características de los materiales y elementos que hayan de utilizarse, determinación del proceso constructivo y orden de ejecución de los trabajos.

- c) Pliego de condiciones particulares en el que se tendrán en cuenta las normas legales y reglamentarias aplicables a las especificaciones técnicas propias de la obra de que se trate, así como las prescripciones que se habrán de cumplir

en relación con las características la utilización y la conservación de las máquinas, útiles herramientas, sistemas y equipos preventivos.

- d) Planos en los que se desarrollarán los gráficos y esquemas necesarios para la mejor definición y comprensión de las medidas preventivas definidas en la memoria, con expresión de las especificaciones técnicas necesarias.
- e) Mediciones de todas aquellas unidades o elementos de seguridad y salud en el trabajo que hayan sido definidos o proyectados.
- f) Presupuesto que cuantifique el conjunto de gastos previstos para la aplicación y ejecución del estudio de seguridad y salud.

2. Dicho estudio deberá formar parte del proyecto de ejecución de obra o, en su caso, del proyecto de obra, ser coherente con el contenido del mismo y recoger las medidas preventivas adecuadas a los riesgos que conlleve la realización de la obra.

3. El presupuesto para la aplicación y ejecución del estudio de seguridad y salud deberá cuantificar el conjunto de gastos previstos, tanto por lo que se refiere a la suma total como a la valoración unitaria de elementos, con referencia al cuadro de precios sobre el que se calcula. Sólo podrán figurar partidas alzadas en los casos de elementos u operaciones de difícil previsión.

Las mediciones, calidades y valoración recogidas en el presupuesto del estudio de seguridad y salud podrán ser modificadas o sustituidas por alternativas propuestas por el contratista (empresario principal) según el RD 171/2004 en el plan de seguridad y salud a que se refiere el artículo 7, previa justificación técnica debidamente motivada, siempre que ello no suponga disminución del importe total, ni de los niveles de protección contenidos en el estudio. A estos efectos el presupuesto del estudio de seguridad y salud deberá ir incorporado al presupuesto general de la obra como un capítulo más del mismo.

No se incluirán en el presupuesto del estudio de seguridad y salud los costes exigidos por la correcta ejecución profesional de los trabajos, conforme a las normas reglamentarias en vigor y los criterios técnicos generalmente admitidos, emanados de organismos especializados.

4. El estudio de seguridad y salud a que se refieren los apartados anteriores deberá tener en cuenta en su caso, cualquier tipo de actividad que se lleve a cabo en la obra, debiendo estar localizadas e identificadas las zonas en las que se presten trabajos

incluidos en uno o varios de los apartados del anexo II, así como sus correspondientes medidas específicas.

5. En todo caso, en el estudio de seguridad y salud se contemplarán también las previsiones y las informaciones útiles para efectuar en su día en las debidas condiciones de seguridad y salud, los previsibles trabajos posteriores.

Artículo 6. Estudio básico de seguridad y salud.

1. El estudio básico de Seguridad y Salud a que se refiere el apartado 2 del artículo 4 será elaborado por el técnico competente designado por el promotor (Empresario titular del centro de trabajo según RD 171/2004). Cuando deba existir un coordinador en materia de Seguridad y Salud durante la elaboración del proyecto de obra, le corresponderá a éste elaborar o hacer que se elabore, bajo su responsabilidad, dicho estudio.

2. El estudio básico deberá precisar las normas de seguridad y salud aplicables a la obra. A tal efecto, deberá contemplar la identificación de los riesgos laborales que puedan ser evitados, indicando las medidas técnicas necesarias para ello; relación de los riesgos laborales que no puedan eliminarse conforme a lo señalado anteriormente, especificando las medidas preventivas y protecciones técnicas tendentes a controlar y reducir dichos riesgos y valorando su eficacia, en especial cuando se propongan medidas alternativas. En su caso, tendrá en cuenta cualquier otro tipo de actividad que se lleve a cabo en la misma, y contendrá medidas específicas relativas a los trabajos incluidos en uno o varios de los apartados del anexo II.

3. En el estudio básico se contemplarán también las previsiones y las informaciones útiles para efectuar en su día, en las debidas condiciones de seguridad y salud, los previsibles trabajos posteriores.

Todos los documentos exigibles y su contenido han sido desarrollados para la obra objeto de este Estudio de Seguridad y forman parte del mismo.

4.4. REQUISITOS RESPECTO A LA CUALIFICACIÓN PROFESIONAL, FORMACIÓN E INFORMACIÓN PREVENTIVA, CONSULTA Y PARTICIPACIÓN DEL PERSONAL DE OBRA

- La Empresa Principal (contratista) queda obligada a transmitir las informaciones necesarias a todo el personal que intervenga en la obra, con el objetivo de que todos los trabajadores de la misma tengan un conocimiento de los riesgos propios de su actividad laboral, así como de las conductas a adoptar en determinadas maniobras, y del uso correcto de las protecciones colectivas y de los equipos de protección individual necesarios.
- Independientemente de la información de tipo convencional que reciban los trabajadores, la Empresa les transmitirá la información específica necesaria, que tendrán los siguientes objetivos:
 - Conocer los contenidos preventivos establecidos en este documento en materia de Seguridad y Salud.
 - Comprender y aceptar su aplicación.
 - Crear entre los trabajadores, un auténtico ambiente de prevención de riesgos laborales.
- Esta empresa Principal (contratista) permitirá la participación a los trabajadores, en el marco de todas las cuestiones que afecten a la seguridad y a la salud en el trabajo, recogiendo sugerencias y propuestas de mejoras de los niveles de protección de la seguridad y la salud a lo largo de la ejecución de la obra.

1) ESTABLECIMIENTO DE UN PLAN DE FORMACIÓN:

Se establecerá mediante las Fichas del Procedimiento constructivo de todas las unidades de la obra.

A cada operario deberá entregarse la Ficha de Procedimiento constructivo de las faenas y tareas que desempeña, para que tenga conocimiento y sepa cómo realizar la práctica habitual de sus funciones dentro de las medidas de seguridad establecidas en la Planificación de la actividad preventiva de la obra.

La Ficha de procedimiento incluye:

- El proceso práctico constructivo de realización de la unidad de obra en cuestión.
- Las medidas preventivas a adoptar para realizar la misma con las debidas garantías de seguridad.
- Los medios auxiliares necesarios para la realización de dicha unidad de obra.
- Las Protecciones colectivas necesarias.
- Los EPIS necesarios.
- Incluye también las fichas de la Maquinaria empleada, Talleres, Operadores, etc. que garantizan la información necesaria sobre todo el proceso.
- Al incluir todas las Fichas de Procedimiento necesarias en el proceso constructivo de la obra, estamos estableciendo en definitiva el Plan de Formación, y se establece cómo ha de llevarse a cabo las operaciones de trabajo y se justifican todas las medidas de seguridad adoptadas.

2) FORMACIÓN DE LOS RECURSOS HUMANOS:

Conforme se establece en el Artículo 10. *Acreditación de la formación preventiva de los trabajadores de la Ley 32/2006, de 18 de octubre, reguladora de la subcontratación en el Sector de la Construcción*, las empresas de esta obra velarán para que todos los trabajadores que presten servicios en el ámbito de la misma, tengan la formación necesaria y adecuada a su puesto de trabajo o función en materia de prevención de riesgos laborales, de forma que conozcan los riesgos y las medidas para prevenirlos.

Conforme se especifica en el V Convenio colectivo del sector de la construcción, el requisito de formación de los recursos humanos a que se refiere el *Artículo 4.2 a) de la Ley 32/2006, de 18 de octubre* y en el *RD 1109/2007*, se justificará en esta obra por todas las empresas participantes mediante alguna de estas condiciones:

- a) Tarjeta Profesional de la Construcción: Conforme lo establecido en el artículo 10.3 de la citada Ley 32/2006 y como forma de acreditar la formación específica recibida por los trabajadores en materia de prevención de riesgos laborales, será exigible la cartilla o carné profesional mediante la denominada 'Tarjeta Profesional de la Construcción' (TPC), cuyo objetivo es implantarse como única vía de acreditación y es la preferentemente exigible en esta obra.

- b) Certificación por el empresario: Que la organización preventiva del empresario expida certificación sobre la formación específica impartida a todos los trabajadores de la empresa que presten servicios en las obras de construcción.
- c) Que se acredite la integración de la prevención de riesgos en las actividades y decisiones: Que se acredite que la empresa cuenta con personas que, conforme al plan de prevención de riesgos de aquella, ejercen funciones de dirección y han recibido la formación necesaria para integrar la prevención de riesgos laborales en el conjunto de sus actividades y decisiones.

La formación se podrá recibir en cualquier entidad acreditada por la autoridad laboral la propia Fundación Laboral de la Construcción u otra autoridad educativa para impartir formación en materia de prevención de riesgos laborales, deberá tener una duración no inferior a diez horas e incluirá, al menos, los siguientes contenidos:

1. Riesgos laborales y medidas de prevención y protección en el Sector de la Construcción.
2. Organización de la prevención e integración en la gestión de la empresa.
3. Obligaciones y responsabilidades.
4. Costes de la siniestralidad y rentabilidad de la prevención.
5. Legislación y normativa básica en prevención.

Además de dicha formación, a cada operario se entregará para su conocimiento y dentro de las medidas de seguridad establecidas en la Planificación de la actividad preventiva, los manuales siguientes:

- Manual de primeros auxilios.
- Manual de prevención y extinción de incendios.
- Simulacros.

Estos Manuales permitirán a los operarios tener conocimiento sobre las actuaciones y buenas prácticas en el caso de primeros auxilios o en caso de emergencia.

El simulacro de emergencia incluido en la información, permitirá el entrenamiento del operario para estar preparado a hacer frente a situaciones de emergencia.

La entrega de esta documentación a los trabajadores se justificará en un Acta.

También se informará a las empresas concurrentes (subcontratistas) y trabajadores autónomos sobre las Medidas de Emergencia, las Actuaciones en caso de Riesgo grave e Inminente.

También se les hará entrega de los Manuales de Primeros Auxilios y del Manual de Emergencia que tendrá vigor durante el desarrollo de la obra.

Cualquier trabajador que se incorpore a obra como mínimo habrá recibido las instrucciones básicas impartidas por los Servicios de Prevención de la Empresa Principal (Contratista) o el Técnico de Seguridad y Salud a pie de obra. Los trabajadores dejarán constancia con su firma en el Acta correspondiente.

3) INFORMACIÓN A LOS TRABAJADORES:

Se reunirá al personal de Obra y se le informará y entregará documentación sobre el proceso constructivo, los Riesgos que entraña, los equipos de protección Individual y Colectivo a utilizar por cada uno.

La empresa Principal (contratista) transmitirá las informaciones necesarias a todo el personal que intervenga en la obra, con el objetivo de que todos los trabajadores de la misma, tengan un conocimiento de los riesgos propios de su actividad laboral, así como de las conductas a adoptar en determinadas maniobras, y del uso correcto de las protecciones colectivas y de los equipos de protección individual necesarios.

Cuando los trabajadores se incorporen en la obra se les hará entrega de estas normas, debiendo firmarlas para dejar constancia en el Acta correspondiente de esta entrega.

Todo ello realizado con el fin de informar y concienciar a los trabajadores de los riesgos intrínsecos de su actividad y hacerlos partícipes de la seguridad integral de la obra.

También informará sobre las Medidas de Emergencia, las Actuaciones en caso de Riesgo grave e Inminente.

Hará entrega de los Manuales de Primeros Auxilios y del Manual de Emergencia.

Independientemente de la información de tipo convencional que reciban los trabajadores, la Empresa les transmitirá la información específica necesaria, que

tendrán los siguientes objetivos:

- a) Conocer los contenidos preventivos establecidos en este documento en materia de Seguridad y Salud.
- b) Comprender y aceptar su aplicación.
- c) Crear entre los trabajadores, un auténtico ambiente de prevención de riesgos laborales.

Independientemente de la información de tipo convencional que reciban los trabajadores de las empresas concurrentes (subcontratistas) y autónomos, la Empresa Principal (contratista) les transmitirá la información específica necesaria, que tendrán los siguientes objetivos:

- a) Conocer los contenidos preventivos establecidos en este documento en materia de Seguridad y Salud.
- b) Comprender y aceptar su aplicación
- c) Crear entre los trabajadores, un auténtico ambiente de prevención de riesgos laborales.

4) ESTABLECIMIENTO DE UN SISTEMA DE CONSULTA Y PARTICIPACIÓN DE LOS TRABAJADORES:

Aquí se determina cómo y de qué modo funcional y operativo, la empresa Principal (contratista) permite y regula la participación a los trabajadores, en el marco de todas las cuestiones que afecten a la Seguridad y a la Salud en el trabajo en esta obra, para ello le dará unas - *Fichas de sugerencia de mejora* - , de tal manera que en ellas el trabajador pueda hacer sugerencias y propuestas de mejoras de los niveles de protección de la Seguridad y la Salud a lo largo de la ejecución de la obra.

4.5. APROBACIÓN DE CERTIFICACIONES

- El Coordinador en materia de seguridad y salud o la Dirección Facultativa en su caso, serán los encargados de revisar y aprobar las certificaciones correspondientes al Plan de Seguridad y Salud (basado en el Estudio) y serán presentadas a la Propiedad para su abono.

- Una vez al mes la Constructora extenderá la valoración de las partidas que, en materia de Seguridad y Salud se hubiesen realizado en la obra. La valoración se hará conforme al Plan de Seguridad y Salud (basado en el Estudio de Seguridad y Salud) y de acuerdo con los precios contratados por la Propiedad. Esta valoración será visada y aprobada por la Dirección Facultativa y sin este requisito no podrá ser abonada por la propiedad.
- El abono de las certificaciones expuestas en el párrafo anterior se hará conforme se estipule en el contrato de obra.

4.6. PRECIOS CONTRADICTORIOS

- En el supuesto de aparición de riesgos no evaluados previamente en el documento de la Memoria de Seguridad y Salud que precisaran medidas de prevención con precios contradictorios, para su puesta en la obra, deberán previamente ser autorizados por parte del Coordinador en materia de seguridad y salud durante la ejecución de la obra o por la Dirección Facultativa en su caso.

4.7. LIBRO INCIDENCIAS

El Artículo 13 del Real Decreto 1627/97 y la Disposición final tercera del RD 1109/2007 *Modificaciones del Real Decreto 1627/1997*, regulan las funciones de este documento.

Dicho libro será habilitado y facilitado al efecto por el Colegio Profesional al que pertenezca el técnico que aprueba el Plan de Seguridad y Salud.

Efectuada una anotación en el libro de incidencias, el coordinador o, cuando no sea necesaria la designación de coordinador, la dirección facultativa, la notificará al contratista afectado y a los representantes de los trabajadores de éste. En el caso de que la anotación se refiera a cualquier incumplimiento de las advertencias u observaciones previamente anotadas en dicho libro por las personas facultadas para ello, así como en el supuesto a que se refiera a la *Paralización de los Trabajos*, deberá remitirse una copia a la Inspección de Trabajo y Seguridad Social en el plazo de veinticuatro horas.

En la misma se especificará si la anotación efectuada supone una reiteración de una advertencia u observación anterior o si, por el contrario, se trata de una nueva observación.

Las anotaciones podrán ser efectuadas por la Dirección Facultativa de la obra, el Coordinador en materia de seguridad y salud durante la ejecución de la obra, el Empresario principal (contratistas) y empresas concurrentes (subcontratistas), los trabajadores autónomos, así como las personas u órganos con responsabilidades en materia de prevención en las empresas intervinientes en la obra, los representantes de los trabajadores y los técnicos de los órganos especializados en materia de seguridad y salud en el trabajo de las Administraciones Públicas competentes.

Las anotaciones estarán, únicamente relacionadas con el control y seguimiento y especialmente con la inobservancia de las medidas, instrucciones y recomendaciones preventivas recogidas en los Planes de Seguridad y Salud respectivos.

4.8. LIBRO DE ÓRDENES

Las órdenes de Seguridad y Salud, se recibirán de la Dirección de Obra, a través de la utilización del Libro de Órdenes y Asistencias de la obra. Las anotaciones aquí expuestas, tienen categoría de órdenes o comentarios necesarios para la ejecución de la obra.

4.9. PARALIZACIÓN DE TRABAJOS

Sin perjuicio de lo previsto en los apartados 2 y 3 del artículo 21 y en el artículo 44 de la Ley de Prevención de Riesgos Laborales, cuando el Coordinador en materia de Seguridad y Salud durante la ejecución de la obra o cualquier otra persona integrada en la Dirección Facultativa observase incumplimiento de las medidas de Seguridad y Salud, advertirá a la Empresa Principal (Contratista) de ello, dejando constancia de tal incumplimiento en el libro de incidencias, cuando éste exista de acuerdo con lo dispuesto en el artículo 13, apartado 1º del Real Decreto 1627/1997, y quedando facultado para, en circunstancias de riesgo grave e inminente para la Seguridad y Salud de los trabajadores, disponer la paralización de los tajos o, en su caso, de la totalidad de la obra.

En el supuesto previsto anteriormente, la persona que hubiera ordenado la paralización deberá dar cuenta a los efectos oportunos a la Inspección de Trabajo y Seguridad Social correspondiente, a las empresas Concurrentes (contratistas y subcontratistas) afectadas por la paralización, así como a los representantes de los trabajadores de éstos.

4.10. CONDICIONES PARTICULARES QUE, EN SU CASO, COMPLEMENTAN ASPECTOS CONCRETOS DE LOS PROCEDIMIENTOS DE TRABAJO QUE HAN SIDO INCLUIDOS EN LA MEMORIA

Todos los trabajadores de la obra deberán seguir en todo momento las especificaciones establecidas para cada unidad de obra, y que han sido detalladas en la Memoria de Seguridad.

Además se deberán seguir estas condiciones particulares que, complementan aspectos concretos de los procedimientos de trabajo.

A) Con carácter general:

- Seguir todas las instrucciones que se den para realizar el trabajo de forma segura. Los trabajos están sujetos a los riesgos que se han detectado, analizado y evaluado en la Memoria de Seguridad y además se incluye el procedimiento técnico preventivo eficaz para neutralizarlos. Usted está legalmente obligado a respetarlo y a prestar su ayuda avisando al Encargado o al Recurso Preventivo, sobre los fallos, carencias, errores o peligros que detecte, con el fin de que sean reparados.
- Si no comprende el sistema preventivo implantado, debe exigir que se lo expliquen; tiene obligación de hacerlo y derecho a ser informado.
- El personal deberá acreditar ante el Jefe de Obra su cualificación para realizar las tareas encomendadas, con el fin de eliminar los accidentes por impericia.
- Todos los trabajadores con riesgo de caídas desde altura, deberán presentar al Jefe de Obra el justificante de haber efectuado con anterioridad a su contratación, el reconocimiento médico en el que se hará constar si es apto o no para el trabajo en altura.
- Para el manejo de andamios colgados, andamios de borriquetas o escaleras de mano será de aplicación lo especificado para estos medios auxiliares. Si se usan, deberá conocer estas normas si es que no se han entregado. Cumplir con ellas, para evitar que se accidente o provoque un accidente a sus compañeros.

- Trabajar con tiempo muy caluroso o con temperaturas frías, puede producir estrés térmico. La utilización de ropa de trabajo apropiada con carácter obligatorio le permitirá controlar el riesgo.
- Para evitar el estrés térmico, la solución está en eliminar el alcohol y beber mucha agua. La utilización de ropa apropiada de algodón disminuye la sensación de calor y evita la deshidratación, el malestar general y dolores de cabeza.
- En el caso de trabajar con tiempo muy caluroso, evitar la ingestión de bebidas frías con alcohol (en especial la cerveza) pues no rebaja el calor corporal y sin embargo disminuye sus condiciones físicas. Igualmente con tiempo frío evitar la ingestión de bebidas con alcohol (carajillos, copas de licor, etc.), igualmente disminuyen sus condiciones físicas.

B) En el manejo y manipulación de materiales:

- Queda prohibida en la obra la permanencia en la zona de batido de cargas, durante las operaciones de elevación de materiales y cargas. De esta manera se evita el riesgo de golpes y atrapamientos por objetos desprendidos.
- El riesgo de cortes por manejo de piezas y herramientas, solo lo puede evitar acostumbrándose a utilizar guantes apropiados. Solicítelos y úselos, evitará los accidentes en las manos.
- Los sobreesfuerzos pueden provocar lumbagos y distensiones musculares; suceden por tener que realizar trabajos en posturas forzadas o por manipulación de objetos pesados. La utilización de fajas contra los lumbagos y muñequeras ajustadas evitará en parte estos problemas
- Con carácter general se deberán levantar las cargas verticalmente, flexionando las piernas y apoyándose en ellas al izarse.
- El riesgo de atrapamiento entre objetos, debe evitarlo usando guantes y si es preciso un ayudante en los trabajos que lo requieran.
- El corte de materiales indebidamente y en especial el material cerámico a golpe de paletín, paleta o llana, puede producir una proyección de fragmentos y partículas. Para evitar este riesgo debe acostumbrarse a usar gafas.

C) En el lugar de trabajo:

- A las zonas de trabajo se debe acceder por lugares de tránsito fácil y seguro, sin verse obligado a realizar saltos y movimientos o posturas extraordinarias. Solicite escaleras o pasarelas seguras, que además seguro que están previstas.
- Mantenga en todo momento limpio y ordenado, el entorno de su trabajo.
- Respete las protecciones colectivas instaladas. Si las desmonta o altera puede ser considerado una imprudencia temeraria si de ello se deriva un accidente.
- En especial los huecos en el suelo deberán permanecer constantemente protegidos, con las protecciones colectivas establecidas a tal fin.
- Avise de los defectos detectados sobre las protecciones colectivas en general si no puede resolverlos.
- No utilizar a modo de borriquetas, los bidones, palets, cajas o pilas de material, para evitar accidentes por trabajar sobre superficies inestables.
- Por su seguridad directa debe comprobar, antes de la utilización de cualquier máquina herramienta o equipo de obra, que se encuentra en óptimas condiciones y con todos los mecanismos y protectores de seguridad instalados en buen estado. Igualmente que los conductores eléctricos no están deteriorados y las conexiones se realizan mediante dispositivos macho-hembra. De lo contrario es un equipo o una máquina peligrosa, no la utilice y comunique la situación al Encargado.

D) En el acopio de materiales:

- Deposite los materiales en el lugar en el que se le indique o se haya establecido en los planos.
- Acopiar siempre los materiales sobre superficies estables o en su caso sobre tabloncillos de reparto en puntos resistentes. Con esta acción se eliminan los riesgos por sobrecarga.
- Para transportar manualmente materiales pesados, solicite un cinturón contra los sobreesfuerzos.
- No sobrecargar las superficies de apoyo, para evitar derrumbes.

- No acopiar materiales de forma inestable, desequilibrada o sobre superficies desequilibradas, para evitar que la inestabilidad provoque su caída.

E) Seguridad en el movimiento de cargas suspendidas a gancho.

- No balancear las cargas para alcanzar lugares inaccesibles, ya que supone un riesgo inasumible.
- El izado de cargas se guiará siempre mediante dos cuerdas de control para evitar el penduleo y choques contra objetos o partes de la construcción.
- Para evitar los riesgos de caída de objetos o materiales por derrame fortuito de la carga sobre los trabajadores, los materiales (en especial los cerámicos) se izará a las plantas sin romper los flejes o la envoltura de plástico con las que lo suministre el fabricante.

F) Seguridad en el tratamiento de los escombros.

- En el *Plan de Gestión de RCDs*, se especifican los criterios y medidas que se llevarán a cabo con relación al tratamiento, manipulación y gestión de los residuos generados en la obra. Deberá por lo tanto ser conocedor de los mismos y seguir las especificaciones establecidas a tal fin.
- Igualmente en el *Plan de Gestión de RCDs*, se establecen los criterios para la separación de los residuos, en especial de los peligrosos, por lo que deberá ser conocedor de ellos.
- Los escombros resultantes de la ejecución de los trabajos, se retirarán mediante la utilización de bajantes de escombros. Se le prohíbe expresamente el vertido directo, utilizando un carretón chino o dejándolos caer al vacío.
- Para evitar la formación de polvo durante la caída de escombros, (recuerde que este polvo es nocivo para su salud) debe regar antes los materiales a evacuar desde altura.

G) Seguridad contra incendios:

- Para evitar las concentraciones de gases tóxicas, inflamables o explosivos en los almacenes (como colas de contacto, barnices, pinturas al esmalte sintético, disolventes, etc.) está previsto que se mantenga siempre la ventilación mediante

“tiro continuo de aire”. En consecuencia, está prohibido mantener o almacenar los recipientes sin estar cerrados.

- Tiene la obligación de conocer y respetar las señales de: “PELIGRO DE INCENDIO” y “PROHIBIDO FUMAR”, que está previsto instalar sobre la puerta de acceso a los almacenes.
- Está previsto instalar extintores de polvo químico seco, ubicados en la puerta de cada almacén. Por su seguridad controle que están y se mantienen en estado de funcionamiento.

H) Riesgos higiénicos

- Se deberán realizar las mediciones técnicas de los riesgos higiénicos, bien directamente con medios propios, o mediante la contratación de laboratorios o empresas especializadas, con el fin de detectar y evaluar los riesgos higiénicos previstos o que pudieran detectarse, a lo largo del proceso constructivo.
- Se definen en la obra como *Riesgos Higiénicos* los siguientes:

.Nivel acústico de los trabajos y de su entorno.

- Identificación y evaluación de la presencia de disolventes orgánicos, (pinturas).

Las mediciones y evaluaciones, se realizarán mediante el uso del necesario aparataje técnico especializado, manejado por personal cualificado.

Los informes de estado y evaluación, permitirán la toma de decisiones.

5. CONDICIONES TÉCNICAS

5.1. REQUISITOS DE LOS SERVICIOS DE HIGIENE Y BIENESTAR, LOCALES DE DESCANSO, COMEDORES Y PRIMEROS AUXILIOS

La Empresa dispondrá conforme se especifica en la Memoria, de lo siguiente:

A) Vestuarios dotados con percheros, sillas y calefacción: La superficie de los vestuarios ha sido estimada alrededor de 2 m² por trabajador que deba utilizarlos simultáneamente.

- Para cubrir las necesidades se instalarán tantos módulos como sean necesarios.
- La altura libre a techo será de 2,30 metros.
- Se habilitará un tablón conteniendo el calendario laboral, Ordenanza General de Seguridad e Higiene en el Trabajo, Ordenanza Laboral de la Construcción, Vidrio y Cerámica y las notas informativas de régimen interior que la Dirección Técnica de la obra proporcione.
- La obra dispondrá de cuartos de vestuarios y de aseo para uso del personal, debidamente separados para los trabajadores de uno u otro sexo.
- Los cuartos vestuarios o los locales de aseo dispondrán de un lavabo de agua corriente, provisto de jabón, por cada diez empleados o fracción de esta cifra y de un espejo de dimensiones adecuadas por cada veinticinco trabajadores o fracción de esta cifra que finalicen su jornada de trabajo simultáneamente.

B) Servicios higiénicos dotados de lavamanos, ducha, inodoro, espejos y calefacción.

- Dispondrá de agua caliente en duchas y lavabos.
- Los suelos, techos y paredes serán lisos e impermeables, permitiendo la limpieza necesaria; asimismo dispondrán de ventilación independiente y directa.

- La altura libre de suelo a techo no deberá ser inferior a 2,30 metros, teniendo cada uno de los retretes una superficie de 1 x 1,20 metros.
- La obra dispondrá de abastecimiento suficiente de agua potable en proporción al número de trabajadores, fácilmente accesible a todos ellos y distribuidos en lugares próximos a los puestos de trabajo.
- En los retretes que hayan de ser utilizados por mujeres se instalarán recipientes especiales y cerrados.
- Existirá al menos un inodoro por cada 25 hombres y otro por cada 15 mujeres o fracciones de estas cifras que trabajen la misma jornada.

C) Comedor que dispondrá de mesa, sillas, calentador de comidas y recipientes para basuras. La superficie del comedor ha sido estimada alrededor de 1,20 m² por cada trabajador que deba utilizarlo simultáneamente.

- Los suelos, paredes y techos serán lisos e impermeables, permitiendo la limpieza necesaria.
- Dispondrán de iluminación natural y artificial adecuada.
- Tendrán ventilación suficiente, independiente y directa.

D) Botiquín, cuyo contenido mínimo será el contemplado en el anexo VI.A).3 del Real Decreto 486/1997:

Desinfectantes y antisépticos autorizados (*agua oxigenada, alcohol de 96º, tintura de yodo, mercurrocromo, amoniaco, antiespasmódicos, paracetamol, ácido acetil salicílico, etc...*)

- Gasas estériles
- Algodón hidrófilo
- Venda
- Esparadrapo
- Apósitos adhesivos
- Tijeras
- Pinzas
- Guantes desechables

Además del contemplado en dicho Real decreto 486/1997, dispondrá de: jeringuillas desechables y termómetro clínico

Los botiquines deberán estar a cargo de la Seguridad Social a través de la Mutua de Accidentes y Enfermedades Profesionales, conforme se establece en la ORDEN TAS/2947/2007, de 8 de octubre, por la que se establece el suministro a las empresas de botiquines con material de primeros auxilios en caso de accidente de trabajo, como parte de la acción protectora del sistema de la Seguridad Social.

- Se dispondrá de un cartel claramente visible en el que se indiquen todos los teléfonos de urgencia de los centros hospitalarios más próximos; médicos, ambulancias, bomberos, policía, etc.
- En la obra se dispondrá de al menos un botiquín con los medios para efectuar las curas de urgencia en caso de accidente.
- Los botiquines estarán a cargo de personas capacitadas designadas por la empresa.
- Se revisará mensualmente su contenido y se repondrá inmediatamente lo usado.

5.2. REQUISITOS DE LOS EQUIPOS DE PROTECCIÓN INDIVIDUAL Y SUS ACCESORIOS EN CUANTO A SU DISEÑO, FABRICACIÓN, UTILIZACIÓN Y MANTENIMIENTO

5.2.1. CONDICIONES TÉCNICAS DE LOS EPIS

- El Real Decreto 773/1997, de 30 de mayo, establece en el marco de la Ley 31/1995 de 8 de noviembre de Prevención de Riesgos laborales, en sus Artículos 5, 6 y 7, las disposiciones mínimas de Seguridad y Salud para la elección, utilización por los trabajadores en el trabajo y mantenimiento de los Equipos de Protección Individual (EPIS).
- Los EPIS deberán utilizarse cuando existen riesgos para la seguridad o salud de los trabajadores que no hayan podido evitarse o limitarse suficientemente por medios técnicos de protección colectiva o mediante medidas, métodos o procedimientos de organización del trabajo.

- El Anexo III del Real Decreto 773/1997 relaciona una “Lista indicativa y no exhaustiva de actividades y sectores de actividades que pueden requerir la utilización de equipos de protección individual”.
- El Anexo I del Real Decreto 773/1997 detalla una “Lista indicativa y no exhaustiva de equipos de protección individual”.
- En el Anexo IV del Real Decreto 773/1997 se relaciona las “Indicaciones no exhaustivas para la evaluación de equipos de protección individual”.
- El Real Decreto 1407/1992, de 20 de noviembre, establece las condiciones mínimas que deben cumplir los equipos de protección individual (EPIs), el procedimiento mediante el cual el Organismo de Control comprueba y certifica que el modelo tipo de EPI cumple las exigencias esenciales de seguridad requeridas en este Real Decreto, y el control por el fabricante de los EPIs fabricados, todo ello en los Capítulos II, V y VI de este Real Decreto.
- El Real Decreto 159/1995, de 3 de febrero, del Ministerio de Presidencia. Seguridad e Higiene en el Trabajo - Comunidad Europea, modifica algunos artículos del Real Decreto 1407/1992.
- Respecto a los medios de protección individual que se utilizarán para la prevención de los riesgos detectados, se deberán de cumplir las siguientes condiciones:
 - A.** Los Equipos deben poseer la marca CE -según R.D. 1407/1992, de 20 de noviembre- y deberán cumplir con lo expresado en el -RD. 773/1997, de 30 de mayo, *Utilización de equipos de protección individual*-.
 - B.** Solo los equipos de protección individual que cumplan las indicaciones del apartado anterior, tienen autorizado su uso durante el periodo de vigencia.
 - C.** De entre los equipos autorizados, se utilizarán los más cómodos y operativos, con la finalidad de evitar las negativas a su uso por parte de los trabajadores.
 - D.** Se investigarán los abandonos de los equipos de protección, con la finalidad de razonar con los usuarios y hacer que se den cuenta de la importancia que realmente tienen para ellos.
 - E.** Cualquier equipo de protección individual en uso que esté deteriorado o roto, será sustituido inmediatamente, quedando constancia en la oficina de obra del

motivo del cambio así como el Nombre de la Empresa y de la persona que recibe el nuevo equipo, con el fin de dar la máxima seriedad posible a la utilización de estas protecciones.

- F.** Un vez los equipos hayan llegado a su fecha de caducidad se dejarán en un acopio ordenado, que será revisado por la Dirección de obra para que autorice su eliminación de la obra.
- G.** Las normas de utilización de los equipos de protección individual, se ajustarán a lo previsto en los folletos explicativos y de utilización de cada uno de sus fabricantes, que se certificará haber hecho llegar a cada uno de los trabajadores que deban utilizarlos.

ENTREGA DE EPIS:

Se hará entrega de los EPIS a los trabajadores. Se normalizará y sistematizará el control de los Equipos de Protección Individual para acreditar documentalmente la entrega de los mismos.

El objetivo fundamental de este protocolo es dejar constancia documental de la entrega de acuse de recibo del equipamiento individual de protección (EPI) que cada Empresa Concurrente (Subcontratista) está obligada a facilitar al personal a su cargo.

5.3. REQUISITOS DE LA SEÑALIZACIÓN EN MATERIA DE SEGURIDAD Y SALUD, VIAL, ETC.

Los medios a adoptar en la organización de esta obra son los encaminados a la señalización visual. Los camiones y máquinas suelen disponer de bocinas y señales acústicas, ciertos productos pueden emanar mal olor, pero suelen llegar a la obra con las señalizaciones montadas. Los medios utilizados frecuentemente están tipificados y el mercado ofrece una amplia gama de productos que cubren perfectamente las demandas en los siguientes grupos de medios de señalización:

1. ETIQUETAS, CINTAS, GUIRNALDAS, LUMINOSOS Y DESTELLANTES

En esta obra se utilizarán las señales que se estimen oportunas, acompañadas con frases que se pueden redactar en colores distintos, llamativos, que especifiquen peligros ó indicaciones de posición, situación, advertencia, utilización o modo de uso del producto contenido en los envases.

2. SEÑALES

Las que se utilizarán en esta obra responderán a convenios internacionales y se ajustarán a la normativa actual. El objetivo es que sean conocidas por todos.

2.1) Señalización de obra.

Esta señalización cumplirá con el contenido del Real Decreto 485 de 14 de abril de 1.997 que desarrolle los preceptos específicos sobre señalización de riesgos en el trabajo según la Ley 31 de 8 de Noviembre de 1.995 de prevención de riesgos laborales.

5.4. REQUISITOS PARA LA CORRECTA UTILIZACIÓN Y MANTENIMIENTO DE LOS ÚTILES Y HERRAMIENTAS PORTÁTILES

Se revisará y posteriormente se autorizará el uso de equipos de trabajo. El objetivo fundamental es dejar constancia documental de la conformidad de recepción de los Equipos de Trabajo en función del cumplimiento de los requisitos de seguridad establecidos en el R.D. 56/1995, de 20 de enero por el que se modifica el anterior R.D. 1.215/1997, de 18 de junio sobre utilización de Equipos de Trabajo a emplear en los distintos tajos vinculados a esta obra.

- Se elegirán los equipos de trabajo más adecuados para garantizar y mantener unas condiciones de trabajo seguras.
- Las dimensiones de los equipos de trabajo deberán estar adaptadas a la naturaleza del trabajo y a las dificultades previsibles y deberán permitir la circulación sin peligro.
- Los Equipos de Trabajo a utilizar en obra deberán ser nuevos siempre que sea posible. En caso de que estos equipos sean reutilizados y en función de sus tipos deberán disponer de sus proyectos técnicos específicos de instalación y puesta en marcha o los certificados del fabricante o empresa de alquiler en el que se indique que han sido revisados y que se encuentran en perfecto estado de utilización en obra.
- No se podrá utilizar ningún equipo de trabajo motorizado que no cumpla con los requisitos indicados en el párrafo anterior, los cuales deberán ser comprobados

por el Coordinador de Seguridad y Salud o Dirección Facultativa, quien procederá a dar su visto bueno.

- Cuando no exista una norma oficial de certificación administrativa de Seguridad, los Equipos de Trabajo deberán disponer de la garantía escrita del fabricante o suministrador que certifique que los mismos responden a las prestaciones de seguridad requeridas por la reglamentación vigente en nuestro país, en las condiciones de servicio y utilización por él descritas. El Empresario Principal (Contratista) elegirá entre los productos del mercado aquel que reúna las condiciones de calidad y seguridad en su utilización según sus prestaciones, exigiendo al fabricante o suministrador los certificados que lo avalen.
- Para dicha normalización interna deberá contar con el VºBº del Coordinador en materia de Seguridad y Salud para esta obra.
- Existirá en el almacén una reserva de accesorios y recambios para los equipos de obra, con el fin de garantizar la reposición de los mismos.
- En esta previsión se tendrá en cuenta la vida útil de los Equipos de Trabajo y su fecha de caducidad.
- El control afectará a todo equipo incluido en el ámbito de aplicación de los Reales Decretos 56/1995, de 20 de enero por el que se modifica el anterior RD. 1.215/1997, de 18 de junio sobre utilización de Equipos de Trabajo a emplear en los distintos tajos vinculados a esta obra, y se realizará por el empresario responsable del equipo, asegurándose de que han sido comprendidas las condiciones de recepción, montaje, utilización y mantenimiento por parte de sus operadores y usuarios.

Correcta utilización de herramientas de albañilería en general:

Las herramientas de albañilería (*paletas, paletines, llanas, plomada, etc.*) están sujetas a riesgos. Para evitarlos, deberán seguirse los pasos que se expresan a continuación:

- Las paletas, paletines o llanas, pueden originar cortes, para evitarlos, no apoye la otra mano sobre el objeto en el que trabaja y utilice guantes impermeabilizados de loneta de algodón lo más ajustados posible.
- Utilice calzado de seguridad para evitar lesiones en caso de que se le caiga una herramienta.

- No sitúe las espuestas al borde de plataformas de andamios o forjados. Pueden caerse y originar un accidente.
- Al manejar la llana, procure realizar giros suaves, ya que un sobreesfuerzo o posición inadecuada le puede hacer caer desde altura.

Correcta utilización de herramientas de carpintería en general:

Las herramientas de carpintería (*formones, buriles, martillos, atornilladores, etc.*) están sujetas a riesgos. Para evitarlos, deberán seguirse los pasos que se expresan a continuación:

- Los formones o el buril, están sujetos al riesgo de cortes, para evitar los cortes, no apoye la otra mano sobre el objeto en el que trabaja y utilice guantes de cuero lo más ajustados posible.
- Al afilar el formón o el buril, hágalo protegido con guantes, si suelta o se le escapa el formón, será proyectado y puede producir un accidente.
- No toque con los dedos el filo de corte, puede producirse una herida.
- El afilado, produce chispas, por lo que para evitar incendios, limpie de madera o de serrín los alrededores de la muela.
- Utilice calzado de seguridad para evitar lesiones en caso de que se le caiga de las manos.
- No sitúe las espuestas al borde de plataformas de andamios o forjados. Pueden caerse y originar un accidente.

Correcta utilización de herramientas manuales:

Las herramientas manuales (*palas, martillos, mazos, tenazas, uñas palanca, alicates, etc.*) están sujetas a riesgos. Para evitarlos, deberán seguirse los pasos que se expresan a continuación:

Los martillos, mazos, tenazas, uñas palanca, alicates, etc. están sujetas a sobreesfuerzos, para evitarlo, deben suministrarse a los operarios los siguientes equipos de protección individual:

- a) Muñequeras y faja contra los sobreesfuerzos.

- b) Botas de seguridad contra los golpes, caída de objetos o heridas punzantes.
- c) Guantes para cortes.
- d) Ropa de trabajo

Procedimiento específico para manejo de martillos o mazos.

- Utilice los EPIs apropiados (botas de seguridad, guantes, faja y muñequeras).
- Sujete el martillo o mazo poniendo una mano cerca de la chapa de la maza y la otra en el otro extremo.
- Levante la maza dejando correr la mano sobre el astil mientras lo sujeta firmemente con la otra. Cuide no golpearse las manos o golpear a alguien cercano.
- De fuerza a la maza y descargue el golpe sobre el lugar deseado. Los primeros golpes deben darse con suavidad, si es que deseamos hincar algún objeto.
- Si le ayuda un compañero, debe hincarlo un poco con el martillo antes de dar el primer mazazo, de esta manera, el compañero podrá apartarse de la zona de golpe en caso de error en el mazazo.
- Cuando sienta fatiga, descanse, luego reanude la tarea.
- Si está al aire libre y siente calor, beba agua abundantemente, nunca bebidas alcohólicas.

Procedimiento específico para manejo de uña de palanca.

- Utilice los EPIs apropiados (botas de seguridad, guantes, faja y muñequeras).
- Sujete la uña de palanca desde el astil poniendo una mano cerca de la uña y la otra en el otro extremo.
- Aproxímese el lugar requerido.
- Ponga las dos manos en el brazo de palanca, para ejercer la fuerza. Apóyese ahora con todo su peso sobre el astil y separará el objeto deseado. Recuerde que el objeto desprendido o separado puede caer y golpear a alguien.

- Cuando sienta fatiga, descanse, luego reanude la tarea.
- Si está al aire libre y siente calor, beba agua abundantemente, nunca bebidas alcohólicas.

5.5. REQUISITOS PARA LA CORRECTA INSTALACIÓN, UTILIZACIÓN Y MANTENIMIENTO DE LOS MEDIOS AUXILIARES

Se revisará y posteriormente se autorizará la utilización de los medios auxiliares de obra. Deberá reflejarse en un acta, cuyo objetivo fundamental de la formalización del documento es dejar constancia documental del estado operativo y uso de los medios auxiliares a utilizar en la obra. En esta obra se entienden por medios auxiliares aquellos elementos no motorizados (andamios tubulares, plataformas, plataformas de E/S de materiales, escaleras de mano, etc.). Los elementos motorizados tienen la consideración de máquinas y cumplirán lo establecido en el documento correspondiente.

Los medios auxiliares a utilizar en obra deberán ser preferiblemente nuevos, dispondrán obligatoriamente de marcado CE (en casos excepcionales si no disponen de marcado CE, deberán ser homologados por organismo competente). En caso de ser reutilizados se comprobará su estado, vida útil y se realizará prueba de servicio. Los medios provenientes de empresas dedicadas al alquiler de estos elementos contarán con certificado de revisión, puesta a punto y uso, emitido por ésta.

Será necesaria la previa autorización del Coordinador de Seguridad y Salud o Dirección Facultativa para la utilización de cualquiera de los medios auxiliares utilizados en esta obra.

Especificaciones particulares introducidas por el RD 2177/2004:

1. Las escaleras de mano se revisarán periódicamente, prohibiendo el uso de escaleras improvisadas o de madera pintadas.
2. Los andamios sólo podrán ser montados, desmontados o modificados sustancialmente bajo la dirección de una persona con una formación universitaria o profesional que lo habilite para ello, y por trabajadores que hayan recibido una formación adecuada y específica para las operaciones previstas, que les permita enfrentarse a riesgos específicos de conformidad

con las disposiciones del artículo 5 del RD 1215/1997, destinada en particular a:

- a) La comprensión del plan de montaje, desmontaje o transformación del andamio de que se trate.
 - b) La seguridad durante el montaje, el desmontaje o la transformación del andamio de que se trate.
 - c) Las medidas de prevención de riesgos de caída de personas o de objetos.
 - d) Las medidas de seguridad en caso de cambio de las condiciones meteorológicas que pudiesen afectar negativamente a la seguridad del andamio de que se trate.
 - e) Las condiciones de carga admisible.
 - f) Cualquier otro riesgo que entrañen las mencionadas operaciones de montaje, desmontaje y transformación.
3. Tanto los trabajadores afectados como la persona que supervise dispondrán del plan de montaje y desmontaje mencionado, incluyendo cualquier instrucción que pudiera contener.
 4. Cuando no sea necesaria la elaboración de un plan de montaje, utilización y desmontaje, las operaciones previstas en este apartado podrán también ser dirigidas por una persona que disponga de una experiencia certificada por el empresario en esta materia de más de dos años y cuente con la formación preventiva correspondiente, como mínimo, a las funciones de nivel básico, conforme a lo previsto en el apartado 1 del artículo 35 del Reglamento de los Servicios de Prevención, aprobado por el Real Decreto 39/1997, de 17 de enero.
 5. Los andamios deberán ser inspeccionados por una persona con una formación universitaria o profesional que lo habilite para ello:
 - a) Antes de su puesta en servicio.
 - b) A continuación, periódicamente.

- c) Tras cualquier modificación, período de no utilización, exposición a la intemperie, sacudidas sísmicas, o cualquier otra circunstancia que hubiera podido afectar a su resistencia o a su estabilidad.
6. Cuando no sea necesaria la elaboración de un plan de montaje, utilización y desmontaje, las operaciones previstas en este apartado podrán también ser dirigidas por una persona que disponga de una experiencia certificada por el empresario en esta materia de más de dos años y cuente con la formación preventiva correspondiente, como mínimo, a las funciones de nivel básico, conforme a lo previsto en el apartado 1 del artículo 35 del Reglamento de los Servicios de Prevención, aprobado por el Real Decreto 39/1997, de 17 de enero.

Procedimientos preventivos de obligado cumplimiento para el uso por todo el personal de los medios auxiliares que se van a utilizar en la obra.

a) Carretón o carretilla de mano (*chino*)

Procedimiento de seguridad y salud obligatorio, para el uso de carretillas de mano:

- Para cargar la carretilla, flexione ligeramente las piernas, sujete firmemente los mangos y elévese de manera uniforme para que no se desequilibre y vuelque. Mueva la carretilla, empuje y transporte el material.
- Para descargar la carretilla, repita la misma maniobra anterior, pero en sentido inverso.
- Cargue siempre la carretilla de manera uniforme para garantizar su equilibrio.
- Si debe salvar obstáculos o desniveles, debe preparar una pasarela de al menos 60 cm. de ancho, con un ángulo de inclinación lo más suave posible, de lo contrario puede accidentarse por sobreesfuerzo.
- Evite la conducción de las carretillas con objetos que sobresalgan por los lados, es peligroso y puede chocar en el trayecto y accidentarse.
- El camino de circulación debe mantenerse limpio para evitar chocar y volcar el contenido.

- Debe utilizar los siguientes equipos de protección individual: casco de seguridad, guantes, botas de seguridad, ropa de trabajo y chaleco reflectante si transita por lugares en los que están trabajando con máquinas.

b) Contenedor de escombros

Procedimiento de seguridad obligatorio para la descarga y ubicación del contenedor de escombros en obra.

- Controlar los movimientos de descarga para que se realicen según las instrucciones del operario del camión de transporte.
- Subir y bajar del camión solo por los lugares establecidos por el fabricante para este fin.
- No saltar nunca desde la plataforma de transporte al suelo, puede fracturarse algún hueso.
- Suba a la plataforma solamente si es necesario para soltar las mordazas de inmovilización del contenedor.
- Apártese a un lugar seguro y ordene el inicio de la maniobra de descarga. El contenedor quedará depositado sobre el suelo.
- Situarlo en el lugar adecuado para su función, evitando sobreesfuerzos. En este sentido instale un tráctel amarrado por un extremo a un punto fuerte y por el otro al contenedor y muévelo por este procedimiento.
- Cargar el contenedor sin colmo, enrasando la carga, después avisar al camión para su retirada.

Procedimientos de seguridad y salud obligatorios, para la utilización en obra del contenedor de escombros.

- Cubran el contenedor con una lona contra los vertidos accidentales de la carga.
- Por el sistema explicado de tracción con tráctel, esta vez amarrado al contenedor y a uno de los anclajes de la plataforma de carga del camión, realicen los movimientos necesarios para que el mecanismo de carga pueda izarlo.
- Apártense a un lugar seguro mientras se realiza la carga.

- Para la realización de las maniobras descritas en los dos apartados anteriores, es necesario que utilicen el siguiente listado de equipos de protección individual: casco, gafas contra el polvo, guantes de cuero, botas de seguridad, faja y muñequeras contra los sobreesfuerzos y ropa de trabajo.

c) Escaleras de mano.

Procedimientos de seguridad y salud obligatorios para utilización de escaleras por los trabajadores de la obra:

- Siga todas las instrucciones que se le den para realizar su trabajo de forma segura.
- Revise en el documento de la *Memoria de seguridad*, los riesgos que entraña trabajar en esta obra con las escaleras de mano.
- Si detecta alguna anomalía o deficiencia, deberá comunicarlo inmediatamente al Encargado o al Recurso preventivo, para que sean solucionadas lo antes posible.
- Está prohibido el uso de escaleras de mano para salvar alturas iguales o superiores a 5 m.
- Las escaleras de mano estarán firmemente amarradas en su extremo superior al objeto o estructura al que dan acceso.
- Se instalarán cumpliendo la condición de inclinación, de tal manera que en posición de uso, formarán un ángulo sobre el plano de apoyo entorno a los 75°.
- No se accederá a las escaleras de mano, con pesos a hombro o a mano, cuyo transporte no sea seguro para la estabilidad del trabajador.
- Solo se apoyarán sobre lugares firmes evitando inestabilidades.
- Solo se accederá por las escaleras de mano de uno en uno, estando prohibida la utilización al mismo tiempo por dos o más personas.
- Está prohibido deslizarse sobre ellas apoyado sólo en los largueros. El ascenso y descenso por las escaleras de mano, se efectuará frontalmente, mirando directamente hacia los peldaños.

- Se prohíbe empalmes improvisados de tramos de escalera con el fin de alcanzar mayor altura.
- No improvise escaleras en obra y utilice solo modelos comercializados que cumplan con las siguientes características técnicas:

A. De aplicación a las escaleras de mano fabricadas con madera.

- Los largueros estarán contruidos en una sola pieza, sin grietas, empalmes o nudos que puedan mermar su seguridad.
- Los peldaños de madera estarán ensamblados.
- La madera estará protegida solo mediante barnices transparentes que no oculten defectos.
- Instaladas en su lugar de uso, ya inclinadas, tendrán la longitud necesaria para salvar la altura que se necesite más 100 cm de seguridad.
- Se guardarán a cubierto con el fin de garantizar el buen estado de uso.
- Los largueros dispondrán de zapatas antideslizantes en buen estado.

B. De aplicación a las escaleras de mano fabricadas con acero.

- Los largueros estarán contruidos en una sola pieza, sin deformaciones o abolladuras que puedan mermar su seguridad.
- Estarán pintadas contra la oxidación.
- Instaladas en su lugar de uso, ya inclinadas, tendrán la longitud necesaria para salvar la altura que se necesite, más 100 cm, de seguridad.
- No tendrán suplementos con uniones soldadas, atornilladas o embridadas.
- El empalme de escaleras metálicas solo se realizará mediante la instalación de los dispositivos industriales fabricados para tal fin y siguiendo las especificaciones del fabricante.

- Los largueros dispondrán de zapatas antideslizantes en buen estado.

C. De aplicación a las escaleras de mano fabricadas con aluminio

- Los largueros estarán contruidos en una sola pieza, sin deformaciones o abolladuras que puedan mermar su seguridad.
- Instaladas en su lugar de uso, ya inclinadas, tendrán la longitud necesaria para salvar la altura que se necesite, más 100 cm, de seguridad.
- No tendrán suplementos con uniones soldadas, atornilladas o embridadas.
- El empalme de escaleras se realizará mediante la instalación de los dispositivos industriales fabricados para tal fin y siguiendo las especificaciones del fabricante
- Los largueros dispondrán de zapatas antideslizantes en buen estado.

D. De aplicación a las escaleras de tijera en general.

- Los largueros dispondrán de zapatas antideslizantes en buen estado
- Estarán dotadas en su articulación superior, con topes de seguridad de máxima apertura.
- Dispondrán a mitad de su altura, de una cadenilla (o cable de acero) de limitación de apertura máxima.
- Se utilizarán siempre abriendo ambos largueros para no mermar su seguridad. No se utilizarán como escaleras de mano de apoyo a elementos verticales.

Procedimientos de seguridad y salud obligatorios para el transporte de escaleras:

- Procurar no dañarlas durante su transporte por obra.
- Depositarlas con suavidad, no tirarlas o dejarlas caer.
- No utilizarlas para transportar materiales a modo de carretilla.

- Controlar durante el transporte los extremos, para no provocar ningún accidente.
- Sólo se transportará por una sola persona, escaleras simples o de tijeras con un peso máximo de 55 Kg.
- No se transportarán horizontalmente. Hacerlo siempre con la parte delantera hacia abajo.
- No hacerla pivotar ni transportarla sobre la espalda, entre montantes, etc.
- Las escaleras extensibles se transportarán con los paracaídas bloqueando los peldaños en los planos móviles y las cuerdas atadas a dos peldaños vis a vis en los distintos niveles.

d) Eslingas de acero (hondillas, bragas)

Las eslingas y bragas de acero, se utilizan en la obra para transportar cargas mediante el gancho de la grúa. Tienen que resistir la carga que deben soportar, por lo que si utiliza eslingas taradas o en mal estado, se corre el riesgo de sobrecargarlas y que se rompan.

- Antes de realizar la carga al gancho de la grúa, solicite la eslinga apropiada al peso a trasladar. Compruebe la carga máxima que admite y consulte si es suficiente para soportar el peso que se ha previsto elevar con el gancho de la grúa.
- Utilice guantes de seguridad para evitar heridas en las manos.
- Sujete el peso que se vaya a transportar, cierre los estribos (o deje que se cierren los pestillos de seguridad de los ganchos de cuelgue).
- Utilice una cuerda de guía segura de cargas, para evitar que la carga oscile durante su transporte.
- Guíe la carga, siguiendo las instrucciones del Encargado.
- Evite que la carga salga de los caminos aéreos, para evitar accidentes eléctricos.

- El ángulo que formen las dos hondillas a la altura de la argolla de cuelgue será igual o inferior a 90° para evitar los riesgos de sobreesfuerzo del sistema de cuelgue, por descomposición desfavorable de fuerzas.

5.6. REQUISITOS PARA LA CORRECTA INSTALACIÓN, UTILIZACIÓN Y MANTENIMIENTO DE LA MAQUINARIA

- La Ordenanza de Seguridad e Higiene en el Trabajo, de 9 de marzo de 1971, regula las características y condiciones de estos elementos en sus artículos 100 a 124.
- Real Decreto 1644/2008, de 10 de octubre, por el que se establecen las normas para la comercialización y puesta en servicio de las máquinas.
- Reglamento de Seguridad en las Máquinas, Real Decreto 1595/1986, de 26 de mayo, modificado por el Real Decreto 830/1991 de 24 de mayo.
- Real Decreto 842/2002, de 2 de Agosto, por el que se aprueba el Reglamento Electrotécnico de Baja Tensión y sus instrucciones técnicas complementarias que lo desarrollan.
- Real Decreto 836/2003, de 27 de junio, por el que se aprueba la nueva Instrucción técnica complementaria «MIE-AEM-2» del Reglamento de aparatos de elevación y manutención, referente a grúas torre para obras u otras aplicaciones.
- Instrucción Técnica Complementaria -MIE-AEM-2- del Reglamento de Aparatos de Elevación y Manutención, referente a grúas torre para obras u otras aplicaciones.

AUTORIZACIÓN DE UTILIZACIÓN DE MÁQUINAS:

- Se revisará y posteriormente se autorizará el uso de máquinas a utilizar en la obra. El objetivo fundamental es dejar constancia documental de la conformidad de recepción de las Máquinas, en función del cumplimiento de los requisitos de seguridad establecidos en el R.D. 1644/2008, de 10 de octubre, por el que se establecen las normas para la comercialización y puesta en servicio de las máquinas.
- Las Máquinas a utilizar en obra deberán ser nuevas siempre que sea posible. En caso de que estos equipos sean reutilizados y en función de sus tipos deberán disponer de sus proyectos técnicos específicos de instalación y puesta en marcha

o los certificados del fabricante o empresa de alquiler de maquinaria en el que se indique que han sido revisados y que se encuentran en perfecto estado de utilización en obra.

- No se podrá utilizar ninguna máquina motorizada que no cumpla con los requisitos indicados en el párrafo anterior, los cuales deberán ser comprobados por el Coordinador de Seguridad y Salud o Dirección Facultativa, quien procederá a dar su visto bueno.
- Cuando no exista una norma oficial de certificación administrativa de Seguridad, las Máquinas deberán disponer de la garantía escrita del fabricante o suministrador que certifique que los mismos responden a las prestaciones de seguridad requeridas por la reglamentación vigente en nuestro país, en las condiciones de servicio y utilización por él descritas. El Empresario Principal (Contratista) elegirá entre los productos del mercado aquel que reúna las condiciones de calidad y seguridad en su utilización según sus prestaciones, exigiendo al fabricante o suministrador los certificados que lo avalen.
- Para dicha normalización interna deberá contar con el V⁰B⁰ del Coordinador en materia de Seguridad y Salud para esta obra.
- Existirá en el almacén una reserva de accesorios y recambios para la maquinaria, con el fin de garantizar la reposición de los mismos.
- En esta previsión se tendrá en cuenta la vida útil de las Máquinas, su fecha de caducidad.
- El control afectará a toda máquina y se realizará por el empresario responsable de la misma asegurándose de que han sido comprendidas las condiciones de recepción, montaje, utilización y mantenimiento por parte de sus operadores y usuarios.
- En el caso de las grúas torre, se llevará a cabo el control, a partir de las disposiciones establecidas, exigencias y requisitos del R.D. 836/2003 de 27 de junio.

5.7. REQUISITOS DE MATERIALES Y OTROS PRODUCTOS SOMETIDOS A REGLAMENTACIÓN ESPECÍFICA QUE VAYAN A SER UTILIZADOS EN LA OBRA

Será de aplicación cualquier normativa técnica con contenidos que afecten a la prevención de riesgos laborales. Entre otras serán también de aplicación:

- Real Decreto 230/1998, -Reglamento de explosivos-
- Real Decreto 664/1997 y Orden 25-3-98, -Protección de los trabajadores contra los riesgos relacionados con la exposición a agentes biológicos durante el trabajo-
- Real Decreto 665/1997, -Protección de los trabajadores contra los riesgos relacionados con la exposición a agentes cancerígenos durante el trabajo-
- Orden de 18-7-91, -Almacenamiento de líquidos inflamables y combustibles-
- Orden de 21-7-92, sobre -Almacenamiento de botellas de gases a presión-
- Real Decreto 1495/1991, sobre -Aparatos a presión simple-
- Real Decreto 1513/1991, sobre -Certificados y marcas de cables, cadenas y ganchos-
- Real Decreto, 216/1999, -Seguridad y Salud en el ámbito de las empresas del trabajo temporal-
- Real Decreto 842/2002, de 2 de Agosto, por el que se aprueba el Reglamento Electrotécnico de Baja Tensión y sus instrucciones técnicas complementarias que lo desarrollan.
- Real Decreto 286/2006, de 10 de marzo, sobre la protección de la salud y la seguridad de los trabajadores contra los riesgos relacionados con la exposición al ruido.

5.8. PROCEDIMIENTO QUE PERMITE VERIFICAR, CON CARÁCTER PREVIO A SU UTILIZACIÓN EN LA OBRA, QUE DICHOS EQUIPOS, MÁQUINAS Y MEDIOS AUXILIARES DISPONEN DE LA DOCUMENTACIÓN NECESARIA PARA SER CATALOGADOS COMO SEGUROS DESDE LA PERSPECTIVA DE SU FABRICACIÓN O ADAPTACIÓN

Equipos de trabajo:

Cuando no exista una norma oficial de certificación administrativa de Seguridad, los Equipos de Trabajo deberán disponer de la garantía escrita del fabricante o suministrador, que certifique que los mismos responden a las prestaciones de seguridad requeridas por la reglamentación vigente en nuestro país, en las condiciones de servicio y utilización por él descritas.

El Empresario principal (Contratista) elegirá entre los productos del mercado aquel que reúna las condiciones de calidad y seguridad en su utilización según sus prestaciones, exigiendo al fabricante o suministrador los certificados que lo avalen.

Para dicha normalización interna deberá contar con el V^oB^o del Coordinador en materia de Seguridad y Salud para esta obra.

No se utilizará ningún equipo de trabajo que no haya sido previamente autorizado su uso en la obra por el Coordinador de Seguridad y Salud.

La Autorización deberá ser formalizada mediante un Acta.

Medios auxiliares:

Cuando no exista una norma oficial de certificación administrativa de Seguridad, los Medios Auxiliares deberán disponer de la garantía escrita del fabricante o suministrador, que certifique que los mismos responden a las prestaciones de seguridad requeridas por la reglamentación vigente en nuestro país, en las condiciones de servicio y utilización por él descritas.

El Empresario principal (Contratista) elegirá entre los productos del mercado aquel que reúna las condiciones de calidad y seguridad en su utilización según sus prestaciones, exigiendo al fabricante o suministrador los certificados que lo avalen.

Para dicha normalización interna deberá contar con el V^oB^o del Coordinador en materia de Seguridad y Salud para esta obra.

No se utilizará ningún medio auxiliar que no haya sido previamente autorizado su uso en la obra por el Coordinador de Seguridad y Salud.

La Autorización deberá ser formalizada mediante un Acta.

Máquinas:

Cuando no exista una norma oficial de certificación administrativa de Seguridad, las Máquinas deberán disponer de la garantía escrita del fabricante o suministrador, que certifique que las mismas responden a las prestaciones de seguridad requeridas por la reglamentación vigente en nuestro país, en las condiciones de servicio y utilización por él descritas. El Empresario Principal (Contratista) elegirá entre los productos del mercado aquel que reúna las condiciones de calidad y seguridad en su utilización según sus prestaciones, exigiendo al fabricante o suministrador los certificados que lo avalen.

Para dicha normalización interna deberá contar con el V^oB^o del Coordinador en materia de Seguridad y Salud para esta obra.

No se utilizará ninguna máquina en la obra que no haya sido previamente autorizado su uso en la obra por el Coordinador de Seguridad y Salud.

La Autorización deberá ser formalizada mediante un Acta.

5.9. INTERPRETACIÓN DE LOS DOCUMENTOS DE SEGURIDAD Y SALUD

La interpretación de los documentos de Seguridad y Salud de la presente obra, serán de responsabilidad exclusiva del Coordinador de Seguridad y Salud.

El Coordinador de Seguridad y Salud podrá solicitar cualquier informe o aclaración al respecto a las partes implicadas (empresa contratista, subcontratista, autónomos), así como a la Dirección Facultativa.

6. CONDICIONES ADMINISTRATIVAS ECONÓMICO

6.1. CONDICIONES ESPECÍFICAS PARA LA OBRA

- Una vez al mes, esta Constructora extenderá la valoración de las partidas que en materia de seguridad se hubiesen realizado en la obra; la valoración se hará conforme se ha establecido en el Presupuesto y de acuerdo con los precios contratados por la propiedad.
- El abono de las certificaciones expuestas en el párrafo anterior se hará conforme se estipule en el contrato de la obra.
- A la hora de redactar el presupuesto de Seguridad y Salud, se ha tenido en cuenta solo las partidas que intervienen como medidas de Seguridad y Salud, haciendo omisión de medios auxiliares sin los cuales la obra no se podría realizar.
- En caso de ejecutar en la obra unidades no previstas en el presupuesto, se definirán total y correctamente las mismas, y se les adjudicará el precio correspondiente, procediéndose para su abono tal como se indica en los apartados anteriores.
- En caso de plantearse una revisión de precios el Contratista comunicará esta proposición a la propiedad por escrito, procediéndose seguidamente a lo estipulado en las Condiciones de Índole Facultativo.

6.2. CRITERIOS QUE SE TOMARÁN COMO BASE PARA REALIZAR LAS MEDICIONES, VALORACIONES, CERTIFICACIONES, ABONOS (INCLUIDAS LAS PARTIDAS ALZADAS DE SEGURIDAD Y SALUD) DE CADA UNA DE LAS UNIDADES DE OBRA

Las mediciones se realizarán según los criterios de unidad de medida definidos por las tablas siguientes y que son las establecidas en el estado de mediciones y presupuestos, siguiendo las recomendaciones del INSHT:

Criterios adoptados para la Medición de EPIS

Cascos de seguridad	1,8 x NO x NA
Cascos de seguridad iluminación autónoma	1,2 x NO x NA
Cascos de seguridad protectores auditivos	1,2 x NO x NA
Cascos de seguridad iluminación + protectores auditivos	1,2 x NO x NA
Cascos clase e 1,1 x	NO x NA
Pantalla de soldadura sustentación manual	3 x NOE x NA
Gafas antiproyectos	0,15 x NO x NA
Gafas antipolvo	0,18 x NO x NA
Mascarilla antipartículas de retención mecánica simple	0,2 x NO x NA
Mascarilla antipartículas con filtro recambiable	0,18 x NO x NA
Mascarilla anti emanaciones tóxicas	0,15 x NO x NA
Filtro para mascarilla antipolvo	30 x NOE
Equipo de respiración autónoma	NOE
Taponcillos antirruido	0,48 x NO x NA
Cascos protectores auditivos	2 x NOE x NA
Cinturón de seguridad clase a	1,5 x NOE x NA
Cinturón de seguridad clase b	NOE
Cinturón de seguridad clase c	1 x NOE x NA
Cinturón portaherramientas	0,36 x NO x NA
Faja protección contra sobreesfuerzos	1 x NOE x NA
Faja anti vibratoria	1 x NOE x NA
Muñequeras anti vibratorias	1 x NOE x NA
Guantes de cuero para carga y descarga	3,6 x NO x NA = 36
Guantes de cuero con dorso de loneta para carga y descarga	3,7 x NO x NA = 37
Manoplas de cuero	3,6 x NO x NA = 36
Guantes de cuero con malla metálica	3 x NOE x NA = 150
Guantes de cuero para conductores	1 x NOE x NA = 50
Guantes impermeabilizados	3,8 x NO x NA = 38
Guantes de goma o de pvc	2,4 x NO x NA
Guantes aislantes para alta tensión	NOE
Guantes aislantes para baja tensión	NOE
Botas de seguridad	1,44 x NO x NA
Botas de suela antideslizante	1,44 x NOE x NA
Sandalias de seguridad	1,44 x NO x NA
Plantillas anti-objetos punzantes	1,44 x NOE x NA
Botas de goma o pvc de media caña	0,4 x NO x NA
Bota pantalón en goma o pvc	1 x NOE x NA
Bota de seguridad en goma o pvc de media caña	0,4 x NO x NA
Zapatos de seguridad	1 x NOE x NA

Mandiles impermeables	1,8 x NOE x NA
Mandiles de cuero	1,2 x NOE x NA
Polainas de cuero	3 x NOE x NA
Polainas impermeables	3 x NOE x NA
Deslizadores paracaídas para cinturones de seguridad	NOE
Trajes impermeables para zonas lluviosas	2,4 x NO x NA
Trajes de trabajo para zonas no lluviosas	0,84 x NO x NA
Trajes de trabajo, buzos o monos	NOE
Comando impermeable	1 x NOE x NA
Comando abrigo	1 x NOE x NA
Chaleco reflectante	NOE
Botas con suela de cuero para artilleros	1,44 x NOE x NA
Chalecos salvavidas	0,36 x NO x NA

NO:Número de obreros

NA:Número de años

NOE:Número de obreros expuestos

Criterios adoptados para la Medición de los Servicios de Higiene y Bienestar

Número de vestuarios con bancos, sillas, perchas, etc.	NO x 2 m2
Número de taquillas	1,2 x NO
Los m2 de Comedor requeridos	NO x 1,2 m2
Número de calienta comidas	1 x 50 NO o fracción
Número de grifos en la pileta	1 x 10 NO o fracción
Número de duchas en servicios	1 x 10 NO o fracción
Número de inodoros en servicios	1 x 25 NO o fracción
Número de calentadores de 100 litros	1x 25 NO o fracción
Número de lavabos en servicios	1 x 10 NO o fracción

NO:Número de obreros/as

En el documento que forma parte del Presupuesto de Seguridad y Salud, denominado **Mediciones** se especifican éstas, para las diferentes Partidas consideradas. Aquellas unidades de Seguridad y Salud no previstas en el mismo, darán lugar a la oportuna creación de un *Precio contradictorio*, el cual se aprobará por el Coordinador de Seguridad y Salud, antes de acometer el trabajo, conforme se establece en este mismo Pliego de Condiciones Particulares para esta obra.

ESS

PRESUPUESTO

PRECIOS UNITARIOS

1000000 PROTECCIONES INDIVIDUALES.

Código	Unidad	Descripción	Precio
10010	u	Casco seguridad, amortizable en diez usos.	3,94 Euros TRES COMA NOVENTA Y CUATRO EUROS
10020	u	Mono de trabajo de una pieza de tejido ligero	18,29 Euros DIECIOCHO COMA VEINTINUEVE EUROS
10022	u	Chaleco reflectante	34,65 Euros TREINTA Y CUATRO COMA SESENTA Y CINCO EUROS
10057	u	Juego de guantes de goma o PVC, amortizable en cuatro usos	7,22 Euros SIETE COMA VEINTIDOS EUROS
10089	u	Juego de botas de seguridad en goma o PVC de media caña, amortizable en dos usos	32,91 Euros TREINTA Y DOS COMA NOVENTA Y UN EUROS
10145	u	Gafas antiproyecciones, amortizables en cinco usos.	19,74 Euros DIECINUEVE COMA SETENTA Y CUATRO EUROS

3000000 SEÑALIZACION.

Código	Unidad	Descripción	Precio
30010	u	Cartel indicativo riesgo.	9,48 Euros

NUEVE COMA CUARENTA Y OCHO EUROS

Código	Unidad	Descripción	Precio
30110	m	Banda bicolor rojo/blanco	1,47 Euros

UNO COMA CUARENTA Y SIETE EUROS

6000000 MEDICINA PREVENTIVA.

Código	Unidad	Descripción	Precio
60020	u	Botiquín de urgencia con contenidos mínimos obligatorios.	195,72 Euros
			CIENTO NOVENTA Y CINCO COMA SETENTA Y DOS EUROS

7000000 EXTINCION DE INCENDIOS

Código	Unidad	Descripción	Precio
7001000	u	Extintor de polvo seco BCE de 6 kg cargado, amortizable en tres usos totalmente instalado	44,68 Euros

CUARENTA Y CUATRO COMA SESENTA Y OCHO EUROS

PRESUPUESTO

1000000 PROTECCIONES INDIVIDUALES.

Código	Unidad	Descripción	Rendimiento	Precio	Importe
10010	u	Casco seguridad, amortizable en diez usos.	4,000	3,94	15,76
10020	u	Mono de trabajo de una pieza de tejido ligero	4,000	18,29	73,16
10022	u	Chaleco reflectante	4,000	34,65	138,60
10057	u	Juego de guantes de goma o PVC, amortizable en cuatro usos	4,000	7,22	28,88
10089	u	Juego de botas de seguridad en goma o PVC de media caña, amortizable en dos usos	4,000	32,91	131,64
10145	u	Gafas antiproyecciones, amortizables en cinco usos.	4,000	19,74	78,96

Total: 467,00 Euros

CUATROCIENTOS SESENTA Y SIETE EUROS

3000000 SEÑALIZACION.

Código	Unidad	Descripción	Rendimiento	Precio	Importe
30010	u	Cartel indicativo riesgo.	1,000	9,48	9,48
30110	m	Banda bicolor rojo/blanco	50,000	1,47	73,50

Total: 82,98 Euros

OCHENTA Y DOS COMA NOVENTA Y OCHO EUROS

6000000 MEDICINA PREVENTIVA.

Código	Unidad	Descripción	Rendimiento	Precio	Importe
60020	u	Botiquín de urgencia con contenidos mínimos obligatorios.	1,000	195,72	195,72

Total: 195,72 Euros

CIENTO NOVENTA Y CINCO COMA SETENTA Y DOS EUROS

7000000 EXTINCION DE INCENDIOS

Código	Unidad	Descripción	Rendimiento	Precio	Importe
7001000	u	Extintor de polvo seco BCE de 6 kg cargado, amortizable en tres usos totalmente instalado	1,000	44,68	44,68

Total: 44,68 Euros

CUARENTA Y CUATRO COMA SESENTA Y OCHO EUROS

RESUMEN PRESUPUESTO

1000000	PROTECCIONES INDIVIDUALES.	467,00 Euros
3000000	SEÑALIZACION.	82,98 Euros
6000000	MEDICINA PREVENTIVA.	195,72 Euros
7000000	EXTINCION DE INCENDIOS	44,68 Euros

Total: 790,38 Euros

SETECIENTOS NOVENTA COMA TREINTA Y OCHO EUROS

A I

ANEXOS I

**Documentación necesaria para la conformidad de
la directiva de maquinas 2006/42/CE**

AI **ANÁLISIS DE RIESGOS**



ANALISIS DE RIESGOS

EQUIPO VOLTEADOR ESTATOR CR86
Nº DE FABRICACION XXXX

Identificación de peligros	Zona de riesgo o causa de fallo	Factores de riesgo						Riesgo inicial					Adopción de medidas de seguridad	Prevención de riesgos residuales		
		Gravedad de la lesión	Probabilidad de la lesión				Calificación					Riesgo residual		Medidas de prevención		
			Exposición al riesgo		Probab. de evitarlo											
		G1	G2	E1	E2	P1	P2	B	1	2	3	4		SI	NO	
Peligros mecánicos																
Inadecuada resistencia mecánica	Rotura		X		X	X			X				Diseño adecuado		X	
Estabilidad	Caída de la carga		X		X	X			X				Diseño adecuado		X	
Aplastamiento	Rotura del útil		X		X	X			X				Diseño adecuado			
Cizallamiento	N/A															
Arrollamiento	N/A															
Peligros generados por no respetar los principios ergonómicos																
Posturas incorrectas	N/A															
Inadecuada consideración de la anatomía mano-brazo	N/A															
Diseño inadecuado de los controles manuales	N/A															
Arranque inesperado, embalamiento / sobrevelocidad inesperadas	N/A															
Evaluación del riesgo												Calificación del riesgo				
Cualificación de la gravedad de la lesión				Cualificación de la probabilidad de la lesión				Posibilidad de evitar el riesgo				G1		B - Riesgo muy bajo		
G1 - Lesión reversible				E1 - Alta exposición y alta probabilidad				P1 - Alta posibilidad de evitar el riesgo				G2+E2+P1		1 - Riesgo bajo		
G2 - Lesión irreversible				E2 - Baja exposición y baja probabilidad				P2 - Baja posibilidad de evitar el riesgo				G2+E1+P1		2 - Riesgo medio		
												G2+E2+P2		3 - Riesgo alto		

ANALISIS DE RIESGOS

EQUIPO VOLTEADOR ESTATOR CR86
Nº DE FABRICACION XXXX

Identificación de peligros	Zona de riesgo o causa de fallo	Factores de riesgo						Riesgo inicial					Adopción de medidas de seguridad	Prevención de riesgos residuales		
		Gravedad de la lesión		Probabilidad de la lesión				Calificación						Riesgo residual		Medidas de prevención
				Exposición al riesgo		Probab. de evitarlo										
		G1	G2	E1	E2	P1	P2	B	1	2	3	4		SI	NO	
Caída de objetos	Caída de la carga		X		X	X			X				Diseño adecuado		X	
Pérdida de estabilidad/vuelco de la máquina	Área de evolución de la carga	X						X					Diseño adecuado		X	
Peligros mecánicos y sucesos peligrosos																
Caída de la carga , colisiones, vuelco de la máquina producido por:																
Falta de estabilidad	Área de evolución de la carga		X		X	X			X				Diseño adecuado Libro de instrucciones		X	
Carga – sobrecarga incontrolada – superación de los momentos de vuelco	Accesorio		X		X	X			X				Libro de instrucciones		X	
Movimientos inesperados /involuntarios de las cargas	Área de evolución de la carga		X		X	X			X				Diseño adecuado		X	
Evaluación del riesgo												Calificación del riesgo				
Cualificación de la gravedad de la lesión			Cualificación de la probabilidad de la lesión				Posibilidad de evitar el riesgo					G1		B - Riesgo muy bajo		
G1 - Lesión reversible			E1 - Alta exposición y alta probabilidad				P1 - Alta posibilidad de evitar el riesgo					G2+E2+P1		1 - Riesgo bajo		
G2 - Lesión irreversible			E2 - Baja exposición y baja probabilidad				P2 - Baja posibilidad de evitar el riesgo					G2+E1+P1		2 - Riesgo medio		
												G2+E2+P2		3 - Riesgo alto		
												G2+E1+P2		4 - Riesgo muy alto		

ANALISIS DE RIESGOS

EQUIPO VOLTEADOR ESTATOR CR86
Nº DE FABRICACION OT 8174

Identificación de peligros	Zona de riesgo o causa de fallo	Factores de riesgo						Riesgo inicial					Adopción de medidas de seguridad	Prevención de riesgos residuales		Medidas de prevención
		Gravedad de la lesión		Probabilidad de la lesión				Calificación						Riesgo residual		
				Exposición al riesgo	Probab. de evitarlo	B	1									
G1	G2	E1	E2	P1	P2											
Dispositivos /accesorios de retención inadecuados																
Insuficiente resistencia mecánica de las piezas	Accesorio		X		X	X			X					Diseño adecuado		X
Inadecuada elección/integración en la máquina de cadenas, cables, accesorios de elevación	Rotura		X		X	X			X					Libro de instrucciones		X
Condiciones anormales de montaje/ensayo/utilización o mantenimiento	Rotura		X		X	X			X					Libro de instrucciones		X
Evaluación del riesgo													Calificación del riesgo			
Cualificación de la gravedad de la lesión		Cualificación de la probabilidad de la lesión					Posibilidad de evitar el riesgo					G1		B - Riesgo muy bajo		
G1 - Lesión reversible		E1 - Alta exposición y alta probabilidad					P1 - Alta posibilidad de evitar el riesgo					G2+E2+P1		1 - Riesgo bajo		
G2 - Lesión irreversible		E2 - Baja exposición y baja probabilidad					P2.- Baja posibilidad de evitar el riesgo					G2+E1+P1		2 - Riesgo medio		
												G2+E2+P2		3 - Riesgo alto		
												G2+E1+P2		4 - Riesgo muy alto		

REQUISITOS ESENCIALES DE SEGURIDAD

1.1. GENERALIDADES

Sección	REQUISITOS ESENCIALES DE SEGURIDAD	Código / norma de referencia	Documentación anexa
1.1.2	Principios de integración de la seguridad		
1.1.2.a	Las máquinas se deben diseñar y fabricar de manera que sean aptas para su función y para que se puedan manejar, regular y mantener sin riesgo para las personas cuando dichas operaciones se lleven a cabo en las condiciones previstas, pero también teniendo en cuenta cualquier mal uso razonablemente previsible	2006/42/CE	Libro de instrucciones.
1.1.2.b	El fabricante debe aplicar los siguientes principios: <ul style="list-style-type: none"> - eliminar o reducir los riesgos en la medida de lo posible - aplicar las medidas de protección necesarias frente a los riesgos que no pueden eliminarse - informar al usuario sobre riesgos residuales 	2006/42/CE	Análisis de riesgos
1.1.2.c	El fabricante deberá prever no solo el uso previsto de la máquina, sino también cualquier mal uso razonablemente previsible	2006/42/CE	Libro de instrucciones.
1.1.2.d	Las máquinas se deben diseñar y fabricar teniendo en cuenta las molestias que pueda sufrir el operador por el uso necesario o previsible de un equipo de protección individual		
1.1.2.e	Las máquinas deberán entregarse con todos los equipos y accesorios especiales imprescindibles para que se puedan regular, mantener y utilizar de manera segura	2006/42/CE	Libro de instrucciones.
1.1.3	Materiales y productos. Los materiales que se hayan empleado para fabricar la máquina, o los productos que se hayan utilizado o creado durante su uso, no originarán riesgos para la seguridad ni para la salud de las personas	2006/42/CE	Certificados de materiales
1.1.4	Iluminación: La máquina se suministrará con un alumbrado incorporado, adaptado a las operaciones, en aquellos casos en que, a pesar de la presencia de un alumbrado ambiental de un valor normal, la ausencia de dicho dispositivo pudiera crear un riesgo.		
1.1.5	Diseño de la máquina con vistas a su manutención		
1.1.5.a	Se debe poder manipular y transportar con seguridad.	2006/42/CE	
1.1.5.b	Estará embalada o diseñada para que pueda almacenarse sin riesgos ni deterioro	N/A	
1.1.5.c	Durante el transporte de la máquina o de sus elementos, no deberán poder producirse desplazamientos intempestivos ni peligros debidos a la inestabilidad si la máquina o sus elementos se manipulan según el Libro de instrucciones	2006/42/CE	
1.1.5.d	Cuando la masa, tamaño o forma de la máquina o de sus diferentes elementos no posibiliten su desplazamiento manual, la máquina o cada uno de sus diferentes elementos deberá: <ul style="list-style-type: none"> • Llevar accesorios que posibiliten la presión por un medio de elevación 	2006/42/CE	
1.1.5.e	Cuando la máquina o uno de sus elementos se transporte manualmente, deberá: <ul style="list-style-type: none"> • Ser fácilmente desplazable, o • Llevar medios de presión con los que se pueda desplazar con seguridad. 	2006/42/CE	
1.1.6	Ergonomía	N/A	
1.1.7	Puestos de mando	N/A	
1.1.8	Asientos	N/A	

1.2. SISTEMAS DE MANDO

Sección	REQUISITOS ESENCIALES DE SEGURIDAD	Código / norma de referencia	Documentación anexa
1.2	Sistemas de mando	N/A	

1.3. MEDIDAS DE PROTECCIÓN CONTRA PELIGROS MECÁNICOS

Sección	REQUISITOS ESENCIALES DE SEGURIDAD	Código / norma de referencia	Documentación anexa
1.3.1	Riesgo de pérdida de estabilidad.-La máquina, así como sus elementos y equipos, deberán ser suficientemente estables para que se pueda evitar el vuelco, la caída o los movimientos incontrolados durante el transporte, montaje, desmontaje y cualquier otra acción relacionada con la máquina	2006/42/CE	Cálculos justificativos
1.3.2	Riesgo de rotura en servicio. Tanto las partes de la máquina como las uniones entre ellas tendrán que poder resistir a las solicitaciones a las que se vean sometidas durante la utilización	2006/42/CE	Cálculos justificativos
1.3.3	Riesgos debidos a la caída y proyección de objetos	2006/42/CE	Cálculos justificativos
1.3.4	Riesgos debidos a superficies, aristas o ángulos.-Los elementos de la máquina que sean accesibles no presentarán, en la medida que lo permita su función, ni aristas, ni ángulos pronunciados, ni superficies rugosas que puedan producir lesiones	Buenas prácticas de fabricación	Plano de conjunto
1.3.5	Riesgos debidos a las máquinas combinadas	N/A	
1.3.6	Riesgos relacionados con las variaciones de las condiciones de funcionamiento	N/A	
1.3.7	Riesgos relacionados con los elementos móviles.-Los elementos móviles de la máquina se deben diseñar y fabricar a fin de evitar los riesgos de contacto que puedan provocar accidentes o, cuando subsistan los riesgos, estarán provistos de resguardos o de dispositivos de protección. Deberán tomarse todas las medidas necesarias para evitar el bloqueo inesperado de los elementos móviles que intervienen en el trabajo. En caso de que la posibilidad de bloqueo subsistiese a pesar de las medidas tomadas, deberán proporcionarse, cuando resulte adecuado, los necesarios dispositivos de protección y herramientas específicos que permitan desbloquear el equipo de manera segura. El Libro de instrucciones y, si es posible, una indicación inscrita en la máquina, deberán mencionar dichos dispositivos de protección específicos y la manera de utilizarlos.	N/A	
1.3.8	Elección de la protección contra los riesgos ocasionados por los elementos móviles.-Los resguardos o los dispositivos de protección diseñados para proteger contra los riesgos debidos a los elementos móviles se elegirán en función del riesgo existente	N/A	
1.3.9	Riesgos debidos a movimientos no intencionados	2006/42/CE	

1.4. CARACTERÍSTICAS QUE DEBEN REUNIR LOS RESGUARDOS Y LOS DISPOSITIVOS DE PROTECCIÓN

Sección	REQUISITOS ESENCIALES DE SEGURIDAD	Documentación anexa
1.4	Características que deben reunir los resguardos y los dispositivos de protección	El equipo formará parte de un conjunto. El usuario instalará los sistemas de protección de acuerdo a esta norma. Libro de instrucciones

1.5. RIESGOS DEBIDOS A OTROS PELIGROS

Sección	REQUISITOS ESENCIALES DE SEGURIDAD	Código / norma de referencia
1.5.1	Energía eléctrica. Si la máquina se alimenta con energía eléctrica, se debe diseñar, fabricar y equipar de manera que se eviten o se puedan evitar todos los peligros de origen eléctrico	N/A
1.5.2	Electricidad estática.-La máquina se debe diseñar y fabricar para evitar o restringir la aparición de cargas electrostáticas que puedan ser peligrosas y/o dispondrá de medios para poder evacuarlas	
1.5.3	Energías distintas de la eléctrica	N/A
1.5.4	Errores de montaje.-Los errores susceptibles de ser cometidos en el montaje o reposición de determinadas piezas que pudiesen provocar riesgos deberán imposibilitarse mediante el diseño y la fabricación de dichas piezas o, en su defecto, mediante indicaciones que figuren en las propias piezas y/o en sus respectivos cárteres	N/A
1.5.5	Temperaturas extremas.-Se adoptarán medidas para evitar cualquier riesgo de lesión por contacto o proximidad con piezas o materiales a temperatura elevada o muy baja	N/A
1.5.6	Incendio.-La máquina se debe diseñar y fabricar de manera que se evite cualquier riesgo de incendio o de sobrecalentamiento provocado por la máquina en sí o por los gases, líquidos, polvos, vapores y demás sustancias producidas o utilizadas por la máquina.	N/A
1.5.7	Explosión.-La máquina se debe diseñar y fabricar de manera que se evite cualquier riesgo de explosión provocado por la propia máquina o por los gases, líquidos, polvos, vapores y demás sustancias producidas o utilizadas por la máquina	N/A
1.5.8	Ruido.-La máquina se debe diseñar y fabricar de manera que los riesgos que resulten de la emisión del ruido aéreo producido se reduzcan al nivel más bajo posible, teniendo en cuenta el progreso técnico y la disponibilidad de medios de reducción del ruido, especialmente en su fuente	N/A
1.5.9	Vibraciones.-La máquina se debe diseñar y fabricar de manera que los riesgos que resulten de las vibraciones que ella produzca se reduzcan al nivel más bajo posible, teniendo en cuenta el progreso técnico y la disponibilidad de medios de reducción de las vibraciones, especialmente en su fuente	N/A
1.5.10	Radiaciones.-Las radiaciones no deseadas de la máquina deberán eliminarse o reducirse a niveles que no afecten perjudicialmente a las personas	N/A
1.5.11	Radiaciones exteriores.-La máquina se debe diseñar y fabricar de forma que las radiaciones exteriores no perturben su funcionamiento	N/A
1.5.12	Radiaciones láser	N/A

1.5.13	Emisiones de materiales y sustancias peligrosas.-La máquina se debe diseñar y fabricar de manera que se puedan evitar los riesgos de inhalación, ingestión, contacto con la piel, ojos y mucosas, y penetración por la piel, de materiales y sustancias peligrosas producidos por ella	N/A
1.5.14	Riesgo de quedar encerrado en una máquina.-La máquina se debe diseñar, fabricar o equipar con medios que impidan que una persona quede encerrada en ella o, si esto no es posible, que le permitan pedir ayuda	N/A
1.5.14	Riesgo de resbalar, tropezar o caer.-Las partes de la máquina sobre las que esté previsto que puedan desplazarse o estacionarse personas se deben diseñar y fabricar de manera que se evite que dichas personas resbalen, tropiecen o caigan sobre esas partes o fuera de ellas	N/A
1.5.15	Rayos.-Las máquinas que requieran protección contra los efectos de los rayos durante su utilización deberán estar equipadas con un sistema que permita conducir a tierra la carga eléctrica resultante	N/A

1.6. MANTENIMIENTO

Sección	REQUISITOS ESENCIALES DE SEGURIDAD	Código / norma de referencia	Documentación anexa
1.6.1	Mantenimiento de la máquina.- <ul style="list-style-type: none"> Los puntos de reglaje y de mantenimiento estarán situados fuera de las zonas peligrosas. Las operaciones de reglaje, mantenimiento, reparación, limpieza y las intervenciones sobre la máquina deberán poder efectuarse con la máquina parada 	2006/42/CE	Libro de instrucciones
1.6.2	Acceso a los puestos de trabajo o a los puntos de intervención.-La máquina se debe diseñar y fabricar con medios de acceso que permitan llegar con total seguridad a todas las zonas en las que se requiera intervenir durante su funcionamiento, reglaje y mantenimiento		
1.6.3	Separación de las fuentes de energía	N/A	
1.6.4	Intervención del operador.- <ul style="list-style-type: none"> Las máquinas se deben diseñar, fabricar y equipar de forma que se limiten las causas de intervención de los operadores. Siempre que no pueda evitarse la intervención del operador, esta deberá poder efectuarse con facilidad y seguridad. 		Libro de instrucciones
1.6.5	Limpieza de las partes interiores.- <ul style="list-style-type: none"> La máquina se debe diseñar y fabricar de manera que sea posible limpiar las partes interiores que hayan contenido sustancias o preparados peligrosos sin penetrar en ellas; asimismo, si es necesario desbloquearlas, la operación deberá poder realizarse desde el exterior. Si fuese imposible evitar tener que penetrar en la máquina, esta se debe diseñar y fabricar de forma que sea posible efectuar la limpieza con total seguridad. 		

1.7. INFORMACIÓN

Sección	REQUISITOS ESENCIALES DE SEGURIDAD	Código / norma de referencia	Documentación anexa
1.7.1	<p>Informaciones y advertencias sobre la máquina.-</p> <ul style="list-style-type: none"> Las informaciones y advertencias sobre la máquina se deben proporcionar, preferentemente, en forma de pictogramas o símbolos fácilmente comprensibles. Cualquier información o advertencia verbal o escrita se expresará, cuando la máquina se comercialice y/o ponga en servicio en España, al menos en castellano, acompañada, si así se solicita, por las versiones en otras lenguas oficiales de la Comunidad que comprendan los operadores 	2006/42/CE	Libro de instrucciones
1.7.1.1	<p>Información y dispositivos de información.-</p> <ul style="list-style-type: none"> La información necesaria para el manejo de una máquina deberá carecer de ambigüedades y ser de fácil comprensión. No deberá ser excesiva hasta el punto que constituya una sobrecarga para el operador. Las pantallas de visualización o cualesquiera otros medios de comunicación interactivos entre el operador y la máquina deberán ser de fácil comprensión y utilización. 		Libro de instrucciones
1.7.1.2	<p>Dispositivos de advertencia.-</p> <ul style="list-style-type: none"> Cuando la salud y la seguridad de las personas puedan estar en peligro por funcionamiento defectuoso de una máquina que funcione sin vigilancia, esta deberá estar equipada de manera que advierta de ello mediante una señal acústica o luminosa adecuada. Si la máquina lleva dispositivos de advertencia, estos no serán ambiguos y se percibirán fácilmente. Se adoptarán medidas para que el operador pueda verificar si estos dispositivos de advertencia siguen siendo eficaces. Se aplicarán las prescripciones de las directivas comunitarias específicas sobre colores y señales de seguridad 		Libro de instrucciones
1.7.2	<p>Advertencia de los riesgos residuales.-Si, a pesar de las medidas de diseño inherentemente seguro, de las medidas de protección y de las medidas preventivas complementarias adoptadas, existen riesgos, deberán colocarse las señales de advertencia necesarias, incluidos los dispositivos de advertencia</p>		Libro de instrucciones
1.7.3	<p>Marcado de las máquinas.-Cada máquina llevará, de forma visible, legible e indeleble, como mínimo las indicaciones siguientes:</p> <ul style="list-style-type: none"> La razón social y la dirección completa del fabricante y, en su caso, de su representante autorizado. La designación de la máquina. El marcado CE (véase el anexo III). La designación de la serie o del modelo. El número de serie, si existiera. El año de fabricación, es decir, el año en el que finaliza el proceso de fabricación 	2006/42/CE	

1.7.4	Libro de instrucciones	2006/42/CE	Libro de instrucciones
1.7.4.1	<p>Principios generales de redacción del Libro de instrucciones:</p> <ul style="list-style-type: none"> a) El Libro de instrucciones estará redactado en una o varias de las lenguas oficiales de la Comunidad Europea. La mención «Libro original» deberá figurar en la versión o versiones lingüísticas comprobadas por el fabricante o por su representante autorizado. b) Cuando no exista un «Libro original» en castellano, el fabricante o su representante autorizado, o el responsable de la introducción de la máquina en la zona lingüística de que se trate, deberá proporcionar una traducción al menos en castellano. Las traducciones incluirán la mención «Traducción del Libro original». c) El contenido del Libro de instrucciones no solamente deberá cubrir el uso previsto de la máquina, sino también tener en cuenta su mal uso razonablemente previsible. d) En el caso de máquinas destinadas a usuarios no profesionales, en la redacción y la presentación del Libro de instrucciones se tendrá en cuenta el nivel de formación general y la perspicacia que, razonablemente, pueda esperarse de dichos usuarios 		Libro de instrucciones
1.7.4.2	Contenido del Libro de instrucciones:		Libro de instrucciones
1.7.4.3	Información publicitaria	N/A	

2. REQUISITOS ESENCIALES COMPLEMENTARIOS DE SEGURIDAD Y DE SALUD PARA ALGUNAS CATEGORÍAS DE MÁQUINAS

Sección	REQUISITOS ESENCIALES DE SEGURIDAD
2.1	Máquinas destinadas a la industria de productos alimenticios, cosméticos o farmacéuticos
2.1.1	Generalidades.-Las máquinas previstas para ser utilizadas con productos alimenticios, cosméticos o farmacéuticos se deben diseñar y fabricar de forma que se eviten los riesgos de infección, enfermedad y contagio
2.1.1.a	Información publicitaria. Los materiales que entren o que estén destinados a entrar en contacto con los productos alimenticios, cosméticos o farmacéuticos deberán cumplir la normativa específica de aplicación. La máquina se debe diseñar y fabricar de tal modo que dichos materiales puedan limpiarse antes de cada utilización; cuando esto no sea posible, se utilizarán elementos desechables
2.1.1.b	Todas las superficies en contacto con los productos alimenticios, cosméticos o farmacéuticos que no sean superficies de elementos desechables: Serán lisas y no tendrán ni rugosidades ni cavidades que puedan albergar materias orgánicas. Se aplicará el mismo principio a las uniones entre dos superficies, Se deben diseñar y fabricar de manera que se minimicen los salientes, los rebordes y los repliegues de los ensamblajes, deberán poder limpiarse y desinfectarse fácilmente
2.1.1.c	Los líquidos, gases y aerosoles procedentes de los productos alimenticios, cosméticos o farmacéuticos, y de los productos de limpieza, desinfección y aclarado deberán poder ser completamente desalojados de la máquina
2.1.1.d	La máquina se debe diseñar y fabricar de manera que se pueda evitar toda infiltración de sustancias, toda acumulación de materias orgánicas o penetración de seres vivos y, en particular, de insectos, en las zonas que no puedan limpiarse
2.1.1.e	La máquina se debe diseñar y fabricar de manera que los productos auxiliares que representen un peligro para la salud, incluidos los lubricantes utilizados, no puedan entrar en contacto con los productos alimenticios, cosméticos o farmacéuticos
2.1.2	Libro de instrucciones.-En el Libro de instrucciones de las máquinas previstas para ser utilizadas con productos alimenticios, cosméticos o farmacéuticos se indicarán los productos y métodos de limpieza, desinfección y aclarado aconsejados, no solo para las partes fácilmente accesibles sino también para las partes cuyo acceso fuera imposible o estuviera desaconsejado.

3. REQUISITOS ESENCIALES COMPLEMENTARIOS DE SEGURIDAD Y DE SALUD PARA ACCESORIOS DE ELEVACION

Sección	REQUISITOS ESENCIALES DE SEGURIDAD	Código / norma de referencia
3.1	Requisitos generales	EN 13155
3.1.1	Partes mecánicas que soportan carga	EN 13155
3.1.1.1	Las partes mecánicas que soportan carga deben tener una resistencia mecánica que satisfaga los requisitos siguientes: <ul style="list-style-type: none"> El accesorio debe diseñarse para soportar una carga estática de tres veces la carga de trabajo máxima sin soltar la carga, incluso si se produce una deformación permanente El accesorio debe diseñarse para resistir una carga estática de dos veces la carga máxima de trabajo sin deformación permanente 	EN 13155
3.1.1.2	Los accesorios previstos para estar inclinados se deben diseñar para un ángulo superior por lo menos en 6° al ángulo máximo de trabajo. Los accesorios no previstos para estar inclinados se deben diseñar para un ángulo mínimo de 6°	EN 13155
3.1.2	Mandos: Los mandos de los accesorios deben estar conforme con los siguientes apartados de la norma EN 13557:2003 cuando sean aplicables: 5.1.1, 5.1.10, 5.2.3.1.1, 5.2.3.1.2, 5.2.3.1.3, 5.2.3.2.1, 5.2.3.2.2, 5.2.3.2.3, 5.2.3.2.4, 5.2.3.2.5, 5.2.3.6	N/A
3.1.3	Empuñaduras: Un accesorio previsto para ser guiado manualmente debe estar equipado con empuñaduras dispuestas para evitar las lesiones de los dedos. No se requieren empuñaduras si el diseño ofrece posibilidades de prensión equivalentes.	N/A
3.1.4	Requisitos para las eslingas que están integradas.	N/A
3.1.5	Estabilidad durante el almacenamiento Cuando no se requiere la utilización, debe ser posible depositar el accesorio de manera que sea estable durante el almacenamiento. Para ser considerado como estable no debe volcar cuando se inclina un ángulo de 10 ° en cualquier dirección. Esto debe conseguirse, o por la forma del accesorio o por medio de un equipo adicional tal como un soporte.	EN 13155



4. REQUISITOS ESENCIALES COMPLEMENTARIOS DE SEGURIDAD Y DE SALUD PARA ACCESORIOS DE ELEVACION. INFORMACIÓN PARA LA UTILIZACIÓN

Sección	REQUISITOS ESENCIALES DE SEGURIDAD	Código / norma de referencia
4.1	Manual de instrucciones	EN 13155
4.1.1	<p>Información general</p> <p>Para permitir a los compradores seleccionar, instalar y mantener con toda seguridad el equipo amovible durante su tiempo de vida normal, el fabricante debe suministrar al menos la siguiente información y consejos en un manual de instrucciones específico para el equipo suministrado:</p> <ul style="list-style-type: none"> a) Breve descripción b) Carga máxima de trabajo c) Utilización prevista d) Características de la carga incluyendo el rendimiento y el número de partes que pueden manejarse al mismo tiempo e) Determinación de la gama de funcionamiento f) Instrucciones para la operación y la utilización g) Montaje, aseguramiento, acoplamiento/desacoplamiento y ajuste del equipo sobre la grúa h) Manejo y almacenamiento del equipo i) Estabilidad j) Gama de temperaturas dentro de las que el equipo puede utilizarse k) Restricción para la utilización en atmósferas especiales l) Restricción para el manejo de mercancías peligrosas m) Donde sea apropiado , prohibición de maniobras sobre personas n) Formación específica de los operarios, si fuera necesario 	

PL

PLANOS

A

B

C

D

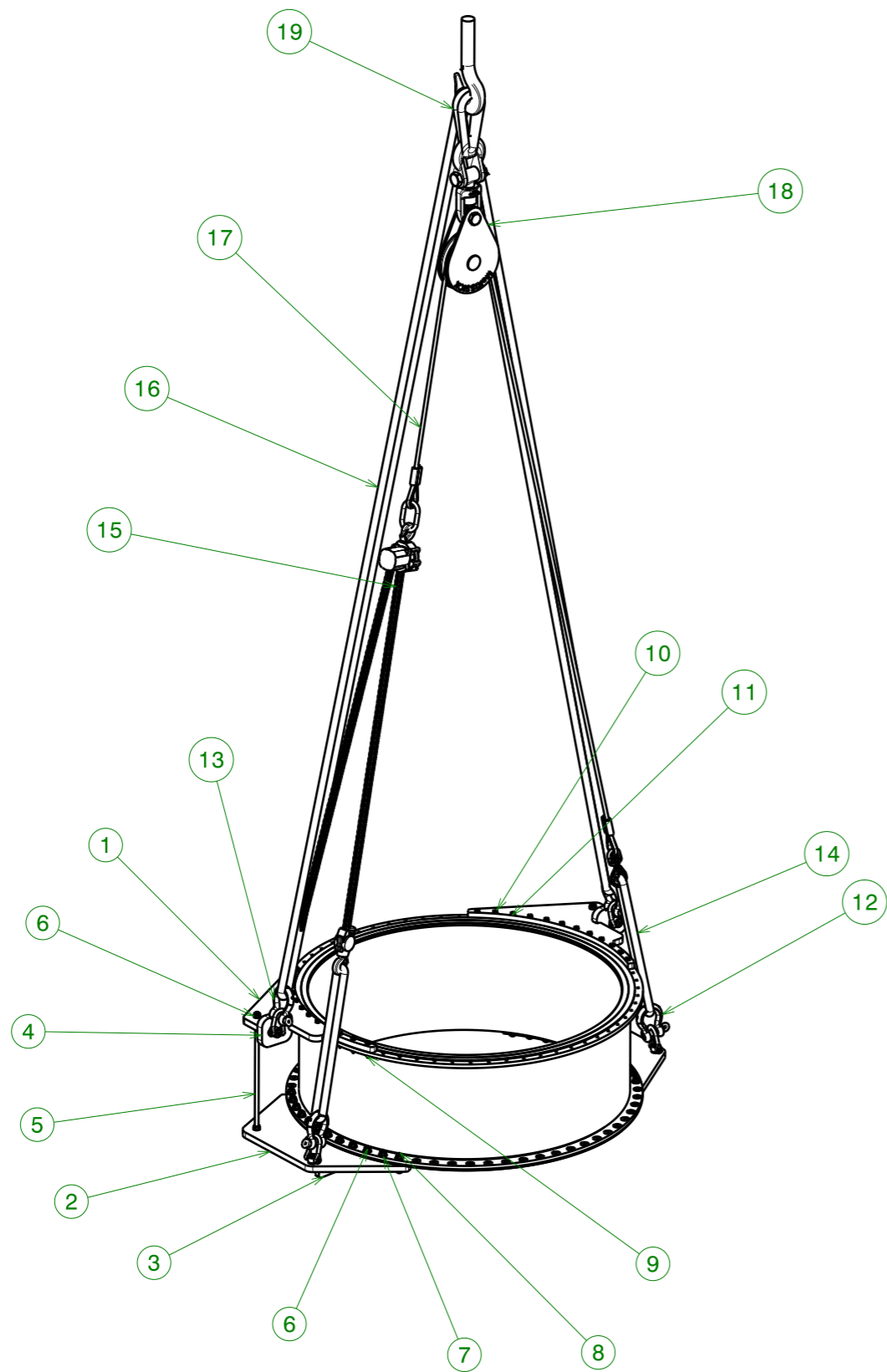

MARCA	CANTIDAD	DESCRIPCIÓN	MATERIAL	PLANO N°
1	2	PLACA SUPERIOR e=50mm	S275-JR	3
2	2	PLACA INFERIOR e=50mm	S275-JR	4
3	2	PLACA REFUERZO e=40mm	S275-JR	5
4	2	PLACA CÁNCAMO e=60mm	S275-JR	6
5	2	VARILLA ROSCADA EXTREMOS M30 L=1100mm	8.8	--
6	32	TUERCA DIN 934 M30	8.8	--
7	56	ARANDELA DIN 125-1 A A 33	8.8	--
8	24	TORNILLO DIN 933 M30x140	8.8	--
9	24	TUERCA DIN 934 M20	8.8	--
10	24	TORNILLO DIN 933 M20x120	8.8	--
11	48	ARANDELA DIN 125-1 A A 23	8.8	--
12	4	CÁNCAMO GIRATORIO BMD M42, WLL=10Tm	8.8	--
13	4	GRILLETE LIRA HA2-1^3/4, WLL=25Tm	8.8	--
14	2	ESLINGA SRS, WLL=10Tm, L=1200mm	TEXTIL	--
15	1	POLIPASTO MANUAL BEZALIFT BZPD, WLL=10Tm, 3m DE CADENA DE TIRO, 5m DE CADENA DE MANDO	--	--
16	2	ESLINGA SRS, WLL=10Tm, L=7550mm	TEXTIL	--
17	1	ESTROBO DE CABLE D28, L=8430mm	8.8	--
18	1	POLEA Mckissick 431. WLL=25Tm, PARA CABLE D28	--	--
19	1	ESLINGA SRS, WLL=10Tm, L=1000mm (en cesto)	TEXTIL	--

A

B

C

D

	PROYECTO			VOLTEADOR ESTATOR + CARCASA CR86	
	DESCRIPCIÓN			CONJUNTO	
ESCALA SCALE 1:50	MET. PROJ. PROY. MET.	PLANO N° DRWG No. 2016-01.1	REV. REV. --	FORMATO. FORMAT. A3	HOJA SHEET 1 DE 7
DIBUJADO PAULA SANTAMARIA ENRIQUE					
CORREGIDO RAFAEL CANALES / ROBERTO MOSTAZA					
TFG		GRADO INGENIERIA DISEÑO INDUSTRIAL			

1

2

3

4

5

6

7

8

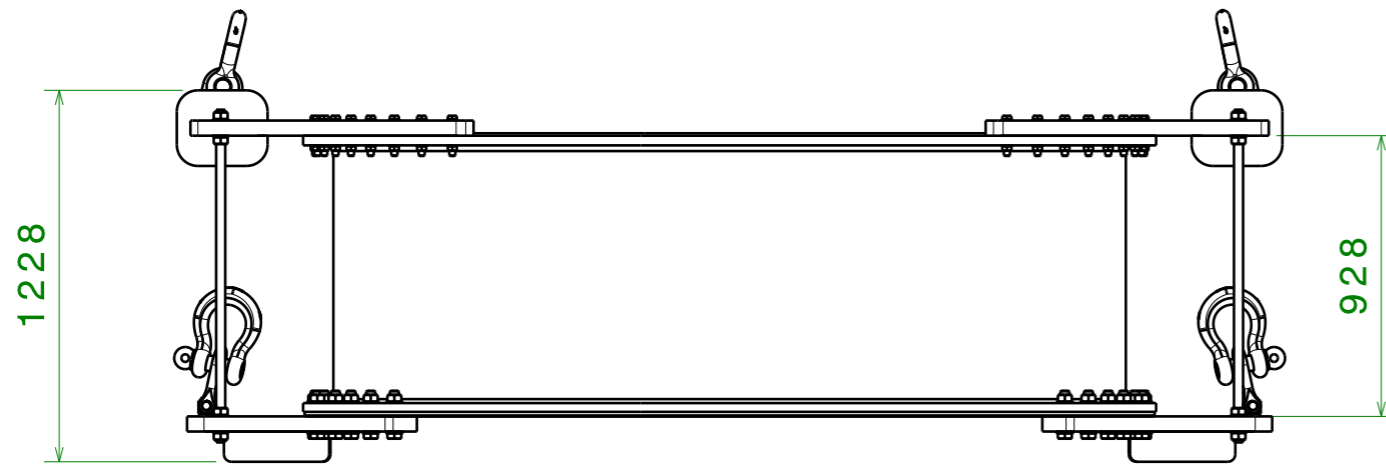

VISTA 3D

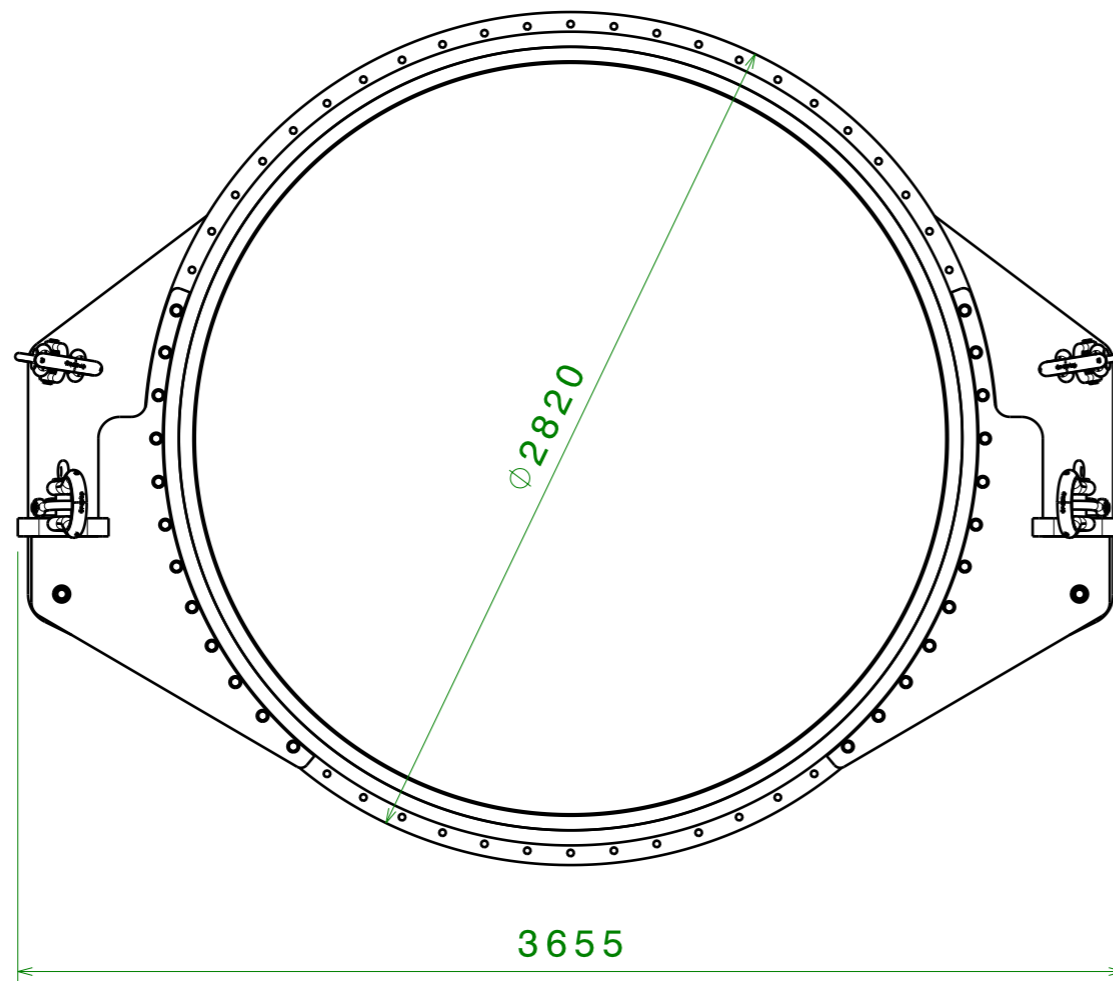
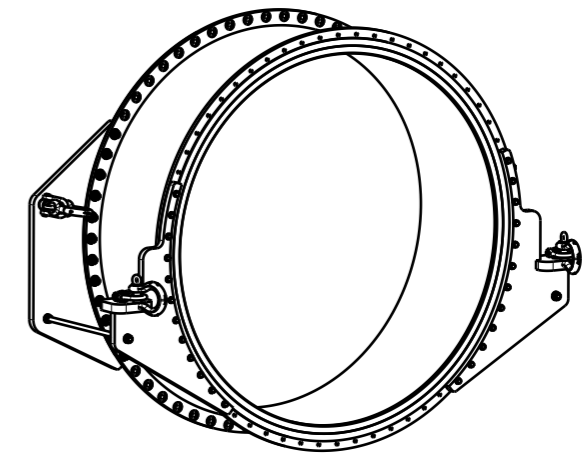

 Universidad de Valladolid	PROYECTO VOLTEADOR ESTATOR + CARCASA CR86			
	DESCRIPCIÓN VISTAS			
ESCALA SCALE 1:25	MET. PROJ. PROY. MET.	PLANO N° DRWG No. 2016-01.2	REV. REV. --	FORMATO. FORMAT. A3
DIBUJADO PAULA SANTAMARIA ENRIQUE		HOJA SHEET 2 DE 7		
CORREGIDO RAFAEL CANALES / ROBERTO MOSTAZA		TFG		
		GRADO INGENIERIA DISEÑO INDUSTRIAL		

A

A

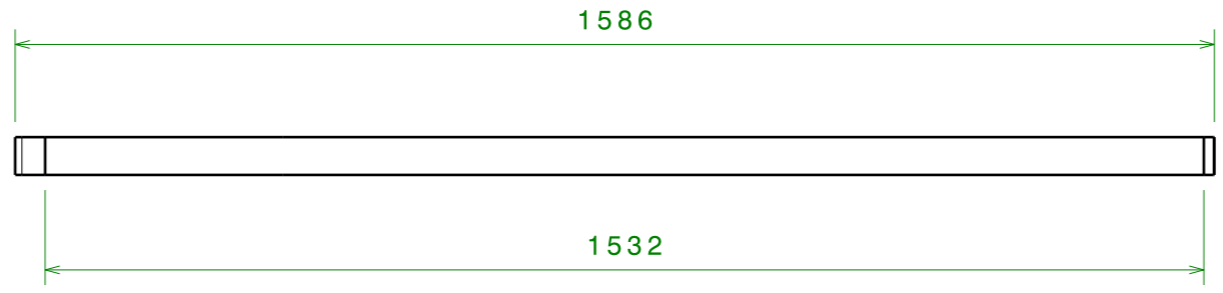

VISTA 3D

B

B

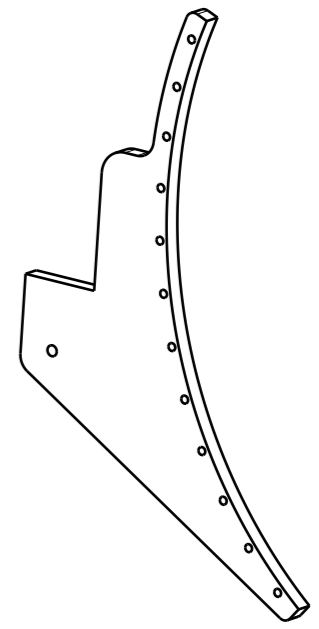

C

C

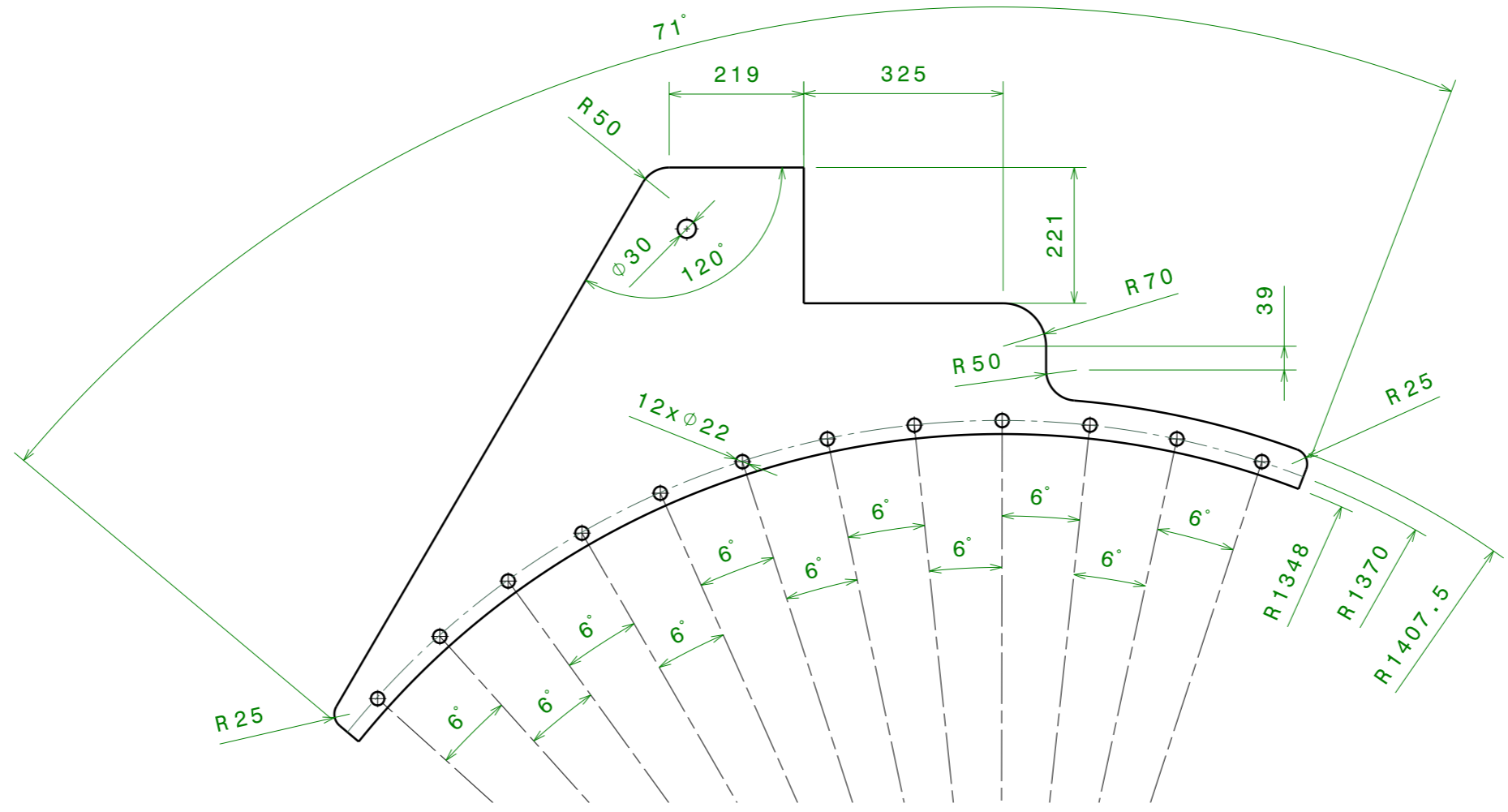
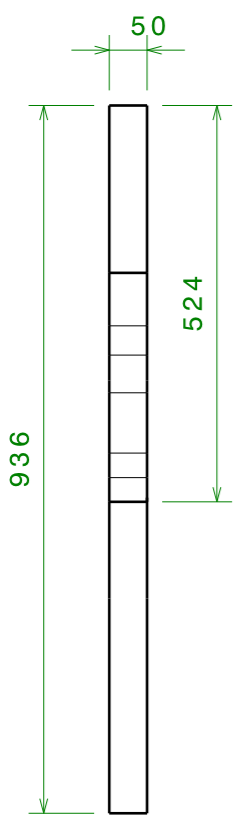

D

D

 Universidad de Valladolid	PROYECTO VOLTEADOR ESTATOR + CARCASA CR86			
	DESCRIPCIÓN PLACA SUPERIOR			
ESCALA SCALE 1:10	MET. PROJ. PROY. MET.	PLANO N° DRWG No. 2016-01.3	REV. REV. --	FORMATO. FORMAT. A3
DIBUJADO PAULA SANTAMARIA ENRIQUE		HOJA SHEET 3 DE OF 7		
CORREGIDO RAFAEL CANALES / ROBERTO MOSTAZA		TFG GRADO INGENIERIA DISEÑO INDUSTRIAL		

A

B

C

D

A

B

C

D

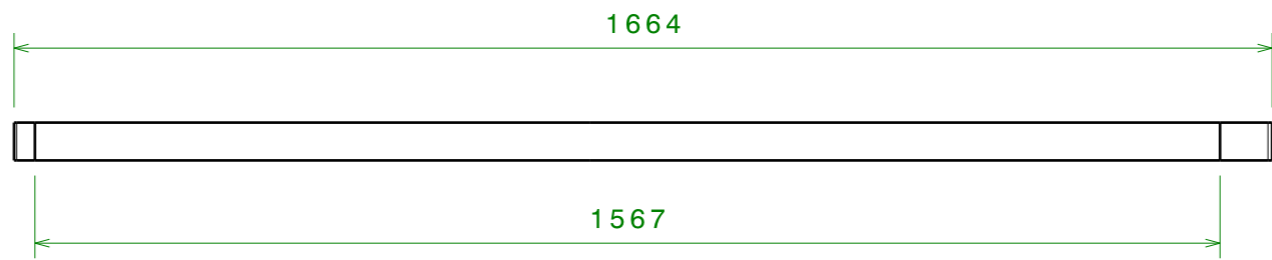

VISTA 3D

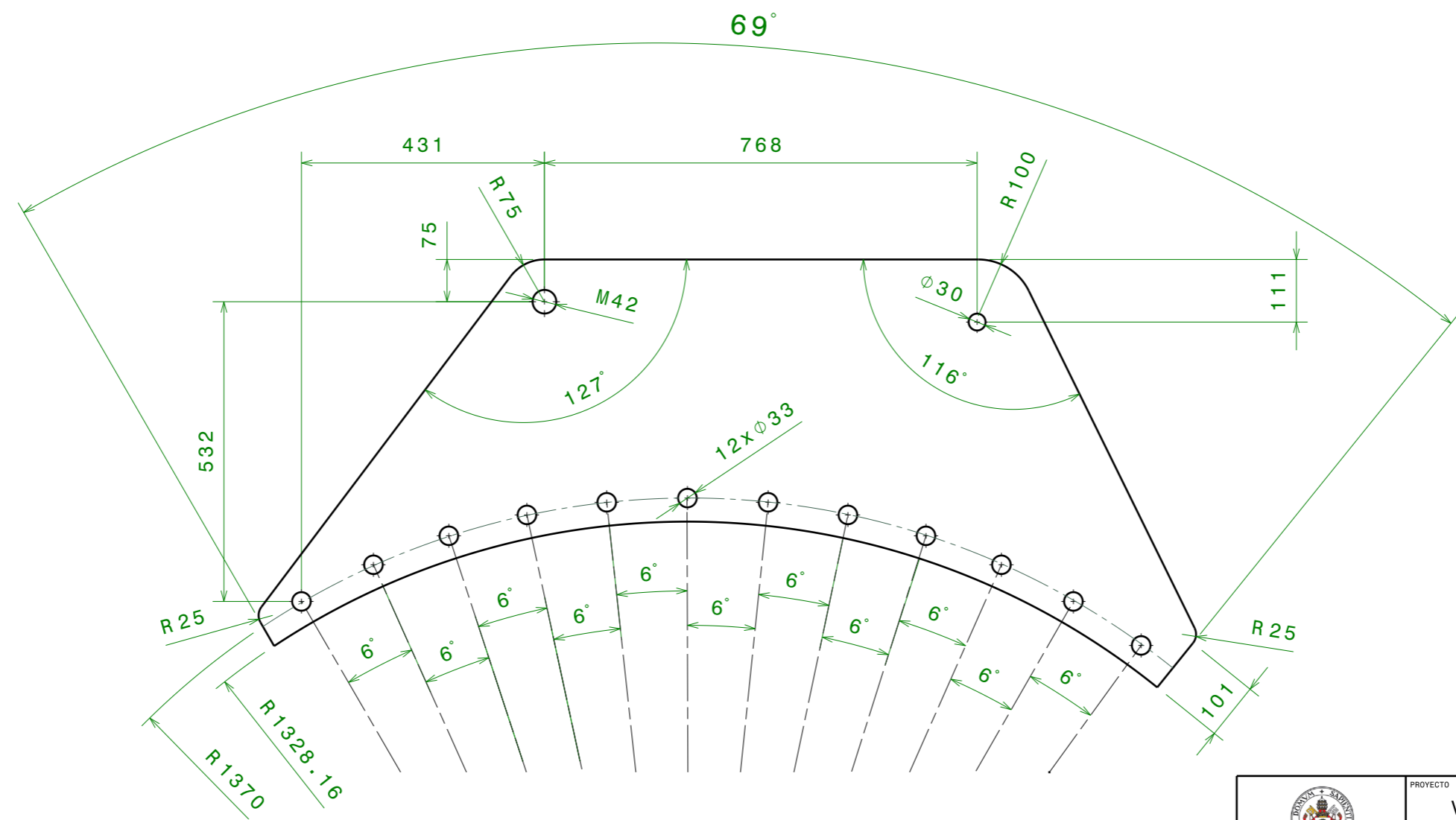
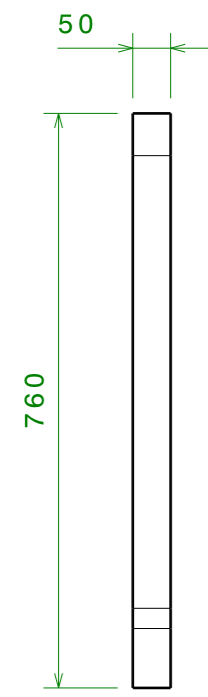
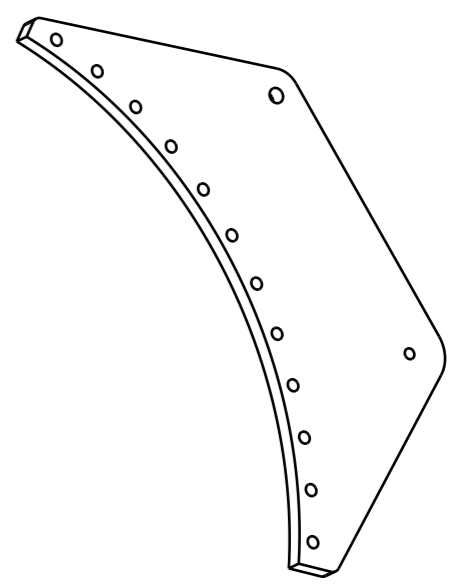

 Universidad de Valladolid	PROYECTO VOLTEADOR ESTATOR + CARCASA CR86			
	DESCRIPCIÓN PLACA INFERIOR			
ESCALA SCALE 1:10	MET. PROJ. PROY. MET.	PLANO N° DRWG No. 2016-01.4	REV. REV. --	FORMATO. FORMAT. A3 HOJA SHEET 4 DE 7
DIBUJADO PAULA SANTAMARIA ENRIQUE				
CORREGIDO RAFAEL CANALES / ROBERTO MOSTAZA				
TFG		GRADO INGENIERIA DISEÑO INDUSTRIAL		

1 2 3 4 5 6 7 8

A

A

VISTA 3D

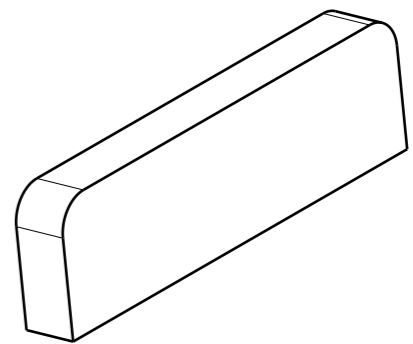

B

B

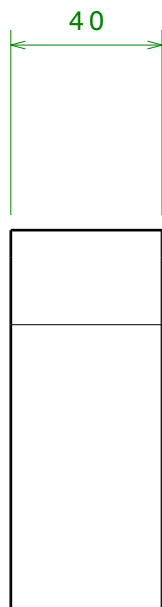

40

100

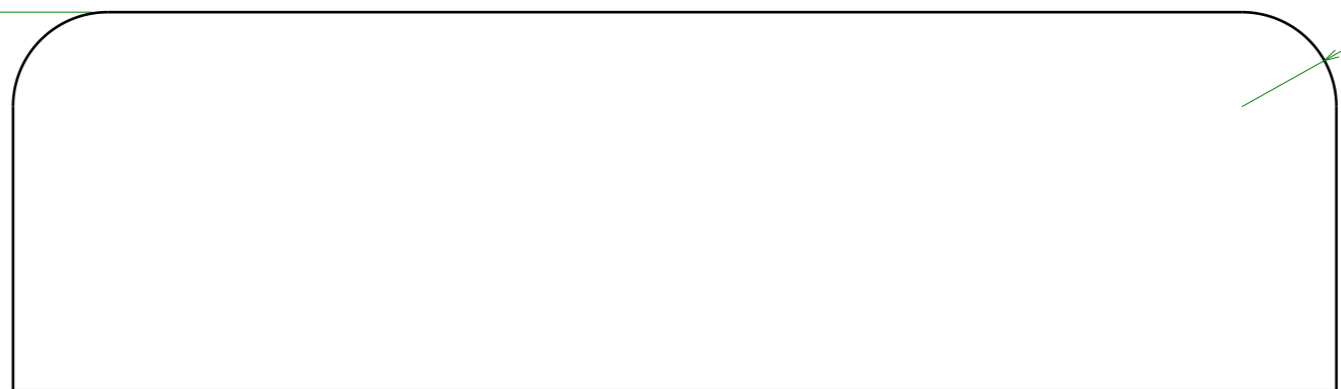

350

R 25

C

C

D

D

	PROYECTO			VOLTEADOR ESTATOR + CARCASA CR86	
	DESCRIPCIÓN			PLACA REFUERZO	
ESCALA	MET. PROJ.	PLANO N°	REV.	FORMATO	FORMAT.
SCALE	1:2	DRWG No.	2016-01.5	--	A3
DIBUJADO			HOJA SHEET		
PAULA SANTAMARIA ENRIQUE			5 DE 7		
CORREGIDO			REV.		
RAFAEL CANALES / ROBERTO MOSTAZA			--		
TFG		GRADO INGENIERIA DISEÑO INDUSTRIAL			

1 2 3 4 5 6 7 8

A

B

C

D

A

B

C

D

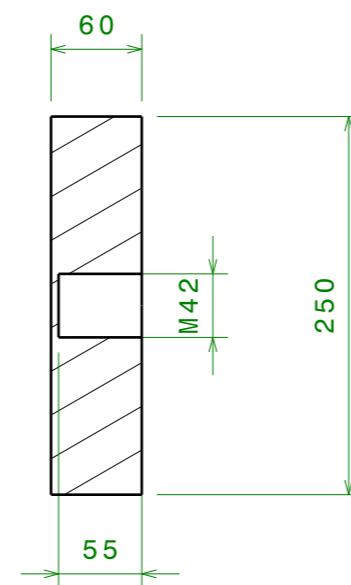
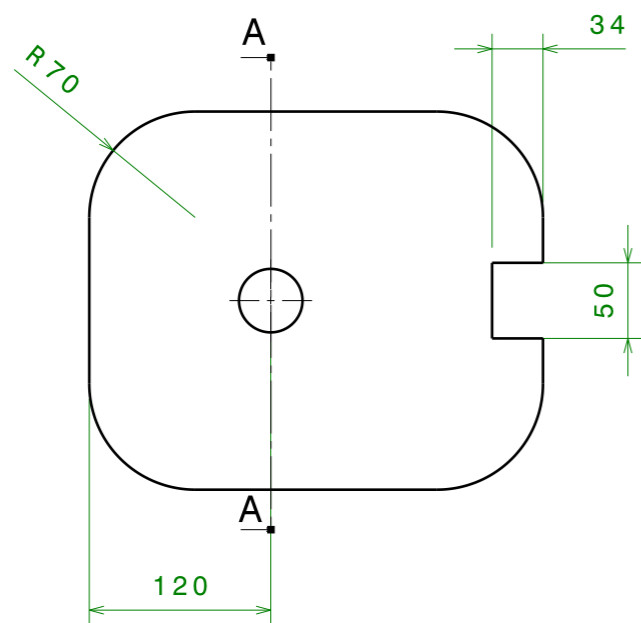

SECCIÓN A-A

VISTA 3D

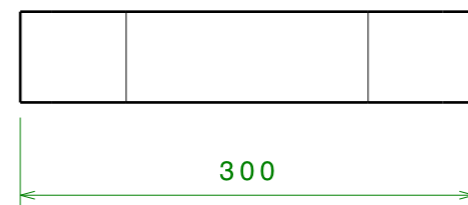
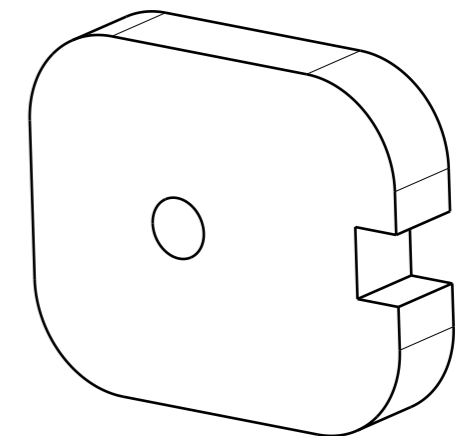

 Universidad de Valladolid	PROYECTO VOLTEADOR ESTATOR + CARCASA CR86		
	DESCRIPCIÓN PLACA CÁNCAMO		
ESCALA SCALE 1:5	MET. PROJ. PROY. MET.	PLANO N° DRWG No. 2016-01.6	REV. REV. --
DIBUJADO PAULA SANTAMARIA ENRIQUE		FORMATO. FORMAT. A3 HOJA SHEET 6 DE 7	
CORREGIDO RAFAEL CANALES / ROBERTO MOSTAZA			
TFG		GRADO INGENIERIA DISEÑO INDUSTRIAL	

1 2 3 4 5 6 7 8

A

B

C

D

A

B

C

D

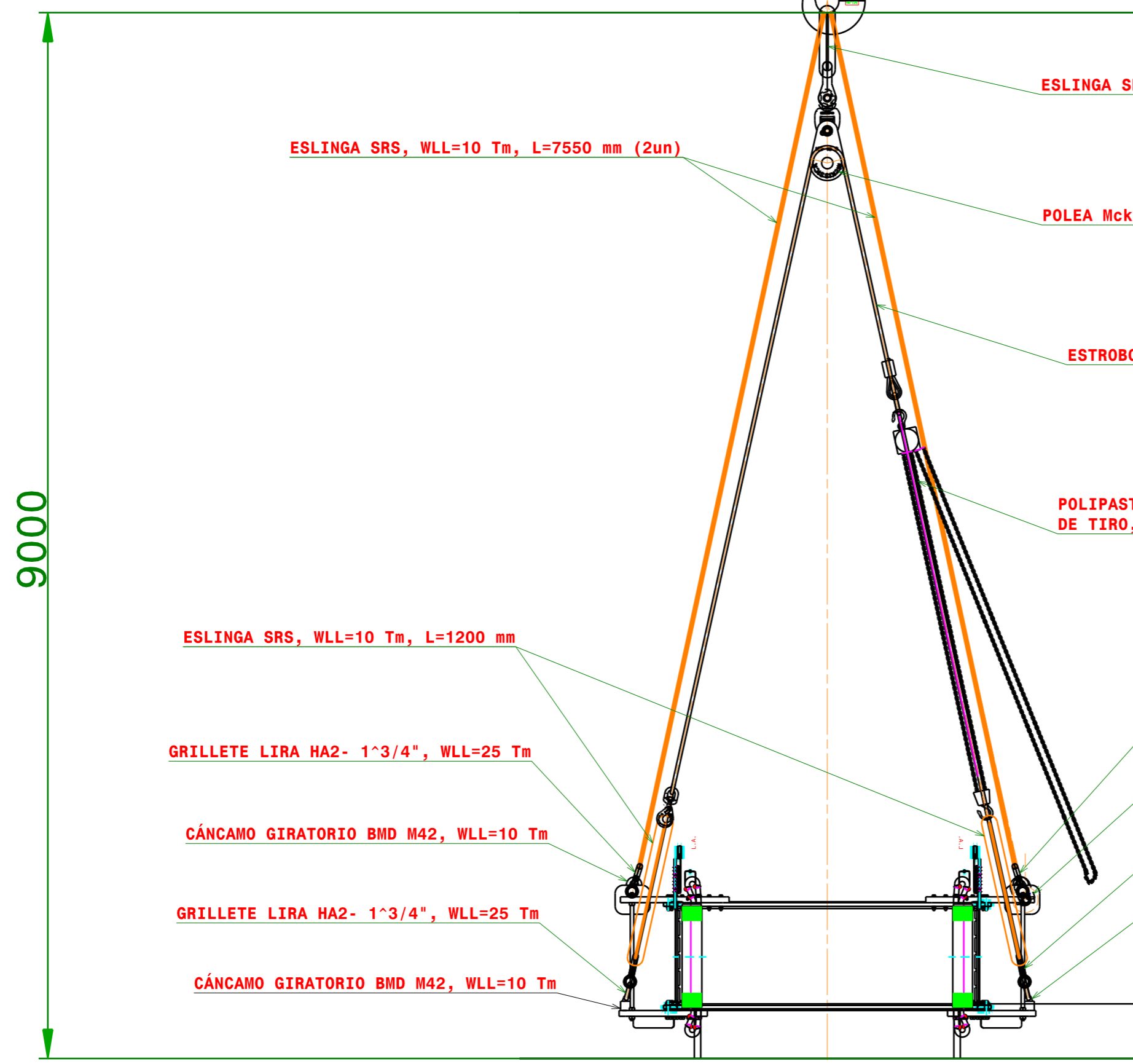

ESLINGA SRS, WLL=10 Tm, L=1000 mm (en cesto)

ESLINGA SRS, WLL=10 Tm, L=7550 mm (2un)

POLEA Mckissick 431, WLL=25 Tm, PARA CABLE Ø28

ESTROBO CABLE Ø28, L=8430 mm

POLIPASTO MANUAL BEZALIFT BZPD, WLL=10 Tm, 3 m DE CADENA DE TIRO, 5 m DE CADENA DE MANDO

9000

ESLINGA SRS, WLL=10 Tm, L=1200 mm

GRILLETE LIRA HA2- 1³/₄", WLL=25 Tm

GRILLETE LIRA HA2- 1³/₄", WLL=25 Tm

CÁNCAMO GIRATORIO BMD M42, WLL=10 Tm



CÁNCAMO GIRATORIO BMD M42, WLL=10 Tm

GRILLETE LIRA HA2- 1³/₄", WLL=25 Tm

GRILLETE LIRA HA2- 1³/₄", WLL=25 Tm

CÁNCAMO GIRATORIO BMD M42, WLL=10 Tm

CÁNCAMO GIRATORIO BMD M42, WLL=10 Tm

 Universidad de Valladolid	PROYECTO		VOLTEADOR ESTATOR + CARCASA CR86	
	DESCRIPCIÓN		ACCESORIOS DE ELEVACIÓN	
ESCALA	MET. PROJ.	PLANO N°	REV.	FORMATO
1:40		DRWG No	--	A3
DIBUJADO		HOJA		DE
PAULA SANTAMARIA ENRIQUE		7		7
CORREGIDO		SHEET		
RAFAEL CANALES / ROBERTO MOSTAZA		OF		
TFG	GRADO INGENIERIA DISEÑO INDUSTRIAL			

1 2 3 4 5 6 7 8

PC

PLIEGO DE CONDICIONES

I. NORMAS Y REFERENCIAS

1.1- DISPOSICIONES LEGALES

Para la redacción y ejecución de este proyecto se ha considerado la siguiente normativa:

- De ámbito general:
 - Ley 21/92, de 16 de Julio, de Industria
- De cálculo estructural:
 - Instrucción de Acero Estructural, de acuerdo al Real Decreto 751/2011 de 27 de mayo
 - Código Técnico de la Edificación
- De prevención y salud laboral:
 - Ley 31/1995 de prevención de riesgos laborales.
 - REAL DECRETO 39/1997, de 17 de enero, por el que se aprueba el Reglamento de los Servicios de Prevención. BOE núm. 27 de 31 enero y Real Decreto 780/1998, de 30 de abril, por el que se modifica el Real Decreto 39/1997, de 17 de enero, por el que se aprueba el Reglamento de los servicios de prevención.
 - REAL DECRETO 485/1997, 14 de abril, sobre disposiciones mínimas en materia de señalización de seguridad y salud en el trabajo. BOE núm. 97 de 23 de abril.
 - REAL DECRETO 486/1997, de 14 de abril, por el que se establecen las disposiciones mínimas de seguridad y salud en los lugares de trabajo.
 - REAL DECRETO 487/1997, de 14 de abril, sobre disposiciones mínimas de seguridad y salud relativas a la manipulación manual de cargas que entrañe riesgos, en particular dorsolumbares, para los trabajadores. BOE núm. 97 de 23 de abril.
 - REAL DECRETO 773/1997, 30 de mayo, sobre disposiciones mínimas de seguridad y salud relativas a la utilización por los trabajadores de equipos de protección individual. BOE núm. 140 de 12 de junio.
 - REAL DECRETO 1215/1997, de 18 de julio por el que se establecen las disposiciones mínimas de seguridad y salud para la utilización por los trabajadores de los equipos de trabajo. BOE núm. 188 de 7 de agosto.

- REAL DECRETO 374/2001, de 6 de abril sobre la protección de la salud y seguridad de los trabajadores contra los riesgos relacionados con los agentes químicos durante el trabajo. BOE núm. 104 de 1 de mayo de 2001.
- REAL DECRETO 614/2001, de 8 de junio, sobre disposiciones mínimas para la protección de la salud y seguridad de los trabajadores frente al riesgo eléctrico. BOE núm. 148 de 21 de junio de 2001.
- REAL DECRETO 2177/2004, de 12 de noviembre, por el que se modifica el Real Decreto 1215/1997, de 18 de julio, por el que se establecen las disposiciones mínimas de seguridad y salud para la utilización por los trabajadores de los equipos de trabajo, en materia de trabajos temporales en altura. BOE núm. 274 de 13 noviembre.
- REAL DECRETO 1627/1997, de 24 de octubre, por el que se establecen disposiciones mínimas de seguridad y salud en las obras de construcción. BOE núm. 256 de 25 de octubre.
- REAL DECRETO 837/2003, de 27 de junio, por el que se aprueba el nuevo texto modificado y refundido de la Instrucción técnica complementaria «MIE-AEM-4» del Reglamento de aparatos de elevación y manutención, referente a grúas móviles autopropulsadas. BOE núm. 170 de 17 de julio.
- REAL DECRETO 171/2004, de 30 de enero, por el que se desarrolla el artículo 24 de la Ley 31/1995, de 8 de noviembre, de Prevención de Riesgos Laborales, en materia de coordinación de actividades empresariales. BOE núm. 27, de 31 de enero de 2004.
- Real Decreto 604/2006, de 19 de mayo, por el que se modifican el Real Decreto 39/1997, de 17 de enero, por el que se aprueba el Reglamento de los Servicios de Prevención, y el Real Decreto 1627/1997, de 24 de octubre, por el que se establecen las disposiciones mínimas de seguridad y salud en las obras de construcción.
- Ley 32/2006 reguladora de la subcontratación en el Sector de la Construcción. BOE núm. 250 de 19 de octubre
- Real Decreto 393/2007, de 23 de marzo, por el que se aprueba la Norma Básica de Autoprotección de los centros, establecimientos y dependencias dedicados a actividades que puedan dar origen a situaciones de emergencia.
- REAL DECRETO 1109/2007, de 24 de agosto, por el que se desarrolla la Ley 32/2006, de 18 de octubre, reguladora de la subcontratación en el Sector de la Construcción.

1.2- CONDICIONES ESPECÍFICAS DEL PROYECTO

- De ejecución de las estructuras:
 - MATERIALES:
 - AceroS275JR
 - SOLDADURAS: Continuas, conforme al artículo 59 de la norma de acero estructural (EAE). Las soldaduras en acero carbono se ejecutarán con electrodo básico.
 - ACABADOS:
 - Preparación en taller de las superficies de las chapas metálicas de la estructura con chorreado abrasivo de arena o granallado de la superficie, con un grado mínimo SA-2 1/2, según ISO 8501-1 o en su defecto un cepillado de ST.3.
 - Posterior aplicación de imprimación anticorrosiva del tipo universal, libre de plomo y cromatos, de alta calidad, aplicada en taller, con un espesor mínimo de 70-80 micras (2 capas) a película seca.
 - Aplicación dos capas de pintura de poliuretano alifático de 35 micras por capa, de acabado. Color AMARILLO RAL 1018 (al tratarse de un útil de elevación), incluyendo elementos de elevación, protección del entorno y limpieza.



P

PRESUPUESTO

I. ELEMENTOS COMERCIALES

Medición	Unidades	Descripción	Precio	Importe
2	ud	Eslinga continua redonda SRS WLL=10000 kg L=7550 mm	138,15 €	276,30 €
2	ud	Eslinga continua redonda SRS WLL=10000 kg L=1200 mm	28,79 €	57,58 €
1	ud	Eslinga continua redonda SRS WLL=10000 kg L=1000 mm	25,85€	25,85 €
1	ud	Estrobo de cable de acero, Ø28, L=8430 mm, extremos rematados con guardacabos en las gazas, en una de ellas con anilla A32	155,93 €	155,93 €
1	ud	Polipasto manual de cadena Bezalift BZPD WLL=10 Tm, con recorrido estándar de 3 m y 5x2 m de cadena de mando	445,67 €	445,67 €
4	ud	Grillete lira HA2, 1 ^{3/4}	67,55 €	270,20 €
4	ud	Cáncamo giratorio BMD M42 WLL=10 Tm	179,80 €	719,20 €
1	ud	Polea pasteca Mckissick 431 WLL=25 Tm para cable de Ø28	2100 €	2.100 €
24	ud	Tornillo DIN 933 M20x120 Acero 8.8	2,88 €	67,12 €
24	ud	Tornillo DIN 933 M30x140 Acero 8.8	12,60 €	302,40 €
24	ud	Arandela DIN 125-1 A A M20 Cincada	0,39 €	9,36 €
32	ud	Arandela DIN 125-1 A A M30 Cincada	0,42 €	13,44 €
24	ud	Tuerca DIN 934 M20	0,44 €	10,56 €
32	ud	Tuerca DIN 934 M30	2,17 €	69,44 €
2	ud	Varilla roscada A M30x1100 8.8	25 €	50 €
TOTAL				4.573,05 €

2. CHAPAS METÁLICAS DE ACERO

Medición	Unidades	Descripción	Precio	Importe
303,58	kg	Placas superiores acero	5 €/kg	1.517,90 €
63,90	kg	Orejetas superiores acero	5 €/kg	319,50 €
518,35	kg	Placas inferiores acero	5 €/kg	2.591,75 €
21,81	kg	Rigidizadores acero	5 €/kg	109,05 €
TOTAL				4.538,20 €

3. MEDIOS DE ELEVACIÓN

Tiempo	Unidades	Descripción	Alquiler	Importe
8	horas	Grúa autopropulsada, para soportar el peso del conjunto	150,22 €	1.201,76 €
TOTAL				1.201,76 €

4. VARIOS

Medición	Unidades	Descripción	Precio	Importe
1	ud	Partida alzada de ayudas de pintura	500,00 €	500,00 €
TOTAL				500,00 €

RESUMEN PRESUPUESTO

Capítulo	Concepto	Importe
1	ELEMENTOS COMERCIALES	4.573,05 €
2	CHAPAS METÁLICAS DE ACERO	4.538,20 €
3	MEDIOS DE ELEVACIÓN	1.201,76 €
4	VARIOS	500,00 €
5	SEGURIDAD Y SALUD	790,38 €
TOTAL PRESUPUESTO		11.603,39 €

Aplicando un beneficio del 20% para la empresa, el presupuesto del proyecto total real sería de:

13924.07 €

B

BIBLIOGRAFÍA

BIBLIOGRAFÍA

MEMORIA DE CÁLCULO

PRONTUARIO unión de almacenistas de hierros de España. Arcelor Mittal [en línea]. [Fecha consulta: 18 de mayo de 2016]. Disponible en:
<http://ds.arcelormittal.com/repository/AMDS%20Iberia/Prontuario.pdf>

MANUAL información técnica fijaciones. Tormetal [en línea]. [Fecha consulta: 18 de mayo de 2016]. Disponible en:
<http://www.tormetal.com/fotos/ManualInformacionTecnicaFijaciones.pdf>

Michael F. Ashby. *Materiales para ingeniería 1: Introducción a las propiedades, las aplicaciones y el diseño*. Reverte, 2008. ISBN: 9788429172553

ESTUDIO SEGURIDAD Y SAUD

C. Ray Asfahl y David W. Rieske. *Seguridad industrial y administración de la salud*. 6ta edición. Pearson Educación, México 2010. ISBN: 978-607-442-939-8

ANÁLISIS DE RIESGOS

Joaquim Casal. *Análisis del riesgo en instalaciones industriales*. EDICIONES UPC, 1999. ISBN: 9788483012277

REQUISITOS ESENCIALES DE SEGURIDAD

REQUISITOS mínimos de seguridad de máquinas y equipos de trabajo aplicación en su adquisición y utilización por las unidades. Universitat Miguel Hernández [en línea]. [Fecha consulta: 23 de mayo de 2016]. Disponible en:
http://prevencion.umh.es/files/2002/06/maquinas%20y%20equipos%20de%20trabajo%20_v2.3_.pdf

REGLAMENTACIÓN comunitaria sobre máquinas. Fundación para el fomento de la innovación industrial [en línea]. [Fecha de consulta: 23 de mayo de 2016]. Disponible en:
http://www.f2i2.net/Documentos/LSI/Dir_1998-037_Guia.pdf

